



POLARIS W LINE

W 630 - W 650 - W 670

Manual de instalación y de uso - Español
Robot eléctrico
Instrucciones traducidas del francés

ES

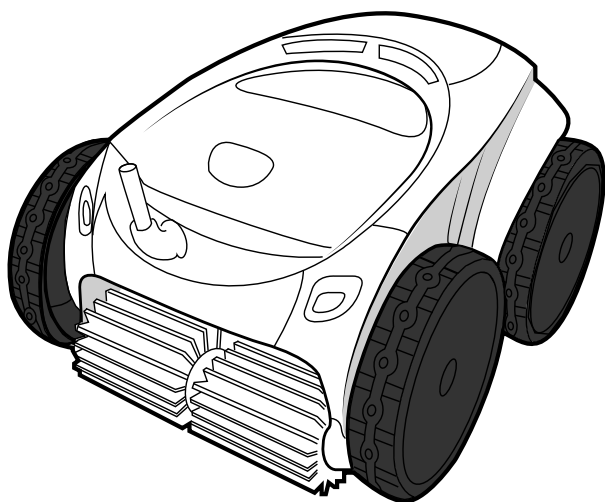

 **iAquaLink™**
CONTROL

More documents on:
www.polarispool.eu



ADVERTENCIAS

- Antes de cualquier intervención en el aparato, debe haber leído el presente manual de instalación y de uso y el documento «Garantía» suministrado con el aparato. De lo contrario, podrían producirse daños materiales o lesiones corporales graves (incluso la muerte), así como la anulación de la garantía.
- Guarde y facilite dichos documentos para cualquier consulta necesaria durante la vida útil del aparato.
- Está prohibido difundir o modificar este documento por cualquier medio sin la autorización previa del fabricante.
- Siguiendo con su política de mejora continua de sus productos, el fabricante se reserva el derecho de modificar las informaciones contenidas en este documento sin previo aviso.

ADVERTENCIAS GENERALES

- El incumplimiento de las advertencias podría deteriorar el equipo de la piscina o provocar heridas graves, incluso la muerte.
- Solo una persona cualificada en los ámbitos técnicos concernidos (electricidad, hidráulico o frigorífico) está habilitada para realizar tareas de mantenimiento o de reparación de este aparato. El técnico cualificado que intervenga sobre el aparato deberá utilizar/llevar un equipo de protección individual adecuado (gafas de seguridad, guantes, etc.) para reducir el riesgo de lesiones que pudieran producirse durante dicha intervención.  
- Antes de realizar cualquier intervención en el aparato, asegúrese de que está apagado y desconectado de la red eléctrica.
- El aparato ha sido diseñado para un uso exclusivo en piscina y spas y no se le debe dar ningún otro uso distinto al previsto.
- Este aparato no debe ser utilizado por personas (incluidos niños) con una discapacidad física, sensorial o mental o que no dispongan de la experiencia o el conocimiento adecuados, salvo si se utiliza bajo la supervisión de una persona responsable de su seguridad o si conocen las normas de uso del aparato. Los niños deben estar vigilados en todo momento para asegurarse de que no jueguen con el aparato.
- Este aparato puede ser utilizado por niños mayores de 8 años o personas con una discapacidad física, sensorial o mental o que no dispongan de la experiencia y el conocimiento adecuados siempre que lo hagan bajo la supervisión de una persona responsable de su seguridad y que hayan comprendido las normas de uso del aparato y conozcan los riesgos asociados. La limpieza y el mantenimiento del aparato reservados al usuario no deben ser realizados por niños sin vigilancia.
- La instalación del aparato debe ser realizada de acuerdo con las instrucciones del fabricante y cumpliendo las normas locales vigentes. El instalador es responsable de la instalación del aparato y del cumplimiento de las normativas nacionales de instalación. En ningún caso el fabricante será responsable del incumplimiento de las normas de instalación locales en vigor.
- Para cualquier acción que no se corresponda con el mantenimiento simple a cargo del usuario descrito en el presente manual, se deberá recurrir a un técnico cualificado.
- En caso de mal funcionamiento del equipo: no intente repararlo usted mismo y contacte con un técnico cualificado.
- Vea en las condiciones de garantía los valores del equilibrio del agua admitidos para el correcto funcionamiento del aparato.
- Cualquier desactivación, la eliminación o elusión de uno de los elementos de seguridad incluidos en el aparato anulará automáticamente la garantía, así como el uso de piezas de recambio no originales de fabricantes no autorizados.
- No pulverice insecticida ni ningún otro producto químico (inflamable o no inflamable) sobre el aparato, ya que podría deteriorar la carcasa y provocar un incendio.
- No toque el ventilador ni las piezas móviles y no introduzca ninguna varilla ni los dedos a través de la rejilla durante el funcionamiento del mismo. Las piezas móviles pueden provocar lesiones e incluso la muerte.

ADVERTENCIAS SOBRE APARATOS ELÉCTRICOS

- La alimentación eléctrica del aparato se debe proteger mediante un dispositivo de corriente diferencial residual (DDR) de 30 mA, de acuerdo con las normas vigentes en el país de instalación.
- No utilice alargaderas para conectar el aparato a la red eléctrica; conéctelo directamente a un enchufe mural adaptado.
- Antes de cualquier operación, compruebe que:
 - La tensión indicada en la placa descriptiva del aparato corresponde con la de la red.
 - La fuente de alimentación es compatible con las necesidades eléctricas del aparato y está bien conectada a tierra.
- En caso de que el aparato funcione mal o libere un mal olor, párelo inmediatamente, desenchúfelo y contacte con un profesional.
- Antes de realizar cualquier intervención de limpieza o de mantenimiento en el aparato, compruebe que está sin tensión y desconectado de la alimentación eléctrica y que cualquier otro equipo o accesorio conectado al aparato también esté desconectado del circuito de alimentación.
- No desconecte y vuelva a conectar el aparato en funcionamiento.
- No tire del cable de alimentación para desenchufarlo.
- Si el cable de alimentación está dañado, solo debe ser reemplazado por el fabricante, un representante autorizado o un taller de reparación.
- No realice ninguna intervención de limpieza o de mantenimiento del aparato con las manos mojadas o si el aparato está húmedo.
- Antes de conectar la unidad a la fuente de alimentación, verifique que el bloque de terminales o la toma de corriente a la que se conectará la unidad estén en buenas condiciones y no estén dañados ni oxidados.
- En caso de tormenta, desconecte el aparato de la red para evitar que sea dañado por un rayo.

ESPECIFICIDADES «Robots limpiafondos de piscina»

- El robot debe funcionar bien en un agua de piscina a una temperatura entre 15 y 35 °C.
- Para evitar cualquier riesgo de daño material o heridas, no haga funcionar el robot fuera del agua.
- Con el fin de evitar cualquier riesgo de electrocución, el baño está prohibido mientras el robot esté en la piscina.
- ¡No utilice el robot si ha efectuado una cloración de choque en la piscina!
- No deje los robots sin vigilancia durante mucho rato.

ADVERTENCIA SOBRE EL USO DE ESTE ROBOT EN UNA PISCINA CON REVESTIMIENTO VINÍLICO:

- Antes de colocar el robot limpiafondos, inspeccione atentamente el revestimiento de la piscina. Si el liner está dañado no instale el robot antes de haber efectuado las reparaciones pertinentes o de haber mandado cambiar el liner a un profesional cualificado. El fabricante no será ningún caso responsable de los daños ocasionados al liner.
- La superficie de algunos revestimientos de vinilo con motivos puede desgastarse rápidamente: los motivos pueden deteriorarse, difuminarse o hasta desaparecer al entrar en contacto con ciertos objetos. Los motivos borrados o el desgaste del liner no son responsabilidad del fabricante y no están cubiertos por la garantía limitada.

ADVERTENCIA SOBRE EL USO DE UN ROBOT EN UNA PISCINA DE ACERO INOXIDABLE

- La superficie de algunas piscinas de acero inoxidable puede ser muy frágil y deteriorarse por la fricción natural de los residuos contra el revestimiento, provocada, por ejemplo, por las ruedas, las orugas o los cepillos de los robots, incluidos los robots limpiafondos eléctricos. El fabricante del robot declina toda responsabilidad por el desgaste o los rasguños en las piscinas de acero inoxidable, que tampoco están cubiertos por la garantía limitada.

ÍNDICE



1 Información antes de la utilización

5

- 1.1 | Contenido del paquete 5
- 1.2 | Características técnicas y localización 6
- 1.3 | Principio de funcionamiento 7
- 1.4 | Preparación de la piscina 7



2 Utilización

8

- 2.1 | Inmersión del robot en la piscina 8
- 2.2 | Conexión de la alimentación eléctrica 9
- 2.3 | Funciones de la caja de control 10
- 2.4 | Lanzar un ciclo de limpieza 11
- 2.5 | Presentación del led del bloque sensor (según modelo) 12
- 2.6 | Sacar el robot del agua 12
- 2.7 | Buenas prácticas después de cada limpieza 14



3 Utilización de la aplicación iAquaLink™

15

- 3.1 | Principio de funcionamiento 15
- 3.2 | Primera configuración del robot 15
- 3.3 | Funciones disponibles en la aplicación 17
- 3.4 | Control desde la aplicación 18



4 Mantenimiento

20

- 4.1 | Limpieza del robot 20
- 4.2 | Limpiar el filtro nada más sacar el robot del agua 20
- 4.3 | Limpieza de la hélice 21
- 4.4 | Cambio de los cepillos 22
- 4.5 | Cambio de los neumáticos 23



5 Resolución de averías

24

- 5.1 | Funcionamiento del aparato 24
- 5.2 | Alertas de usuario 25
- 5.3 | Ayuda al diagnóstico para la conexión a la aplicación iAquaLink™ 27
- 5.4 | Actualización de los robots conectados 29



Consejo para contactar más fácilmente con el distribuidor

Apunte las señas de contacto del distribuidor para encontrarlas más rápidamente y complete las informaciones del producto en el reverso del manual para facilitárselas al distribuidor cuando se las solicite.

ES



1 Información antes de la utilización

1.1 | Contenido del paquete

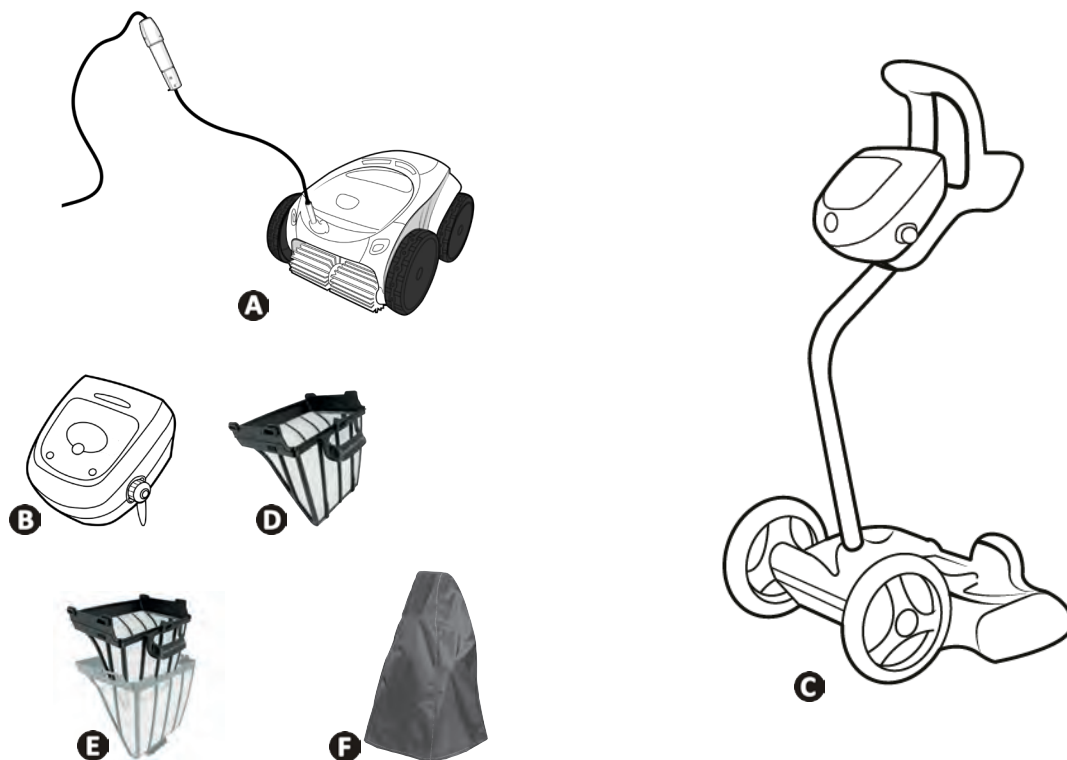

| | | W 630 - W 650 - W 670 |
|---|---|-----------------------|
| A | Robot + cable flotante | ✓ |
| B | Caja de control | ✓ |
| C | Carro en kit | ✓ |
| D | Filtro simple residuos muy pequeños (60 μ) | ✓ |
| | Filtro simple residuos gruesos (200 μ) Filtro simple residuos pequeños (100 μ) | + |
| | Filtro simple residuos muy gruesos (400 μ) | + |
| E | Filtro doble (150 μ + 60 μ) | + |
| F | Funda de protección | + |

✓: suministrado +: opcional

➤ 1.2 I Características técnicas y localización

1.2.1 Características técnicas

| | W 630 - W 650 | W 670 |
|---|-----------------------------------|-------|
| Tensión de alimentación de la caja de control  | 220 - 240 VAC, 50/60Hz, Clase II* | |
| Tensión de alimentación del robot | 30 VDC | |
| Potencia absorbida máxima | 150 W | |
| Longitud de cable | 18 m | 21 m |
| Peso del robot | 10,2 kg | |
| Ancho de aspiración | 270 mm | |
| Profundidad máxima de funcionamiento | 4 m | |
| Índice de protección Alimentación | IPX5 | |
| Índice de protección Robot | IPX8 | |
| Bandas de frecuencia | 2,412GHz - 2,484GHz | |
| Potencia de emisión por radiofrecuencia | +20 dBm | |

* Clase II: aparato con doble aislamiento o aislamiento reforzado que no requiere puesta a tierra.

1.2.2 Localización

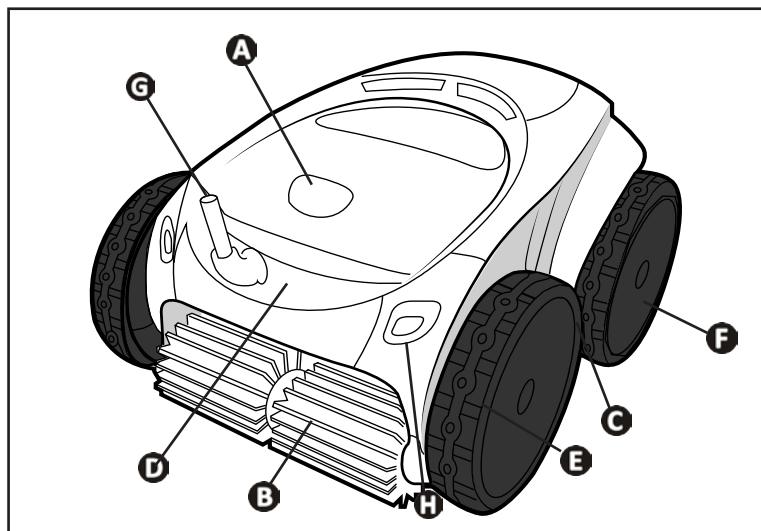

- A**: cerrojo de la trampilla de acceso al filtro
- B**: cepillos
- C**: neumáticos
- D**: asa de transporte y salida de agua
- E**: ruedas motrices delanteras
- F**: ruedas motrices traseras
- G**: cable flotante
- H**: bloque sensor (según modelo)

ES

➤ 1.3 | Principio de funcionamiento

El robot es independiente del sistema de filtración y puede funcionar de manera autónoma simplemente conectado a la red.

Se desplaza de manera óptima para limpiar las zonas de la piscina para las que se ha diseñado (según el modelo: fondo, paredes, línea de agua). Los residuos son aspirados y almacenados en el filtro del robot.

El robot limpiafondos se puede utilizar:

- mediante la caja de control, suministrada con el robot
- o mediante un smartphone o una tableta compatible con la aplicación iAquaLink™ (ver apartado "➤ 3 Utilización de la aplicación iAquaLink™").

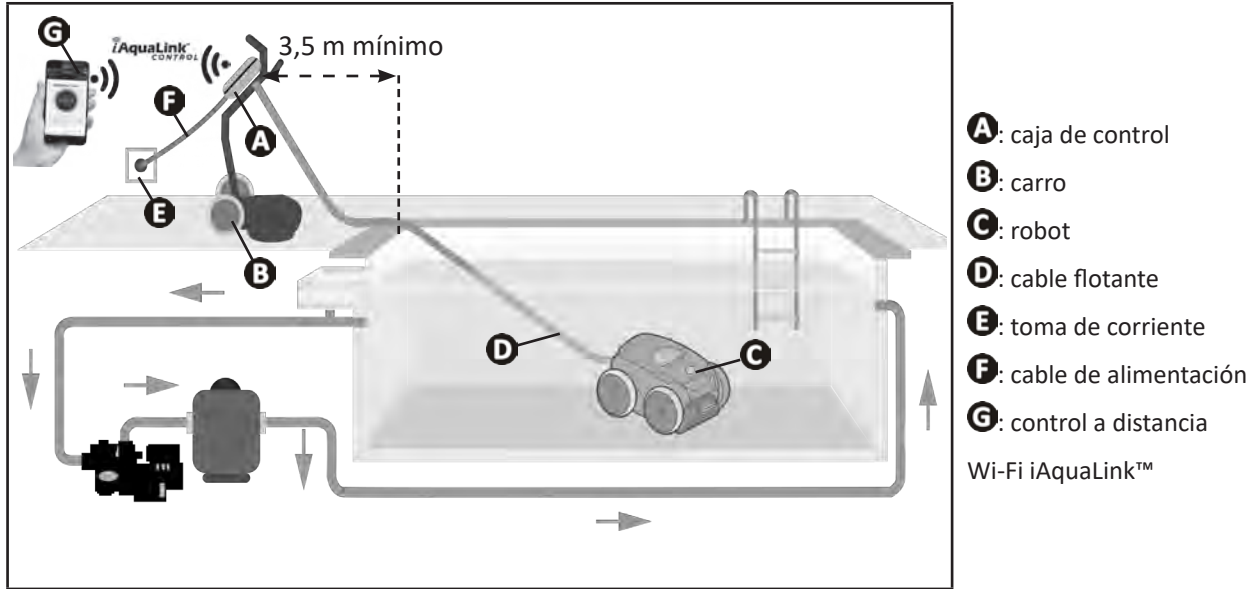

➤ 1.4 | Preparación de la piscina



- Este producto está destinado a una utilización en piscinas instaladas de manera permanente. No utilice el robot en piscinas desmontables. Una piscina permanente está construida en el suelo o sobre el suelo y no puede desmontarse fácilmente y guardarse.

- El robot debe funcionar en un agua de piscina cuya calidad sea la siguiente:

| | |
|----------------------|-----------------|
| Temperatura del agua | Entre 15 y 35°C |
| pH | Entre 6.8 y 7.6 |
| Cloro libre | < 3 mg/l |

- Cuando la piscina esté sucia, en particular durante la puesta en servicio, retire los residuos grandes con la ayuda de una red para optimizar el funcionamiento del aparato.
- Retire termómetros, juguetes y otros objetos que pueden dañar al robot.



2 Utilización

2.1 I Inmersión del robot en la piscina

- Extienda toda la longitud de cable junto a la piscina para evitar el enredado del cable durante la inmersión (ver imagen **1**).
- Párese en el centro de la longitud de la piscina para la inmersión del robot (ver imagen **2**). El movimiento del robot se optimizará y se reducirá la probabilidad de enredo del cable.
- Sumerja el robot en el agua verticalmente (ver imagen **3**).
- Muévelo ligeramente en todas las direcciones para que el aire contenido en el robot se escape (ver imagen **4**).
- Es indispensable que el aparato se sumerja solo y se pose sobre el fondo de la piscina. Durante su inmersión, el propio robot arrastra por sí mismo la longitud de cable necesaria en la piscina (ver imagen **5**).

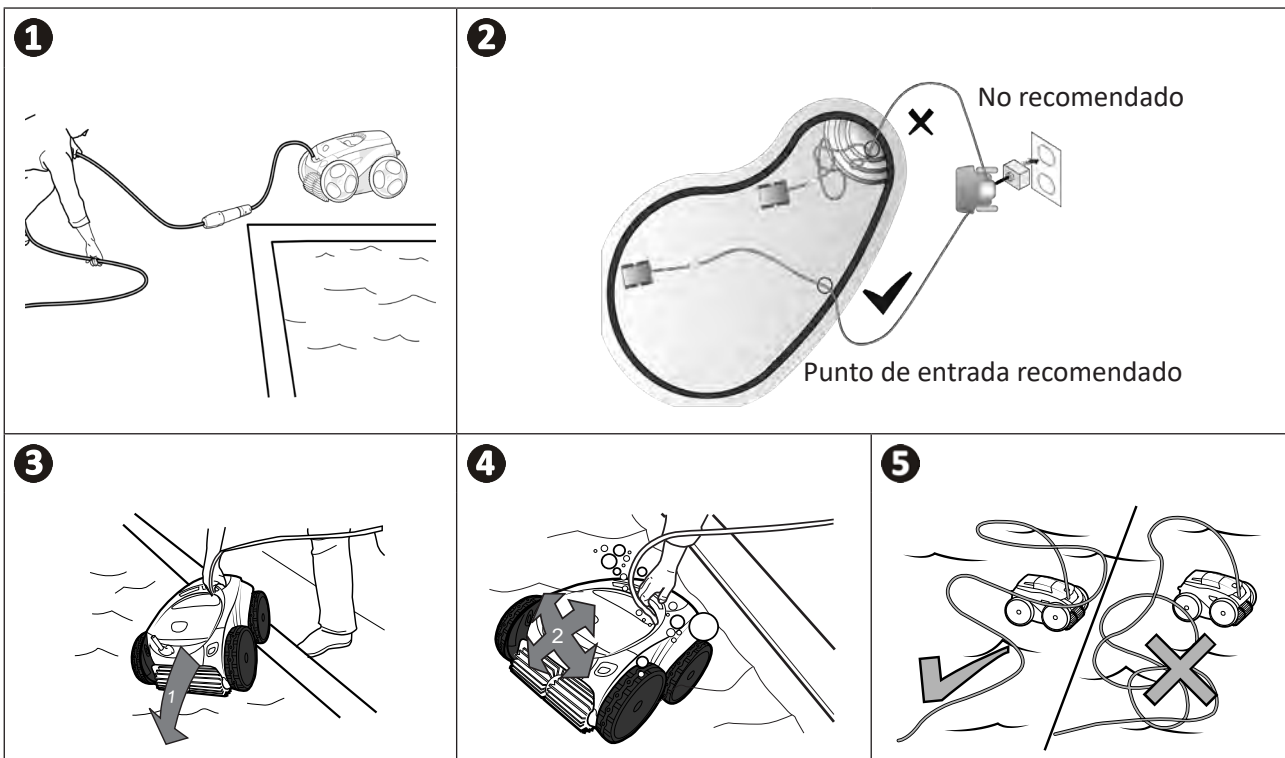

ES

2.2 I Conexión de la alimentación eléctrica

Para evitar el riesgo de electrocución, incendios o lesiones graves, siga estas instrucciones:



- La utilización de una extensión eléctrica está prohibida para la conexión a la caja de control.
- Controle que la toma de corriente sea accesible fácilmente en todo momento y que esté al abrigo de la lluvia o de salpicaduras.
- La caja de control es estanca a las salpicaduras, pero no debe sumergirse en agua ni en ningún otro líquido. No debe instalarse en un lugar inundable; debe estar al menos a 3,5 metros del borde de la piscina y hay que evitar la exposición directa al sol.
- Coloque la caja de control cerca de la toma de corriente.

- Afloje el tapón de protección (ver imagen 1).
- Conecte el cable flotante a la caja de control y bloquee la toma apretando solo el anillo en sentido horario (riesgo de deteriorar el cable flotante) (ver imagen 2).
- Asegúrese de que el conector esté bien apretado para que no entre agua (ver imagen 3).
- Conecte el cable de alimentación (ver imagen 4). Conecte obligatoriamente la caja de control a una toma de corriente protegida por un dispositivo de protección de corriente diferencial residual de 30 mA máximo (**en caso de duda, contacte con un técnico cualificado**).

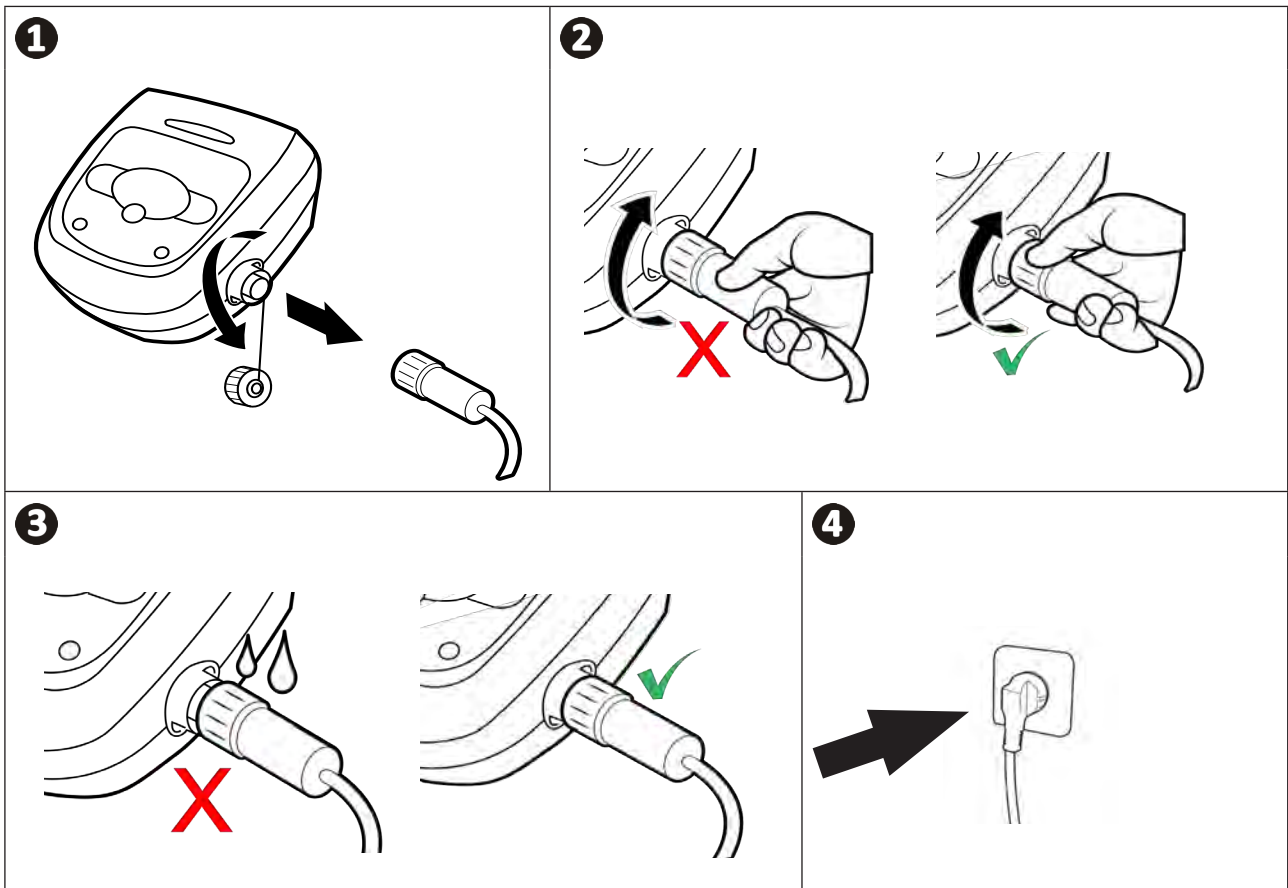

2.3 I Funciones de la caja de control



Ejemplo de panel de control
(distintas funciones según el modelo)

ES

| Símbolo | Designación | W 630 | W 650 | W 670 |
|-------------------------|--|-------|-------|-------|
| Caja de control: | | | | |
| | Arranque / Parada del aparato | ✓ | ✓ | ✓ |
| | Inicialización de la conexión a iAquaLink™ | ✓ | ✓ | ✓ |
| | Estado de la conexión Bluetooth™ | ✓ | ✓ | ✓ |
| | Estado de la conexión Wi-Fi | ✓ | ✓ | ✓ |
| | Modo salida de agua "Lift System" | ✓ | ✓ | ✓ |
| | Seleccionar un modo de limpieza | ✓ | ✓ | ✓ |
| | Modo "Fondo solo" | ✓ | ✓ | ✓ |
| | Modo "Smart" (limpieza optimizada del fondo, de las paredes y de la línea de agua) | ✓ | ✓ | ✓ |
| | Modo "Fondo + paredes + línea de agua intensivo" | | ✓ | ✓ |
| | Modo "Línea de agua solo" | | | ✓ |
| | Reducir o aumentar el tiempo de limpieza (+/- 15 min) | | ✓ | ✓ |
| | Indicador de "filtro lleno" | ✓ | ✓ | ✓ |
| | Led de información | ✓ | ✓ | ✓ |
| | Visualización de los mensajes o códigos de error | | ✓ | ✓ |

✓: disponible

➤ 2.4 | Lanzar un ciclo de limpieza



Para evitar daños materiales o personales, siga estas instrucciones:

- El baño está prohibido con el aparato en la piscina.
- No utilice el aparato si ha efectuado una cloración de choque en la piscina. Espere a que el nivel de cloro haya alcanzado el valor recomendado antes de sumergir el robot.
- No utilice el aparato con la persiana eléctrica cerrada.

- Cuando la caja de control está encendida, los símbolos se encienden para indicar:
 - La acción en curso
 - La selección de limpieza
 - La necesidad de mantenimiento
- La caja de control se pone en espera al cabo de 5 minutos, la pantalla y los leds se apagan. Basta con pulsar una tecla para salir del modo de espera. La puesta en espera no para el funcionamiento del aparato si está en curso de limpieza.

2.4.1 Selección del modo de limpieza

- Por defecto, el modo de limpieza preseleccionado es el **modo Smart** (limpieza del fondo, de las paredes, de la línea de agua durante un periodo optimizado según el tamaño de la piscina).
- El primer ciclo en modo Smart que se lanza es un ciclo durante el cual el robot realiza un reconocimiento de la piscina mientras limpia durante un ciclo de 2h30. Durante este primer ciclo, la caja de control muestra "AUTO/2h30" (según modelos). Al final de este ciclo, se calcula el tiempo óptimo. No interrumpa el primer ciclo SMART.
- Este tiempo óptimo se guarda y se convierte en el tiempo de limpieza por defecto para los siguientes ciclos iniciados en el modo Smart. La caja de control muestra el tiempo óptimo calculado.

- Para restablecer el modo Smart, pulse durante 5 segundos el botón . Lance un nuevo ciclo en modo Smart para que el robot vuelva a calcular el tiempo de limpieza óptimo.
- Se puede seleccionar el modo de limpieza antes de encender el aparato o durante su funcionamiento. Se lanza el nuevo modo instantáneamente y se anula el tiempo restante del anterior ciclo.

- Pulse :

- Modo "Fondo solo": 

- Modo "Smart" (limpieza optimizada del fondo, de las paredes y de la línea de agua): 

- Modo "Fondo + paredes + línea de agua intensivo":  (según modelo)

- Modo "Línea de agua solo":  (según modelo)

- Pulse  para iniciar el ciclo de limpieza.





Consejo para mejorar el rendimiento de limpieza

Al comienzo de la temporada de baño, lance varios ciclos de limpieza en modo fondo solo (tras haber retirado los residuos grandes con una red).

Una utilización regular del robot limpiafondos (nunca más de 3 ciclos por semana) le permitirá aprovechar de una piscina siempre limpia y el filtro estará menos colmatado.

2.4.2 Ajustar la duración de limpieza (según modelo)

- En cualquier momento puede reducir o aumentar el tiempo de limpieza del ciclo seleccionado o en curso:
 -  : reducir 15 minutos
 -  : aumentar 15 minutos.

➤ 2.5 | Presentación del led del bloque sensor (según modelo)

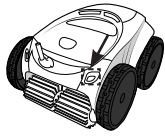

| Estado del led | Azul | Verde | Naranja | Apagado |
|----------------|--|---|--------------|----------------------------|
| Fijo | Ciclo de limpieza activado | Función "Lift System" o "Spot Clean" activada | Filtro lleno | Sin ciclo en curso o error |
| Parpadeante | Ciclo en curso, fases de análisis de la piscina o de acabado | Función mando a distancia activada | N/A | |

➤ 2.6 | Sacar el robot del agua





- Para no dañar el equipo, saque el robot de la piscina agarrándolo solo por el asa.

ES

2.6.1 Modo automático "LIFT SYSTEM"

La función "Lift System" está diseñada para facilitar la salida del agua del robot. Se puede activar en cualquier momento, durante un ciclo de limpieza o al finalizarlo.

- En caso necesario, dirija el robot hacia la pared deseada manteniendo pulsado el botón . El robot girará. Cuando el robot esté frente a la pared, suelte el botón. El robot avanza entonces hacia la pared (ver imagen **1**).
- O simplemente pulse unos segundos el botón  para moverlo hacia la pared opuesta (ver imagen **1**).
- El robot sube por la pared hasta la línea de agua (ver imagen **2**).
- Agárrelo del asa para sacarlo totalmente del agua. El robot expulsa el agua a través de un chorro trasero para pesar menos y salir más fácilmente del agua (ver imagen **3**).

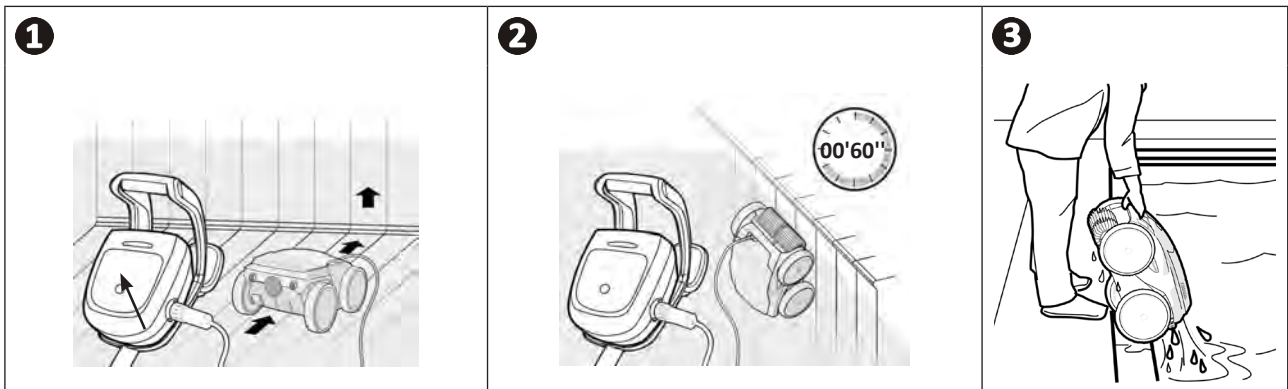

2.6.2 Manualmente



- Pare el aparato pulsando .
- Para llevar el robot al borde de la piscina, tire del cable flotante.
- En cuanto pueda, agarre el robot por el asa y sáquelo con cuidado de la piscina para evacuar el agua contenida (ver imagen **1** y **2**).

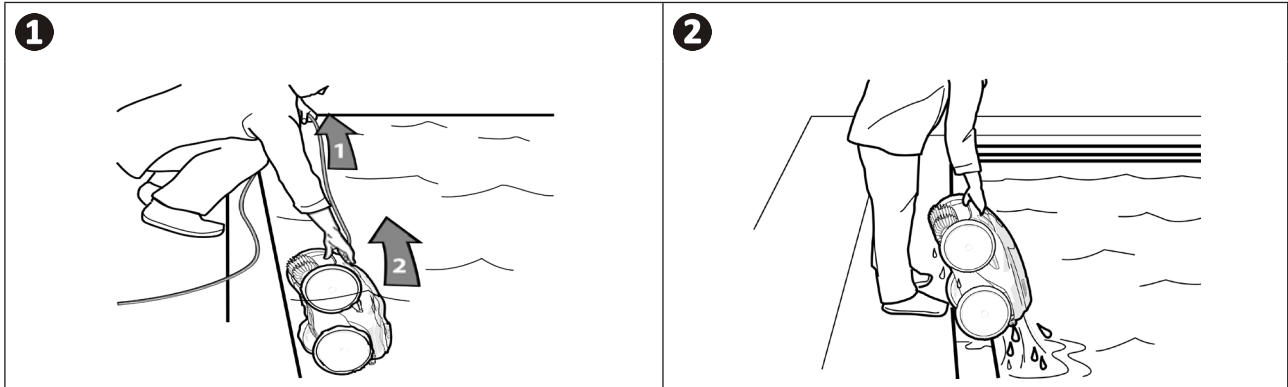

➤ 2.7 | Buenas prácticas después de cada limpieza

2.7.1 Limpiar el filtro nada más sacar el robot del agua



- El rendimiento del aparato puede disminuir si el filtro está lleno u obstruido.
- Limpie el filtro con agua limpia inmediatamente después de dejar el agua después de cada ciclo de limpieza, sin esperar a que se sequen los residuos.

- Tras cada ciclo de limpieza, siga los pasos de limpieza del filtro, **ver apartado "4.2 | Limpiar el filtro nada más sacar el robot del agua"**.

2.7.2 Extienda el cable para evitar que se enrede

El comportamiento del aparato puede verse muy afectado si el cable se enreda. Un cable bien desenredado favorecerá una mejor cobertura de la piscina.

- Desenrede el cable y extiéndalo al sol para que retome su forma inicial.

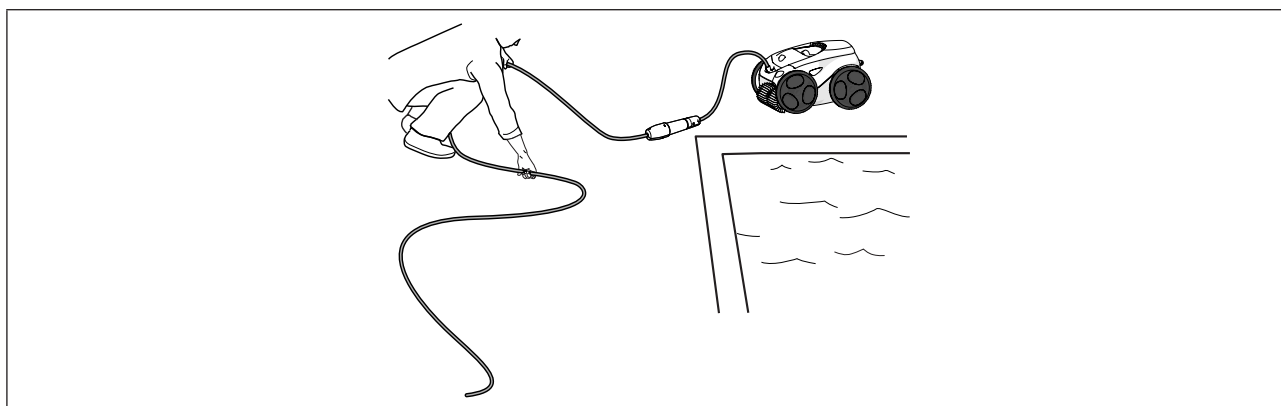

2.7.3 Almacenamiento del robot y del cable

- Apriete el tapón de protección si desconecta el cable flotante de la caja de control.
- Coloque el robot en posición vertical en el lugar previsto sobre el carro para que se seque rápidamente. Enrolle el cable con cuidado y colóquelo sobre el asa del carro (ver imagen **1**).
- Luego, guarde todos los componentes al abrigo del sol y de la humedad, de la intemperie y de las salpicaduras de agua. Hay una funda de protección opcional (ver imagen **2**).

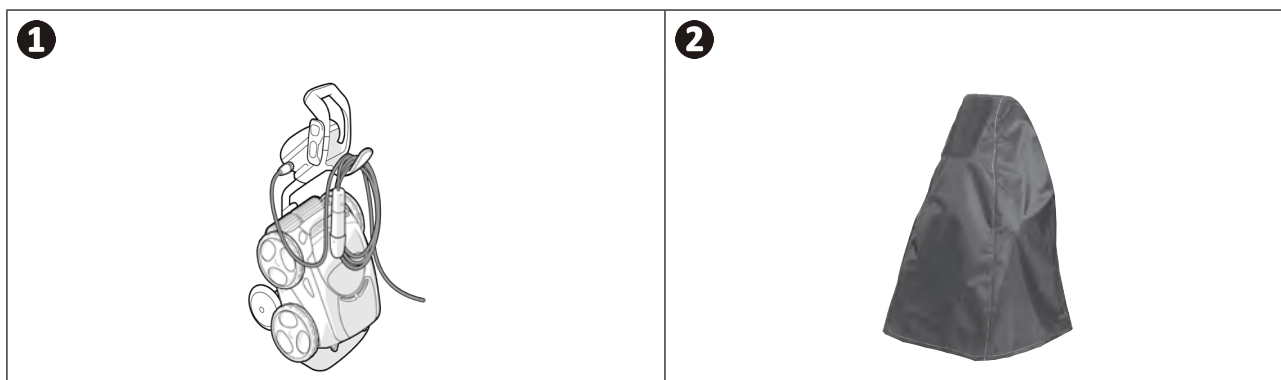



3 Utilización de la aplicación iAquaLink™

3.1 | Principio de funcionamiento

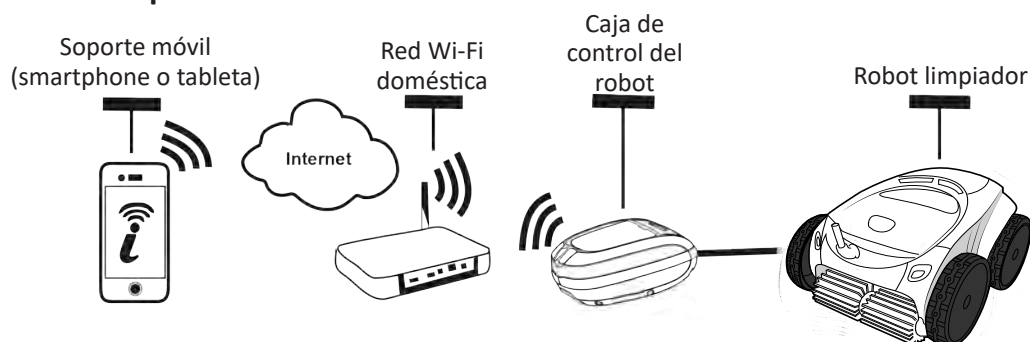

La aplicación iAquaLink™ está disponible en los sistemas iOS y Android.

Con la aplicación iAquaLink™ puede controlar el robot desde cualquier lugar en cualquier momento y disfrutar de las funciones avanzadas como programaciones adicionales y ayuda al diagnóstico.



3.2 | Primera configuración del robot













Antes de instalar la aplicación:



- Enchufe la caja de control a la toma de corriente.
- Sumerja el robot en la piscina.
- Utilice un smartphone o una tableta con Wi-Fi.
- Utilizar una red Wi-Fi con una señal lo suficientemente potente como para conectarse a la caja de control del robot: La señal Wi-Fi debe poder captarse en el lugar donde se utiliza el robot. De lo contrario, utilice una solución técnica que permita aumentar la señal.
- Tenga a mano la contraseña de la red Wi-Fi doméstica.













- Descargue la aplicación iAquaLink™ disponible en App Store (iOS) o en Google Play Store (Android).

| | | |
|---|--|---|
| <p>1</p>  <ul style="list-style-type: none">• Conéctese o regístrese. | <p>2</p>  <ul style="list-style-type: none">• Pulse el icono + para añadir un nuevo aparato. | <p>3</p>  <ul style="list-style-type: none">• Seleccione "Robot limpiador". |
|---|--|---|

| | | |
|---|--|---|
| <p>4</p>  <ul style="list-style-type: none"> • Pulse el botón  de la caja de control para activar el Bluetooth™ y realizar el emparejamiento. | <p>5</p>  <ul style="list-style-type: none"> • El led  parpadea durante el emparejamiento. • Aparece un mensaje en pantalla indicando que la conexión Bluetooth™ se ha establecido correctamente entre la caja de control y el smartphone. El led  se enciende fijo. (*) | <p>6</p>  <ul style="list-style-type: none"> • Seleccione la red Wi-Fi del domicilio. |
| <p>7</p>  <ul style="list-style-type: none"> • Introduzca la contraseña de la red Wi-Fi. | <p>8</p>  <ul style="list-style-type: none"> • El led  parpadea durante el emparejamiento. • Aparece un mensaje en pantalla indicando que la conexión Wi-Fi se ha establecido correctamente entre la caja de control y la red doméstica. (*) • El led  se enciende fijo y el led  se apaga. | <p>9</p>  <ul style="list-style-type: none"> • Personalice el nombre del robot para encontrarlo fácilmente. • Desde la página "Mis dispositivos", haga clic en el robot para acceder a las funciones de control a través de la aplicación iAqualink™. |

i (*): Si aparece un mensaje de error o la conexión sigue sin funcionar, consulte la tabla apartado "5.3 | Ayuda al diagnóstico para la conexión a la aplicación iAqualink™".

3.3 I Funciones disponibles en la aplicación

| Símbolo | Designación | W 630 | W 650 | W 670 |
|---|--|-------|-------|-------|
|  | Arranque / Parada del aparato | ✓ | ✓ | ✓ |
|  | Modo salida de agua "Lift System" | ✓ | ✓ | ✓ |
|  | Seleccionar un modo de limpieza | ✓ | ✓ | ✓ |
|  | Modo "Fondo solo" | ✓ | ✓ | ✓ |
|  | Modo "Smart" (limpieza optimizada del fondo, de las paredes y de la línea de agua) | ✓ | ✓ | ✓ |
|  | Modo "Fondo + paredes + línea de agua intensivo" | | ✓ | ✓ |
|  | Modo "Línea de agua solo" | | | ✓ |
|  | Reducir o aumentar el tiempo de limpieza (+/- 15 min) | | ✓ | ✓ |
|  | Indicador de "filtro lleno" | ✓ | ✓ | ✓ |
|  | Modo mando a distancia | | ✓ | ✓ |
|  | Spot Clean (limpieza en 1m ²) | | | ✓ |
|  | Programación de los ciclos de limpieza en 7 días | | ✓ | ✓ |
|  | Visualización de la temperatura del agua | | | ✓ |

✓: disponible*

*las funciones pueden cambiar según las actualizaciones de la aplicación.

➤ 3.4 I Control desde la aplicación



Antes de controlar el robot con la aplicación:

- Enchufe la caja de control a la toma de corriente.
- Sumerja el robot en la piscina.

3.4.1 Programar y controlar los ciclos de limpieza

Desde la aplicación:

- **Lanzar/Parar la limpieza.**
- **Consulte el tiempo de limpieza restante** del ciclo en curso (horas y minutos).
- **Aumente o reduzca el tiempo de limpieza** en secuencias de 15 minutos (según el modelo).
- **Selección de modos de limpieza pregrabados**



- El nuevo modo de limpieza se activará en la limpieza actual y en todos los ciclos futuros.
- La duración del ciclo de limpieza puede variar según los parámetros elegidos.

- **Programa los ciclos de limpieza (días y horas)** (según modelo). Los ciclos de limpieza se pueden programar de forma recurrente. Solo una programación por día
- **Consulte la temperatura del agua** de la piscina durante el ciclo de limpieza (según modelo)

El robot en marcha mide la temperatura del agua.





- Con el robot en el fondo de la piscina, es normal notar una diferencia de temperatura entre la medida por el robot y la medida por un termómetro colocado en la superficie de la piscina o por otro dispositivo.

3.4.2 Función "Lift System" para facilitar la salida del agua del robot



- **Active la función Lift System solo si tiene el robot a la vista.**

- Desde la aplicación, pulse  para utilizar la función Lift System (ver apartado "2.6.1 Modo automático "LIFT SYSTEM"").
- Pulse las flechas de dirección para hacer girar el robot hacia la derecha o hacia la izquierda.
- Una encarado el robot, pulse el botón  para avanzar hacia la pared.

3.4.3 Modo Mando a distancia (según el modelo)

El robot se puede controlar utilizando su smartphone o tableta como un mando a distancia.



- **Active el mando a distancia solo si tiene el robot a la vista.**

- **El robot se puede controlar** mediante 2 modos (según equipamiento):

Modo joystick: pulse los iconos para dirigir el robot **hacia adelante**, **hacia atrás** y para girar a la **izquierda** o a la **derecha**.

Modo cinético: dirija el robot inclinando el dispositivo móvil **hacia arriba** (marcha atrás), **hacia abajo** (marcha adelante), **hacia la izquierda** (girar a la izquierda), **hacia la derecha** (girar a la derecha).

- **Para realizar una limpieza localizada**, utilice la función "Limpieza localizada" (según el modelo): al activar esta función, el robot limpia la zona que tiene delante en 1 m².



- Si el tiempo de respuesta del robot es relativamente largo debido a una acción solicitada en la aplicación, verifique la señal de la red Wi-Fi, ver apartado "3.2 I Primera configuración del robot".

3.4.4 Mensajes de error

- Si se detecta un error, aparecerá un símbolo de advertencia .

Pulse el símbolo de advertencia  para ver la solución al problema, **ver apartado "5.2 I Alertas de usuario"**.

Pulse **Borrar error** si cree que ha resuelto el problema o seleccione **Aceptar** si quiere dejar el robot en modo de error y diagnosticar el problema posteriormente.

3.4.5 Menú Parámetros

En cualquier momento se pueden modificar ciertos parámetros de configuración del robot pulsando el icono **Parámetros**.



4 Mantenimiento



Para evitar heridas graves:

- Desconecte eléctricamente el robot.

4.1 | Limpieza del robot

- Limpie regularmente el aparato con agua limpia o jabonosa. No utilice disolvente.
- Aclare bien el aparato con agua limpia.
- No deje secar el aparato a pleno sol en el borde de la piscina.



Consejo: cambiar el filtro y los cepillos cada 2 años

Le aconsejamos cambiar los cepillos y el filtro cada 2 años para preservar la integridad del aparato y garantizar un nivel de rendimiento óptimo.

ES

4.2 | Limpiar el filtro nada más sacar el robot del agua

- En caso de colmatado del filtro, límpielo con una solución ácida (vinagre blanco, por ejemplo). Se recomienda limpiarlo así al menos una vez al año, ya que el filtro se obstruye si no se usa durante varios meses (invernaje).

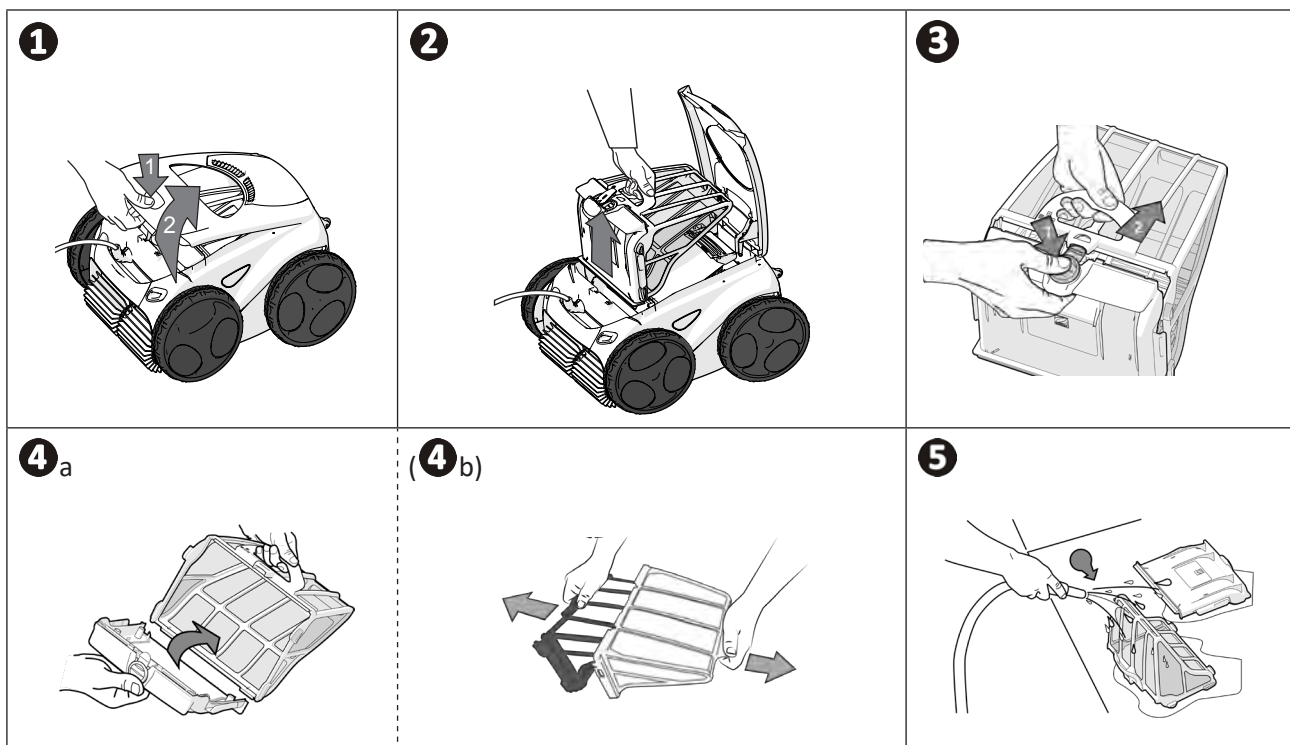

Consejo: controle el estado del indicador de "filtro lleno"

Cuando el piloto se enciende, se recomienda encarecidamente limpiar el filtro.

4.3 I Limpieza de la hélice



Para evitar heridas graves:

- Desconecte eléctricamente el robot.
- Póngase siempre guantes de protección antes de manipular la hélice .

- Afloje el tornillo de la rejilla (ver imagen **1**).
- Retire la rejilla (ver imagen **2**).
- Saque la guía de flujo con cuidado (ver imagen **3**).
- Para retirar la hélice, póngase guantes y sujete con cuidado el extremo de la hélice para empujarla (ver imagen **4**).
- Retire todos los residuos (pelos, hojas, piedras...) susceptibles de bloquear la hélice.

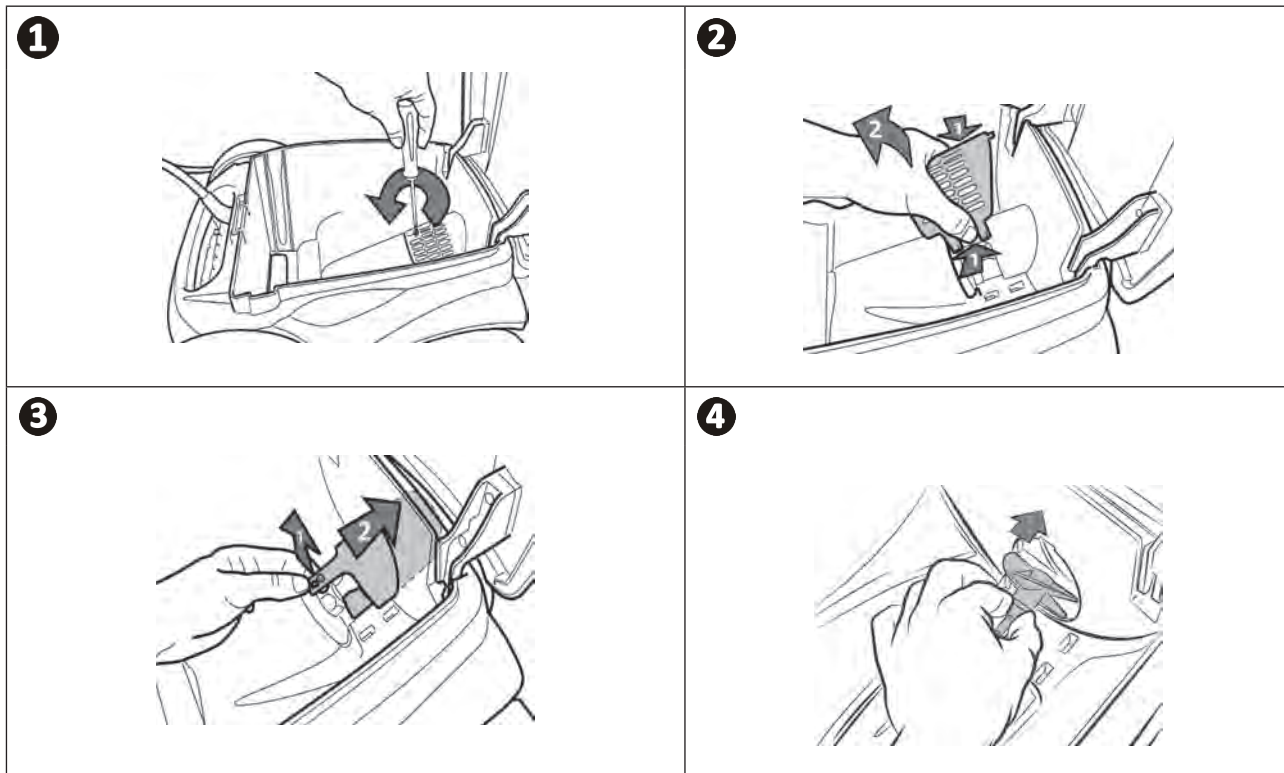

➤ 4.4 I Cambio de los cepillos

¿Los cepillos están desgastados?

- Reemplace los cepillos si los indicadores de desgaste muestran el estado **B**:

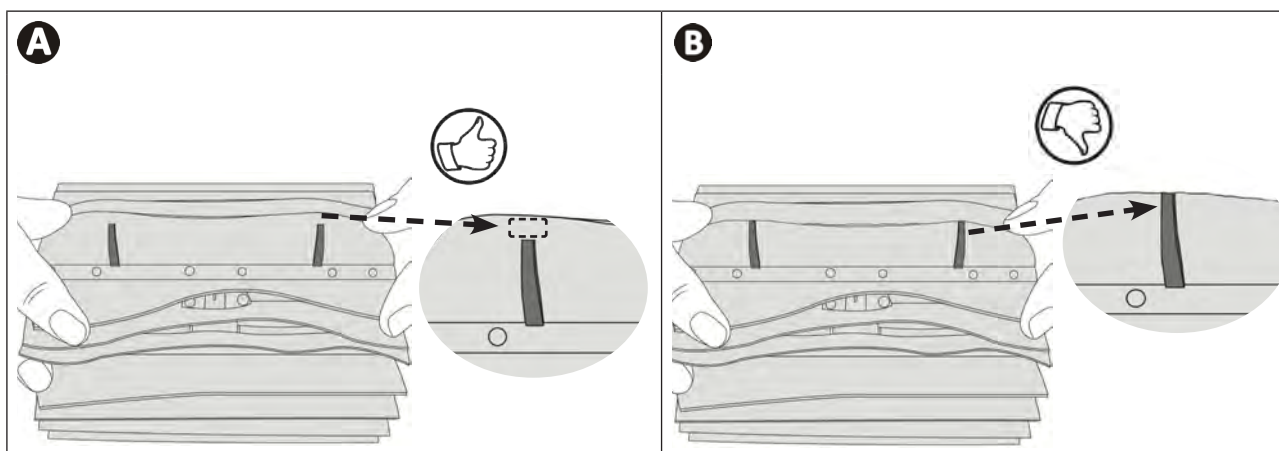

ES

Quitar los cepillos desgastados

- Saque las lengüetas de los agujeros donde están fijadas y luego retire los cepillos.

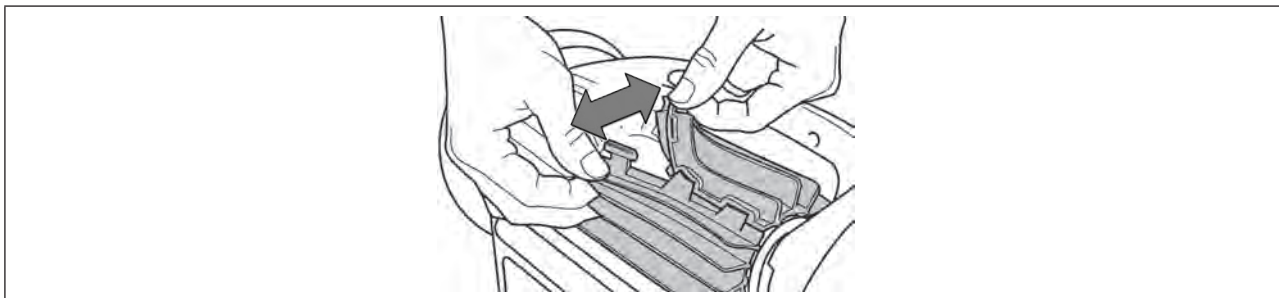

Colocar los nuevos cepillos

- Introduzca el borde sin lengüeta bajo el soporte del cepillo (ver imagen **1**).
- Enrolle el cepillo alrededor de su soporte, deslice las lengüetas en los agujeros de fijación y tire del extremo de cada lengüeta para pasarla a través de la ranura (ver imagen **2**).
- Corte las lengüetas con un par de tijeras para que estén a la altura de las otras láminas (ver imagen **3**).

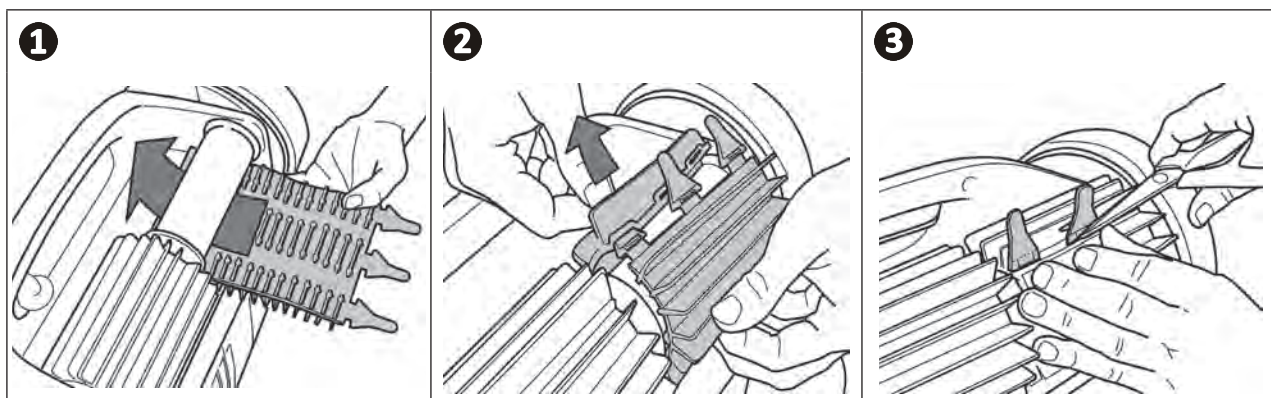

➤ 4.5 I Cambio de los neumáticos

Quitar las ruedas desgastadas

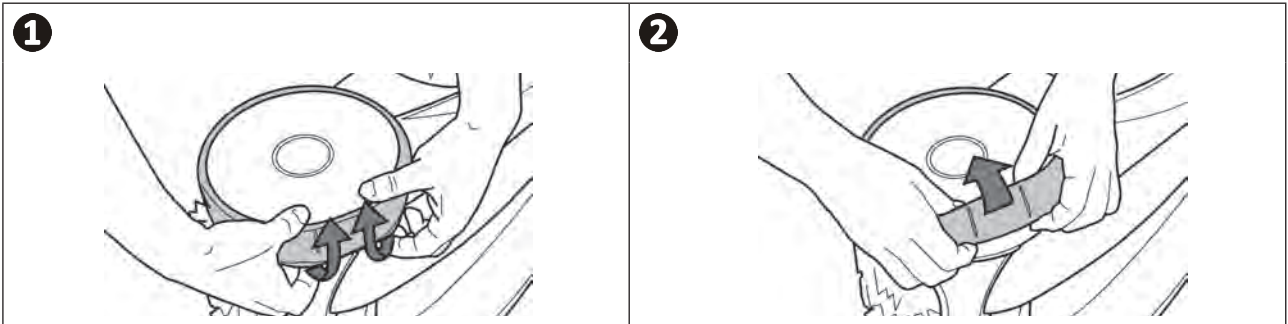

Colocar las ruedas nuevas

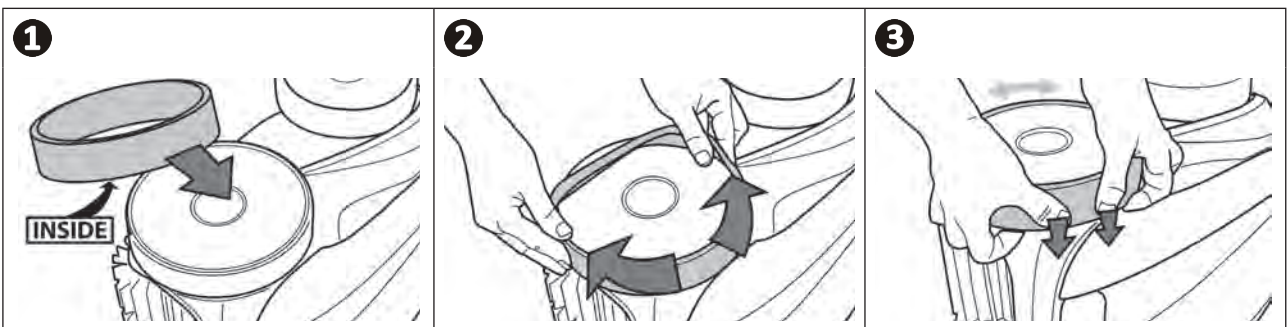





5 Resolución de averías



- Antes de contactar con el distribuidor, puede realizar simples verificaciones en caso de mal funcionamiento del aparato consultando las siguientes tablas.
- Si el problema persiste, contacte con su distribuidor.
-  : acciones reservadas a un técnico cualificado.

5.1 I Funcionamiento del aparato











ES

| | |
|---|---|
| Una parte de la piscina no está bien limpiada | <ul style="list-style-type: none"> • Retome las etapas de inmersión (ver apartado "2.1 I Inmersión del robot en la piscina") cambiando el lugar de inmersión en la piscina hasta encontrar el mejor. |
| El aparato no se asienta bien en el fondo de la piscina | <ul style="list-style-type: none"> • Queda aire en el casco del aparato. Reanude las etapas de inmersión (ver apartado "2.1 I Inmersión del robot en la piscina"). • El filtro está lleno o sucio: límpielo con agua clara. En caso de obstrucción del filtro, límpielo con una solución ácida (vinagre blanco, por ejemplo). Cambie el filtro en caso necesario. • La hélice está deteriorada:  |
| El aparato no sube o ya no lo hace por las paredes como al principio | <p>En el modo Fondo / Paredes / Línea de agua, el robot no sube por la pared sistemáticamente. La frecuencia varía durante el ciclo. Es normal que el robot no suba siempre al inicio del ciclo. Para saber si el robot no sube efectivamente nunca por la pared hay que mirarlo durante unos veinte minutos.</p> <ul style="list-style-type: none"> • El filtro está lleno o sucio: límpielo con agua clara. En caso de obstrucción del filtro, límpielo con una solución ácida (vinagre blanco, por ejemplo). Cambie el filtro en caso necesario. • Las vendas están gastadas: cámbielas. • Aunque el agua parece límpida, hay algas microscópicas en la piscina no visibles a simple vista que hacen que las paredes sean deslizantes e impiden que el aparato suba. Realice una cloración de choque y baje ligeramente el pH. No deje el aparato en el agua durante el tratamiento de choque. |
| Durante el arranque, el aparato no realiza ningún movimiento | <ul style="list-style-type: none"> • Verifique que la toma de corriente donde está conectada la caja de control esté alimentada. • Compruebe que se ha iniciado un ciclo de limpieza y que los pilotos están encendidos. |
| El cable se enreda | <ul style="list-style-type: none"> • No desenrolle toda la longitud del cable en la piscina. • Desenrolle en la piscina la longitud de cable necesaria y coloque el resto del cable en el borde de la piscina. |
| La caja de control no responde a ninguna pulsación de los botones | <ul style="list-style-type: none"> • Desenchufe el cable de alimentación de la toma de corriente, espere 10 segundos y vuelva a enchufarlo. |
| Existe una diferencia de temperatura entre la indicada en la aplicación iAquaLink™ y la medida por otro termómetro o dispositivo. | <ul style="list-style-type: none"> • Con el robot en el fondo de la piscina, es normal notar una diferencia de temperatura entre la medida por el robot y la medida por un termómetro colocado en la superficie de la piscina o por otro dispositivo. |
| El led del sensor permanece apagado con el robot en funcionamiento. | <ul style="list-style-type: none"> • Contacte con el distribuidor  para comprobar el estado del bloque sensor. |

Si el problema persiste, contacte con el distribuidor: 

5.2 I Alertas de usuario

- Los códigos de error se muestran tanto en la caja de control como en la aplicación iAquaLink™.
- Siga las soluciones indicadas a continuación, también están disponibles en la aplicación iAquaLink™: pulse  cuando aparezca un código de error.

| Visualización en la caja de control | | Visualización en la aplicación iAquaLink™ | Soluciones |
|-------------------------------------|---|--|---|
| Código de error (según modelo) | led parpadeante (según modelo) | | |
| Er: 01 |  x 3 | Motor bomba | <ul style="list-style-type: none"> • Verifique que los residuos o el cable no impidan a los cepillos girar libremente. • Verifique que nada obstruya la zona de conexión del cable. |
| Er: 02 Er: 03 |  x 2 | Motor tracción derecho Motor tracción izquierdo | <ul style="list-style-type: none"> • Gire cada rueda un cuarto de vuelta en el mismo sentido hasta que tenga una rotación suave. • Si el problema persiste, contacte con el distribuidor para un diagnóstico completo. |
| Er: 04 |  x 3 | Consumo de motor bomba | <ul style="list-style-type: none"> • Compruebe que no haya residuos que bloqueen la hélice. • Limpie minuciosamente el filtro. • Si el problema persiste, contacte con el distribuidor para un diagnóstico completo. |
| Er: 05 Er: 06 |  x 2 | Consumo motor tracción derecho Consumo motor tracción izquierdo | <ul style="list-style-type: none"> • Verifique que los residuos o el cable no impidan a los cepillos girar libremente. • Verifique que nada obstruya la zona de conexión del cable. • Gire cada rueda un cuarto de vuelta en el mismo sentido hasta que tenga una rotación suave. • Si el problema persiste, contacte con el distribuidor para un diagnóstico completo. |
| Er: 07 Er: 08 |  x 3 | Robot fuera del agua | <ul style="list-style-type: none"> • Apague el robot. • Limpie minuciosamente el filtro. • Vuelva a sumergirlo en el agua sacudiéndolo para sacar las burbujas de aire. • Relance el ciclo. • Si el problema persiste, contacte con el distribuidor para un diagnóstico completo. |
| Er: 10 |  x 1 | Comunicación | <ul style="list-style-type: none"> • Desenchufe el robot y vuélvalo a enchufar. • Verifique que el robot esté bien conectado a la caja de control. • Verifique que nada obstruya la zona de conexión del cable. • Si el problema persiste, contacte con el distribuidor para un diagnóstico completo. |
| Er: 11 |  x 4 | Bloque sensor | <ul style="list-style-type: none"> • Contacte con el distribuidor para comprobar el estado del bloque sensor. |
| Er: 12 |  x 5 | Actualización incompleta o fallida | <ul style="list-style-type: none"> • Desconecte la caja de control durante al menos 15 minutos. • Lance la aplicación iAquaLink™. • Conecte la caja de control al robot. • Conectar la caja de control • Verifique que la caja de control esté bien conectada a la red Wi-Fi (led  encendido). • Si no aparece el mensaje "PrOG" o si el led  no parpadea rápido (según el modelo), abra la aplicación iAquaLink™, seleccione el robot y haga clic en "Actualizar". |

| Visualización en la caja de control | | Visualización en la aplicación iAquaLink™ | Soluciones |
|-------------------------------------|---|--|--|
| Código de error (según modelo) | led parpadeante (según modelo) | | |
| PrOG |  muy rápido | Actualización en curso | <ul style="list-style-type: none"> • Espere a que se complete la actualización. • No desconecte la caja de control. |
| N/A | N/A | Error de conexión | <ul style="list-style-type: none"> • Controle el estado de los leds Bluetooth/ Wi-Fi de la caja de control y siga las etapas indicadas en la tabla apartado "5.3 Ayuda al diagnóstico para la conexión a la aplicación iAquaLink™". |
| N/A | N/A | Aparece un punto rojo en la lista "Mis dispositivos" | <ul style="list-style-type: none"> • El dispositivo no está enchufado o no está conectado a la Wi-Fi doméstica. Si aparece un punto rojo con la caja de control enchufada y los iconos Bluetooth/ Wi-Fi encendidos, actualice la pantalla (deslizándolo el dedo arriba y abajo). • Si el punto es verde: el aparato está listo para funcionar. |

Si el problema persiste, contacte con el distribuidor: 

Borrar un código de error







Desde la caja de control:



- Después de seguir las soluciones propuestas, pulse cualquier botón para borrar el código de error (excepto el botón ).

Desde la aplicación iAquaLink™:

- Después de seguir las soluciones propuestas, pulse **Borrar error** o pulse **OK** para llevar a cabo las etapas de esta solución más adelante.

5.3 I Ayuda al diagnóstico para la conexión a la aplicación iAquaLink™

| Estado de la caja de control | Posibles causas | Soluciones |
|--|--|---|
| <ul style="list-style-type: none"> El led  parpadea. | <ul style="list-style-type: none"> La caja de control está conectada al router, pero no al servidor en la nube (LAN conectada, WEB no conectada). Router de 5 Ghz incompatible. Versión de aplicación obsoleta. | <ul style="list-style-type: none"> Contacte con el proveedor de acceso a internet. Desconecte el router de Wi-Fi doméstica durante 10 segundos. Vuelva a conectar el router de Wi-Fi y compruebe si los leds se encienden. Verifique la conexión a internet: podría haber una avería en la red. Cambiar el router. Actualícela. |
| <ul style="list-style-type: none"> Todos los leds están apagados. | <ul style="list-style-type: none"> Demasiada luz. Caja de control desconectada. Corte de corriente. Pérdida de conexión a internet | <ul style="list-style-type: none"> Cubra el aparato para protegerlo de los rayos del sol y verificar que los pilotos se encienden. Conecte la caja de control (ver apartado "2.2 I Conexión de la alimentación eléctrica"). Verifique que el disyuntor está alimentado. Compruebe que la toma de corriente está alimentada, por ejemplo, conectando otro dispositivo. Verifique la conexión a internet: podría haber una avería en la red. |
| <ul style="list-style-type: none"> El led  está apagado. El led  está encendido, pero no hay conexión Wi-Fi (o es intermitente). Aparece el mensaje "Error de conexión" en la pantalla de la aplicación iAquaLink™ | <ul style="list-style-type: none"> Pérdida de conexión a internet. Señal Wi-Fi débil*. La caja de control está demasiado alejada del router de la Wi-Fi doméstica. | <ul style="list-style-type: none"> Verifique la conexión a internet: podría haber una avería en la red. Verifique la intensidad de la señal Wi-Fi. Hay varias formas de verificar la intensidad de la señal Wi-Fi: <ul style="list-style-type: none"> Desconectar el router de Wi-Fi doméstica y volver a conectarlo. Con un ordenador portátil, acceder al panel de configuración para ver el estado de las conexiones de red. Compruebe la intensidad de la señal Wi-Fi en el ordenador portátil para ver el estado de la caja de control. Con un smartphone o una tableta, instale la aplicación iAquaLink™. Compruebe la intensidad de la señal Wi-Fi en el ordenador portátil para ver el estado de la caja de control. Si la red Wi-Fi es débil, instale un repetidor Wi-Fi. Utilice una aplicación dedicada al análisis de Wi-Fi: hay varias en iOS o Android. En la primera configuración, coloque la caja de control del robot lo más cerca posible del router de Wi-Fi doméstica. No utilice alargador (ver apartado "2.2 I Conexión de la alimentación eléctrica") y repita los pasos de configuración (ver apartado "3.2 I Primera configuración del robot"): <ul style="list-style-type: none"> Cuando se encienda el led , conecte la caja de control cerca de la piscina. Si el led  no se enciende, vuelva a conectar la caja de control más cerca de la casa. Si el led  sigue sin encenderse, instale un repetidor de Wi-Fi. |

| Estado de la caja de control | Posibles causas | Soluciones |
|--|--|--|
| <ul style="list-style-type: none"> • El led  está encendido y aparece el mensaje "PROG" (según modelo). Una información aparece en la aplicación. • Los botones no se pueden activar. • El led  no se enciende durante esta operación. | <ul style="list-style-type: none"> • Hay una actualización del software en curso. | <ul style="list-style-type: none"> • Espere a que se complete la actualización. • No desenchufe el cable de alimentación del robot durante una actualización en curso. |

***Una señal de Wi-Fi débil puede deberse a varios motivos**

- La distancia entre el router y la caja de control del robot
- El tipo de router
- El número de paredes que separan al router y la caja de control del robot
- El proveedor de acceso a Internet
- etc.

5.4 | Actualización de los robots conectados

Los robots conectados pueden recibir actualizaciones para añadir nuevas funciones desarrolladas o mejoras de productos. Estas mejoras no siempre son visibles para el usuario.



No se puede controlar el robot desde la aplicación hasta que no se instale la actualización.

Cuando hay una actualización disponible (visible en la aplicación iAquaLink™, ver imagen 1), vea algunas recomendaciones antes de pulsar el botón para lanzar la instalación:

- Coloque el robot y la caja de control lo más cerca posible del router de Wi-Fi doméstica.
- Verifique que la calidad de la señal Wi-Fi sea correcta.
- Deje la caja de control conectada a la red y el robot conectado a la caja de control hasta que se complete la instalación.
- La caja de control debe estar conectada a la red Wi-Fi doméstica y la aplicación iAquaLink™ debe estar abierta.

Lanzar la actualización:

- Pulse el botón (ver imagen 1) para lanzar la instalación mediante la aplicación iAquaLink™
- La actualización está en curso y aparece un mensaje (ver imagen 2). No se puede iniciar un ciclo de limpieza durante la actualización. La actualización suele llevar entre 10 y 20 minutos.
- Cuando se completa la actualización, aparece un mensaje (ver imagen 3).
- Si la instalación falla al cabo de 60 minutos, aparece un mensaje de error (ver imagen 4), ver apartado "5.2 | Alertas de usuario".

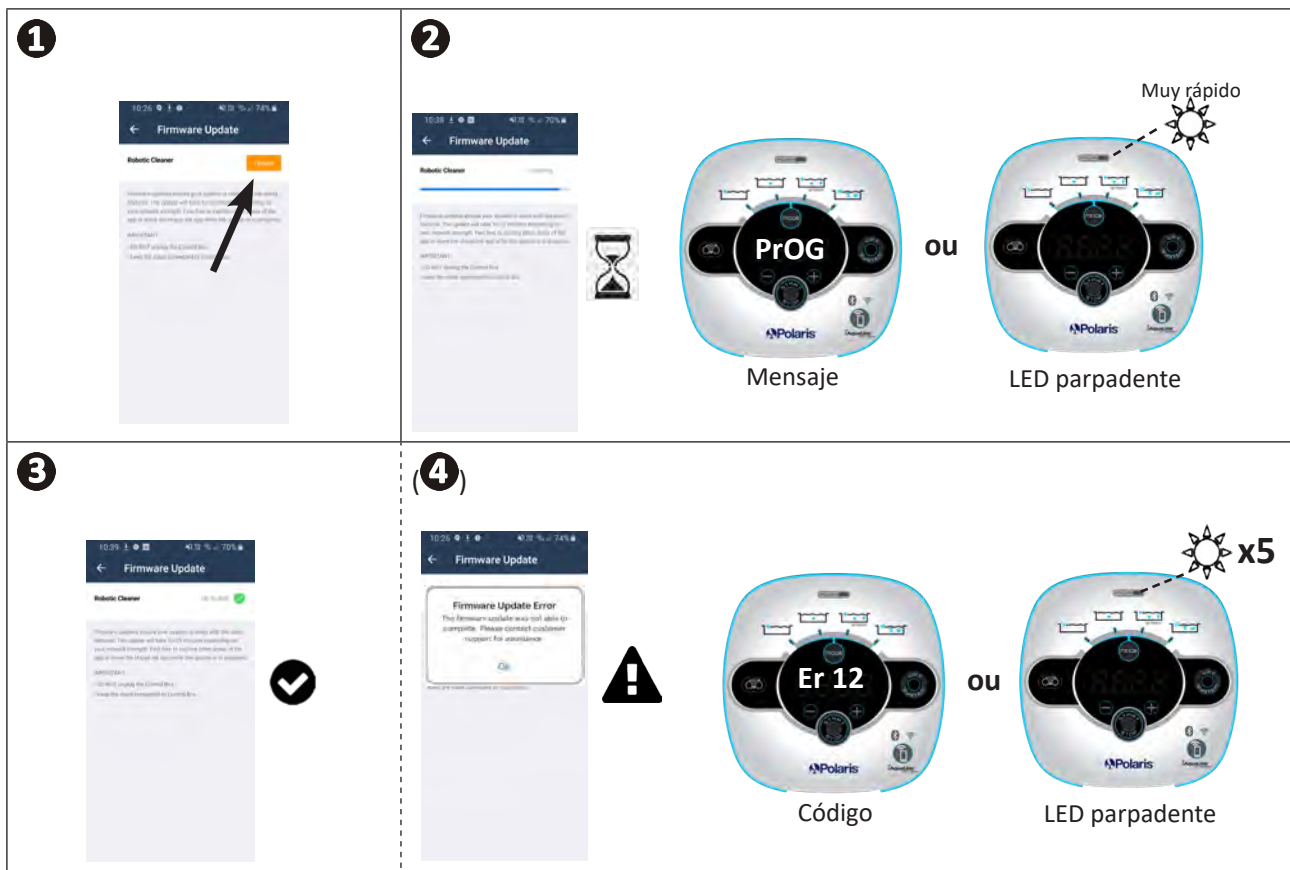

*Los mensajes de la aplicación iAquaLink™ pueden cambiar.



Reciclaje

Este símbolo requerido por la directiva europea RAEE 2012/19/UE (directiva sobre residuos de aparatos eléctricos y electrónicos) significa que no debe tirar a la basura el aparato. Hay que depositarlo en un contenedor adaptado de recogida selectiva para su reutilización, reciclaje o recuperación. Si contiene sustancias potencialmente peligrosas para el medio ambiente, estas deberán ser eliminadas o neutralizadas. Consulte con su distribuidor las modalidades de reciclaje.

Su distribuidor
Your retailer

Modelo aparato
Appliance model

Número de serie
Serial number

| |
|--|
| |
| |
| |

Para más información, registro del producto y atención al cliente:
For more information, product registration and customer support:

www.zodiac.com

