

Vortex™

Manual de instalación y de uso - Español
Robot eléctrico
Traducción de las instrucciones originales en francés

ES

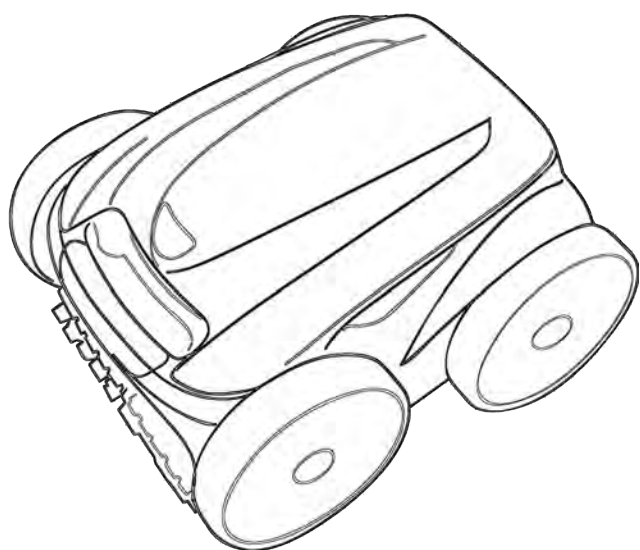

Más documentos en:
www.zodiac.com

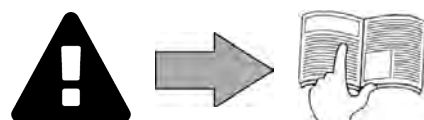

ADVERTENCIAS

ES

ADVERTENCIAS GENERALES

- El incumplimiento de las advertencias podría deteriorar el equipo de la piscina o provocar heridas graves, incluso la muerte.
- Solo una persona cualificada en los ámbitos técnicos concernidos (electricidad, hidráulico o frigorífico) está habilitada para realizar tareas de mantenimiento o de reparación de este aparato. El técnico cualificado que intervenga sobre el aparato deberá utilizar/llevar un equipo de protección individual adecuado (gafas de seguridad, guantes, etc.) para reducir el riesgo de lesiones que pudieran producirse durante dicha intervención.
- Antes de cualquier intervención en la máquina, compruebe que se encuentra fuera de tensión y bloqueada.
- El aparato ha sido diseñado para un uso exclusivo en piscina y no se le debe dar ningún otro uso distinto al previsto.
- Este aparato no debe ser utilizado por niños.
- Este aparato no debe ser utilizado por personas (incluidos niños mayores de 8 años) con una discapacidad física, sensorial o mental o que no dispongan de la experiencia y el conocimiento adecuados, salvo
 - si se utiliza bajo la supervisión o las instrucciones de una persona responsable de su seguridad
 - y si conocen los riesgos a los que se exponen.
- Los niños deben estar vigilados en todo momento para asegurarse de que no jueguen con el aparato.
- La limpieza y el mantenimiento del usuario no deben ser realizados por niños sin vigilancia.
- La instalación del aparato debe ser realizada de acuerdo con las instrucciones del fabricante y cumpliendo las normas locales vigentes. El instalador es responsable de la instalación del aparato y del cumplimiento de las regulaciones nacionales para la instalación. En ningún caso el fabricante será responsable del incumplimiento de las normas de instalación locales en vigor.
- Para cualquier acción que no se corresponda con el mantenimiento simple a cargo del usuario descrito en el presente manual, se deberá recurrir a un técnico cualificado.
- Una instalación y/o un uso incorrectos pueden ocasionar daños materiales o provocar lesiones corporales graves, incluso la muerte.
- Todo material expedido viaja siempre por cuenta y riesgo del destinatario, incluso con los portes y embalajes pagados. El destinatario deberá manifestar sus reservas por escrito en el albarán de entrega del transportista si se advierten daños producidos durante el transporte (confirmación en las 48 horas siguientes comunicada al transportista mediante carta certificada). Si un aparato pierde parte del fluido frigorígeno contenido, el destinatario deberá indicar las reservas por escrito al transportista.
- En caso de mal funcionamiento del equipo: no intente repararlo usted mismo y contacte con un técnico cualificado.
- Vea en las condiciones de garantía el detalle de los valores del equilibrio del agua admitidos para el correcto funcionamiento del aparato.
- Cualquier desactivación, la eliminación o elusión de uno de los elementos de seguridad incluidos en el aparato anulará automáticamente la garantía, así como el uso de piezas de recambio no originales, procedentes de fabricantes no autorizados.
- No pulverice insecticida ni ningún otro producto químico (inflamable o no inflamable) sobre el aparato, ya que podría deteriorar la carrocería y provocar un incendio.
- No toque el ventilador ni las piezas móviles y no introduzca ninguna varilla ni los dedos a través de la rejilla durante el funcionamiento del mismo. Las piezas móviles pueden provocar lesiones e incluso la muerte.

ADVERTENCIAS SOBRE APARATOS ELÉCTRICOS

- La alimentación eléctrica del aparato se debe proteger mediante un dispositivo de corriente diferencial residual de 30 mA, de acuerdo con las normas vigentes en el país de instalación.
- No utilice alargaderas para conectar el aparato a la red eléctrica; conéctelo directamente a un enchufe mural adaptado.
- Antes de cualquier operación, compruebe que:
 - La tensión indicada en la placa descriptiva del aparato corresponde con la de la red.
 - La fuente de alimentación es compatible con las necesidades eléctricas del aparato y está bien conectada a tierra.
 - El enchufe se adapta a la toma de corriente.
- En caso de que el aparato funcione mal o libere un mal olor, párelo inmediatamente, desenchúfelo y contacte con un profesional.
- Antes de realizar cualquier intervención de limpieza o de mantenimiento en el aparato, compruebe que está sin tensión y desconectado de la alimentación eléctrica.
- No desconecte y vuelva a conectar el aparato en funcionamiento.
- No tire del cable de alimentación para desenchufarlo.
- Si el cable de alimentación está dañado, solo debe ser reemplazado por el fabricante, un representante autorizado o un taller de reparación.
- No realice ninguna intervención de limpieza o de mantenimiento del aparato con las manos mojadas o si el aparato está húmedo.
- Antes de conectar la unidad a la fuente de alimentación, verifique que el bloque de terminales o la toma de corriente a la que se conectará la unidad estén en buenas condiciones y no estén dañados ni oxidados.
- Para los elementos o subconjuntos con pilas: no recargue las pilas, no las desmonte, no las tire al fuego. No lo exponga a temperaturas elevadas ni a la luz directa del sol.
- En caso de tormenta, desconecte el aparato de la red para evitar que sea dañado por un rayo.
- No sumerja el aparato en agua (salvo los robots de limpieza) ni en barro.

ESPECIFICIDADES «Robots limpiafondos de piscina»

- El robot debe funcionar bien en un agua de piscina a una temperatura entre 15 y 35 °C.
- Para evitar cualquier riesgo de daño material o heridas, no haga funcionar el robot fuera del agua.
- Con el fin de evitar cualquier riesgo de electrocución, el baño está prohibido mientras el robot esté en la piscina.
- ¡No utilice el robot si ha efectuado una cloración de choque en la piscina!
- No deje los robots sin vigilancia durante mucho rato.





ADVERTENCIA SOBRE EL USO DE ESTE ROBOT EN UNA PISCINA CON REVESTIMIENTO VINÍLICO:

- Antes de instalar su nuevo robot limpiafondos, inspeccione atentamente el revestimiento de la piscina. Si observa grietas en el liner, si detecta grava, pliegues, raíces o corrosión por metal en la cara inferior del liner, o si constata que el soporte (fondo y paredes) está dañado, no instale el robot antes de haber efectuado las reparaciones pertinentes o de haber mandado cambiar el liner a un profesional cualificado. El fabricante no será ningún caso responsable de los daños ocasionados al liner.
- La superficie de algunos revestimientos de vinilo con motivos puede desgastarse rápidamente y los motivos pueden desaparecer al entrar en contacto con objetos como cepillos de limpieza, juguetes, boyas, distribuidores de cloro o limpiadores automáticos de piscina. Los motivos de algunos revestimientos vinílicos pueden ser rasguñados o desgastados por simple fricción, como con un cepillo de piscina. El color de algunos motivos también puede borrarse durante la utilización o en caso de contacto con objetos presentes en la piscina. Los motivos borrados, el desgaste o el rasguño de los revestimientos vinílicos no son responsabilidad del fabricante y no están cubiertos por la garantía limitada.



- Antes de utilizar el aparato, lea atentamente el manual de instalación y de uso y las «advertencias y garantía» suministrados con el dispositivo para evitar la anulación de la garantía, así como cualquier daño material y heridas graves, incluso la muerte.
- Guarde y facilite dichos documentos para cualquier consulta necesaria durante la vida útil del aparato.
- Está prohibido difundir o modificar este documento por cualquier medio sin la autorización previa de Zodiac®.
- Siguiendo con su política de mejora continua de sus productos, Zodiac® se reserva el derecho de modificar las informaciones contenidas en este documento sin previo aviso.

ÍNDICE

	1 Características	5
	1.1 Descripción	5
	1.2 Características técnicas y localización	7
	2 Instalación	8
	2.1 Descripción	8
	2.2 Fijación al soporte o montaje del carro (según modelo)	8
	3 Utilización	10
	3.1 Principio de funcionamiento	10
	3.2 Preparación de la piscina	10
	3.3 Inmersión del robot	10
	3.4 Conexiones de la alimentación eléctrica	11
	3.5 Iniciar el ciclo de limpieza	12
	3.6 Terminar el ciclo de limpieza	13
	3.7 Ajustar el reloj y programar ciclos de limpieza (según modelo)	14
	3.8 El mando a distancia (según modelo)	16
	4 Mantenimiento	17
	4.1 Limpieza del robot	17
	4.2 Limpieza del filtro	17
	4.3 Limpieza de la hélice	18
	4.4 Cambio de los cepillos	19
	4.5 Cambio de los neumáticos	20
	5 Resolución de problemas	21
	5.1 Funcionamiento del aparato	21
	5.2 Alertas del usuario	22
	5.3 Menú de prediagnóstico (según modelo)	23



Consejo para facilitar el contacto con su distribuidor

Apunte las señas de contacto de su distribuidor para encontrarlas más rápidamente y complete las informaciones del producto en el reverso del manual para facilitárselas a su distribuidor cuando se las solicite.







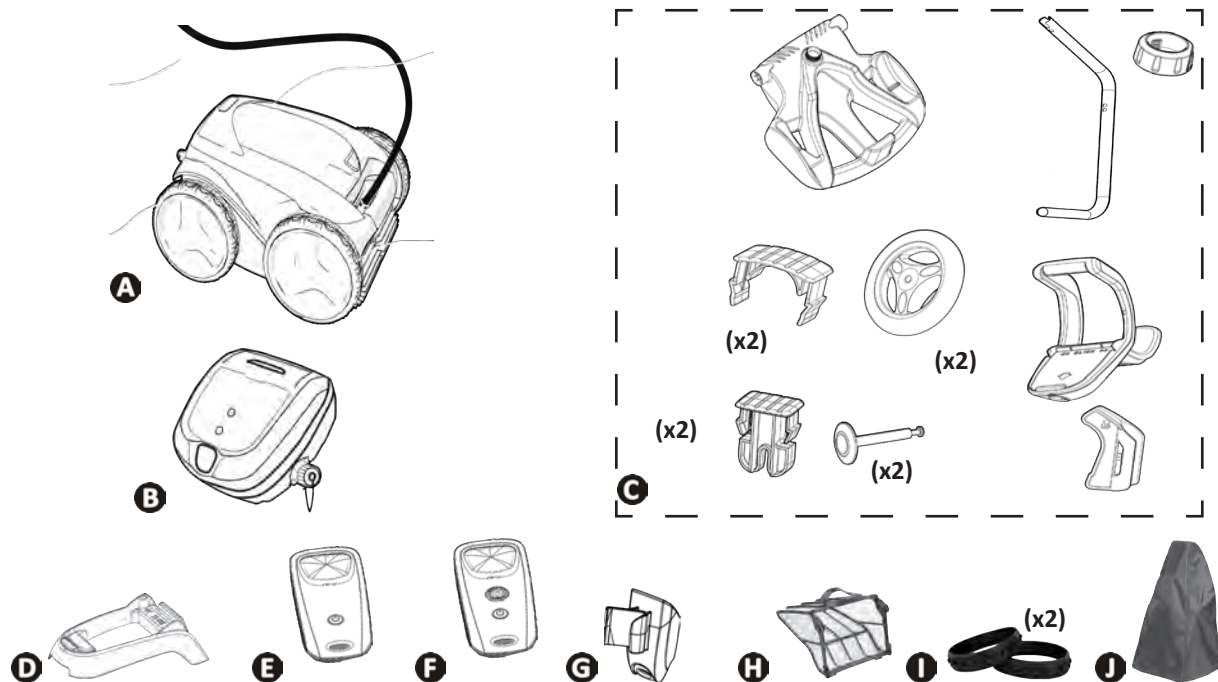









1 Características

1.1 | Descripción

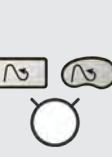

	OV 33xx RV 42xx Vortex™ PS2 Vortex™ 205	AV 34xx GV 34xx OV 34xx RV 43xx RV 44xx Vortex™ 3 PLUS	AV 35xx GV 35xx OV 35xx Vortex™ 4 PLUS Vortex 305	RV 45xx	OV 52xx OV 53xx OV 54xx RV 53xx RV 54xx RV AQ54 RV CA54 Vortex™ PS 400	RV 55xx RV 56xx
A	Robot + cable flotante	✓	✓	✓	✓	✓
A	Ruedas motrices delanteras(2 WD)	✓	✓	✓		
	Ruedas motrices delanteras/ traseras (4 WD)				✓	✓
B	Caja de control	✓	✓	✓	✓	✓
C	Carro en kit	+	✓	✓	✓	✓
D	Soporte para caja de control	✓				
E	Mando a distancia Kinetic			✓		
F	Mando a distancia Kinetic Modo «salida de agua»				✓	✓
G	Soporte mando a distancia			✓	✓	✓
H	Filtro residuos finos 100µ	✓	✓	✓	✓	✓
	Filtro residuos grandes 200 µ					
	Filtro residuos muy pequeños 60 µ	+	+	+	+	+
I	Neumáticos delanteros para piscinas embaldosadas	+	+	+	+	+
J	Funda de protección					+

✓: Suministrado +: Opcional

Símbolo	Designación	OV 3300 OV 3310 OV 3400 Vortex™ PS 200 RV 4200 RV 4310 Vortex™ 205	AV 348 50 GV 3420 OV 3410 OV 3450 OV 3480 RV 4390 Vortex™ 3 PLUS	AV 350 50 GV 3520 OV 3500 OV 3505 OV 3510 Vortex™ 4 PLUS Vortex™ 305	RV 4400 RV 4430 RV 4460	RV 4550	RV 4560	OV 5200 OV 5300 OV 5330 OV 5345 OV 5390 RV 5300	OV 5410 OV 5430 OV 5460 RV 5380 RV 5450 RV AQ54 RV CA54 Vortex™ PS 400	RV 5400 RV 5470	RV 5500 RV 5600
	Arranque / Parada del aparato	✓	✓	✓	✓	✓	✓	✓	✓	✓	✓
	Indicador «Control»	✓	✓		✓			✓			
	Indicador «Limpieza del filtro»				✓	✓	✓	✓	✓	✓	✓
	Modo salida de agua				✓	✓	✓		✓	✓	✓
	Superficie por limpiar		✓	✓	✓	✓	✓	✓	✓	✓	✓
	 Fondo solo										
	 Fondo + paredes + línea de agua		✓	✓	✓	✓	✓	✓	✓	✓	✓
	 Línea de agua solo										✓
	Forma de piscina										✓
	 Rectangular con fondo plano										✓
	 Otras formas, otros fondos										✓
	Intensidad de la limpieza										✓
	 Poco intensiva										✓
	 Intensiva										✓
	Programación de los ciclos de limpieza						✓			✓	✓
	Aumentar/Reducir la duración de limpieza			✓		✓					
	Encender/ Apagar el mando a distancia			✓		✓	✓				✓

ES

✓: Disponible

1.2 I Características técnicas y localización

1.2.1 Características técnicas

	OV 3300 OV 3310 RV 4200 Vortex™ 205 Vortex™ PS 200	AV 348 50 - AV 350 50 - GV 3420 - GV 3520 - OV 3400 - OV 3410 - OV 3450 - OV 3480 - OV 3500 - OV 3505 - OV 3510 - OV 5200 - OV 5300 - OV 5330 - OV 5345 - OV 5390 - OV 5410 - OV 5430 - OV 5460 - RV AQ54 - RV CA54 - RV 4310 - RV 4390 - RV 4400 - RV 4430 - RV 4460 - RV 5300 - RV 5380 - RV 5400 - RV 5470 - Vortex™ 3 PLUS - Vortex™ 4 PLUS - Vortex™ 305 Vortex™ PS 400	RV 4550 RV 4560 RV 5500	RV 5600
Tensión de alimentación de la caja de control	220-240 VAC, 50 Hz			
Tensión de alimentación del robot	30 VDC			
Potencia absorbida máxima	150 W			
Longitud de cable	15 m	18 m	21 m	25 m
Dimensiones del robot (L x P x a)	43 x 48 x 27 cm			
Dimensiones del embalaje (L x P x a)	69 x 43 x 46 cm	56 x 56 x 46 cm		
Peso robot (sin cable)	10,2 kg			
Peso embalado	14 kg	19 kg		
Anchura limpiada teórica	270 mm			
Caudal de la bomba	16 m ³ /h			

1.2.2 Localización

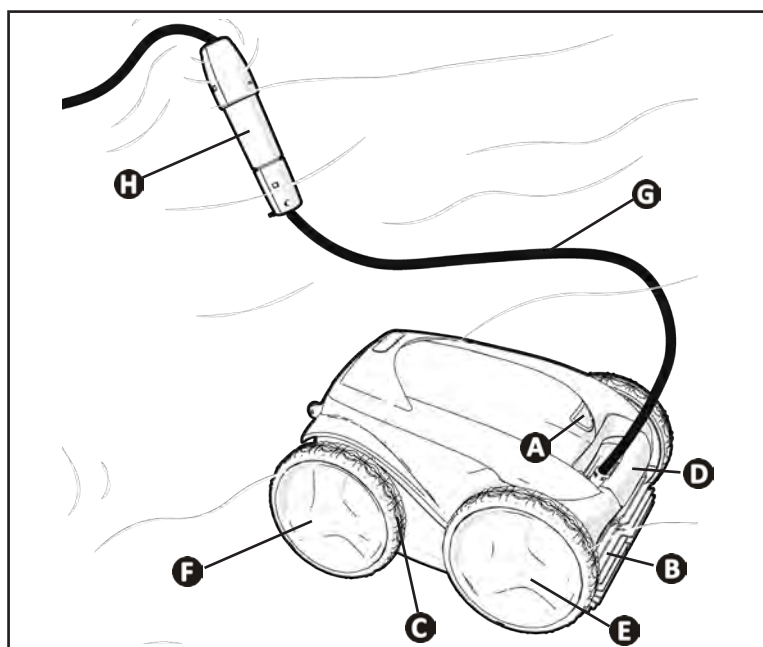

- A**: Cerrojo de la trampilla de acceso al filtro
- B**: Cepillos
- C**: Neumáticos
- D**: Asa de transporte y salida de agua
- E**: Ruedas motrices delanteras
- F**: Redas motrices traseras (según modelo)
- G**: Cable flotante
- H**: Swivel (según modelo)



2 Instalación

2.1 | Descripción

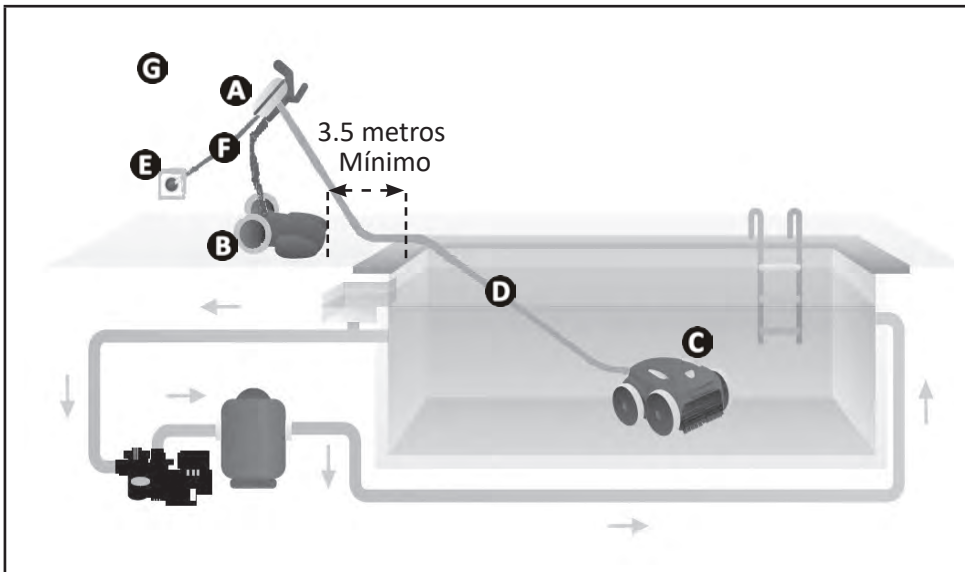

- A**: Caja de control
- B**: Carro
- C**: Robot
- D**: Cable flotante
- E**: Toma de corriente
- F**: Cable de alimentación

ES

2.2 | Fijación al soporte o montaje del carro (según modelo)

2.2.1 Fijación al soporte

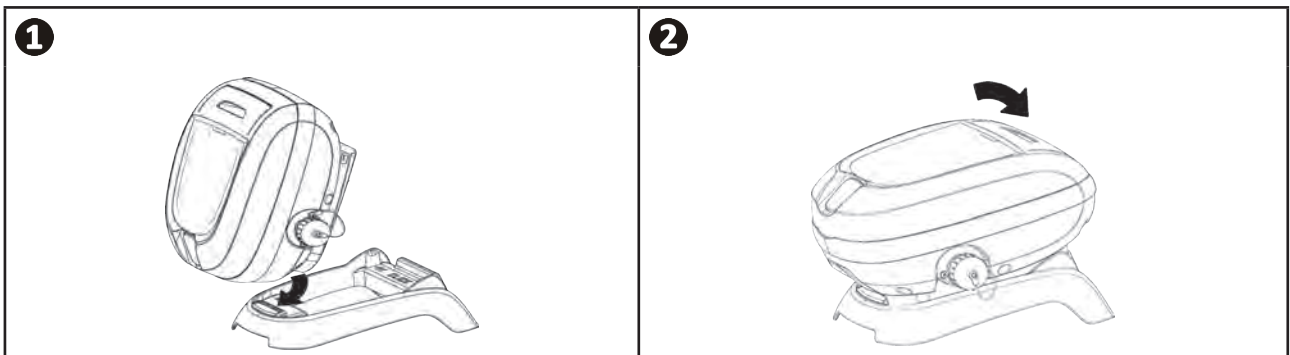

2.2.2 Montaje del carro



Montaje sin herramientas

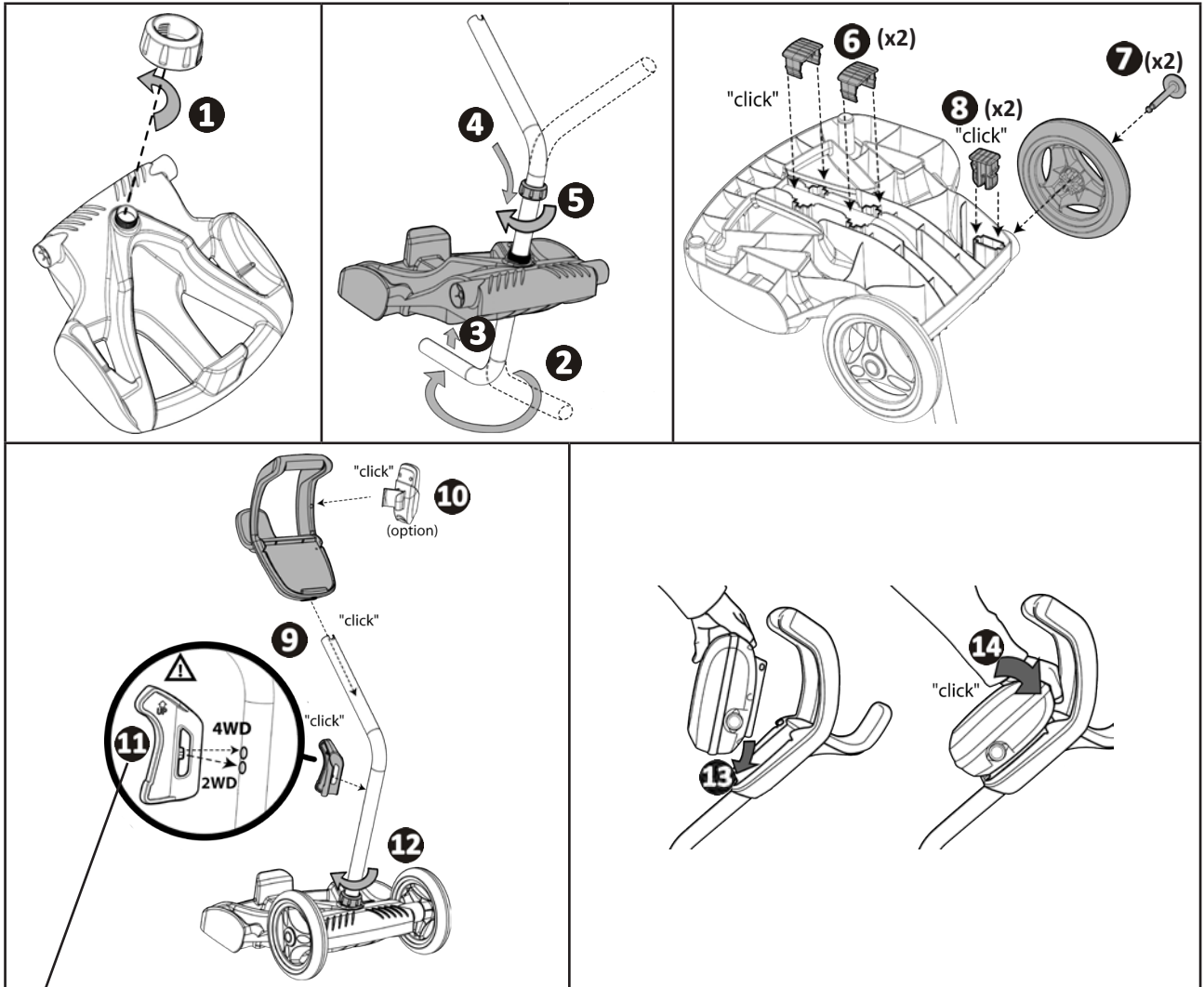

11 Para saber el número de ruedas motrices (2 WD o 4 WD), ver: "1.1 | Descripción"



3 Utilización

3.1 I Principio de funcionamiento

El robot es independiente del sistema de filtración y puede funcionar de manera autónoma simplemente enchufándolo a la red.

Se desplaza de manera óptima para limpiar las zonas de la piscina para las que se ha diseñado (según modelo: fondo, paredes, línea de agua). Los residuos son aspirados y almacenados en el filtro del robot.

La caja de control permite activar, seleccionar y programar la limpieza (según modelo).

ES

3.2 I Preparación de la piscina



- Este producto está destinado a una utilización en piscinas instaladas de manera permanente. No utilice el robot en piscinas desmontables. Una piscina permanente está construida en el suelo o sobre el suelo y no puede desmontarse fácilmente y guardarse.

- El robot debe funcionar en un agua de piscina cuya calidad sea la siguiente:

Temperatura del agua	Entre 15 y 35 °C
pH	Entre 6.8 y 7.6
Cloro libre	< 3 mg/l

- Cuando la piscina esté sucia, en particular durante la puesta en servicio, retire los grandes fragmentos con la ayuda de una red para optimizar los rendimientos del aparato.
- Retire termómetros, juguetes y otros objetos que pueden dañar al robot.

3.3 I Inmersión del robot

- Extienda toda la longitud de cable junto a la piscina para evitar el enredado del cable durante la inmersión (ver imagen 1).
- Sumerja el robot en el agua verticalmente (ver imagen 2).
- Muévelo ligeramente en todas las direcciones para que el aire contenido en el robot se escape (ver imagen 3).
- Es indispensable que el robot se sumerja solo y se pose sobre el fondo de la piscina. Durante su inmersión, el propio robot arrastra por sí mismo la longitud de cable necesaria en la piscina (ver imagen 4).

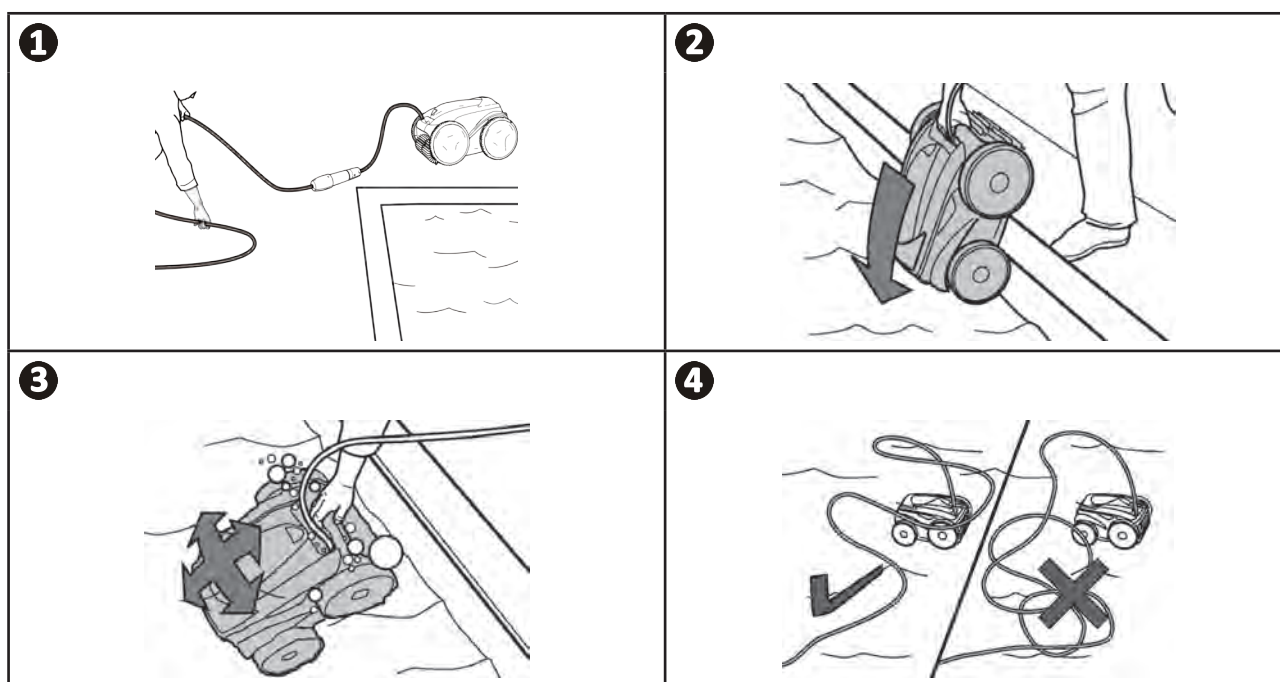

3.4 | Conexiones de la alimentación eléctrica

Para evitar el riesgo de electrocución, incendios o lesiones graves, siga estas instrucciones:



- La utilización de una extensión eléctrica está prohibida para la conexión a la caja de control.
- Controle que la toma de corriente sea accesible fácilmente en todo momento y que esté al abrigo de la lluvia o de salpicaduras.
- La caja de control es estanca a las salpicaduras, pero no debe sumergirse en agua ni en ningún otro líquido. No debe instalarse en un lugar inundable; debe estar al menos a 3,5 metros del borde de la piscina y hay que evitar la exposición directa al sol.
- Coloque la caja de control cerca de la toma de corriente.

- Afloje el tapón de protección (ver imagen 1).
- Conecte el cable flotante a la caja de control y bloquee la toma apretando solo el anillo en sentido horario (riesgo de deteriorar el cable flotante) (ver imagen 2, 3).
- Asegúrese de que el conector esté bien apretado para que no entre agua (ver imagen 4).
- Conecte el cable de alimentación (ver imagen 5). Conecte obligatoriamente la caja de control a una toma de corriente protegida por un dispositivo de protección de corriente diferencial residual de 30 mA máximo (**en caso de duda, contacte con un técnico cualificado**).

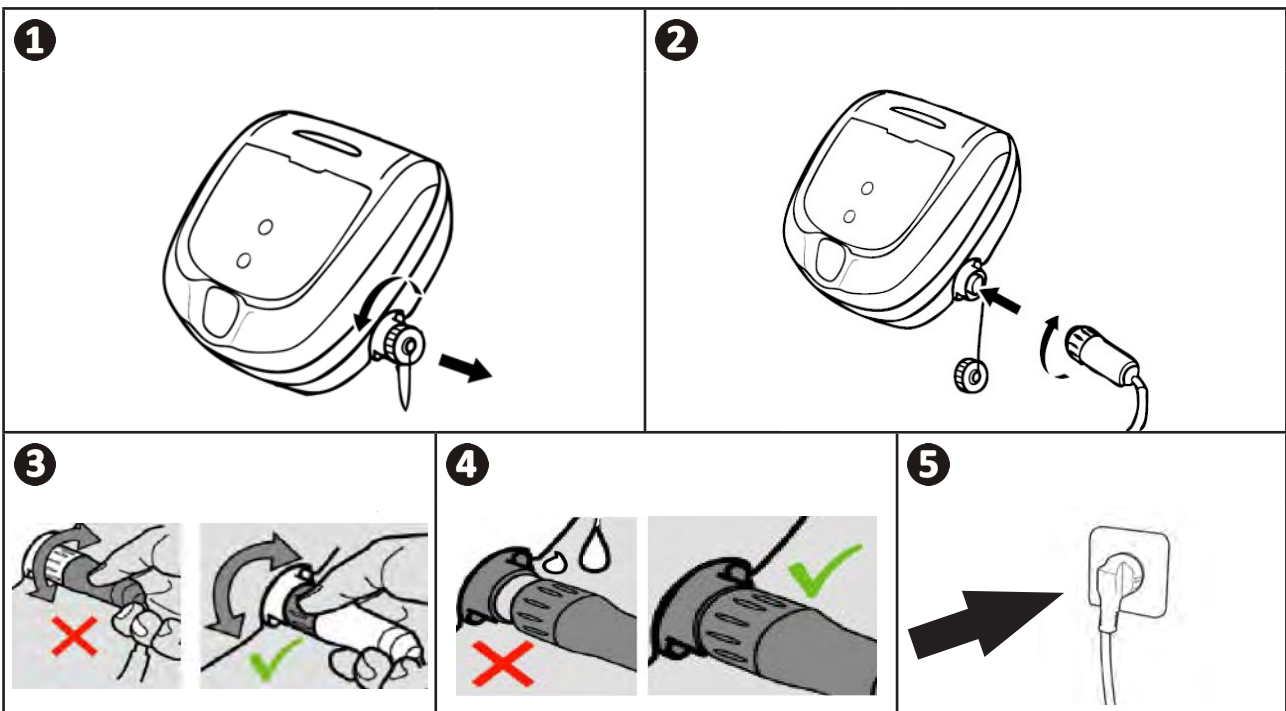

Consejo: elija bien el lugar de instalación de la caja de control para evitar que se enrolle el cable

Para un mejor funcionamiento, coloque la caja de control en el centro de la longitud de la piscina siguiendo las condiciones de seguridad vinculadas a la conexión eléctrica. Así se limita la longitud de cable flotante que hay que introducir en el agua para cubrir la piscina, lo que reduce las maniobras de instalación y de recogida del mismo.

3.5 I Iniciar el ciclo de limpieza



Para evitar daños materiales o personales, siga estas instrucciones:

- El baño está prohibido con el aparato en la piscina.
- No utilice el robot si ha efectuado una cloración de choque en la piscina.
- No deje el aparato sin vigilar durante mucho tiempo.
- No utilice el aparato con la persiana cerrada.

- Cuando la caja de control está encendida, los símbolos se encienden para indicar:
 - La acción en curso
 - La selección de limpieza
 - La necesidad de mantenimiento
- La caja de control se pone en espera al cabo de 10 minutos, la pantalla se apaga. Basta con pulsar una tecla para salir del modo de espera. La puesta en espera no para el funcionamiento del aparato si está en curso de limpieza.

ES

3.5.1 Selección del ciclo de limpieza (según modelo)

- Por defecto, ya está configurado un ciclo de limpieza en el que los símbolos se encienden y la duración del ciclo de limpieza aparece en pantalla, por ejemplo: **0:45** (según modelo).
- Se puede seleccionar el ciclo de limpieza en cualquier momento, antes del arranque del aparato o durante su funcionamiento. Se lanza el nuevo ciclo instantáneamente y se vuelve a poner en cero el cálculo del tiempo restante de limpieza.
- El robot adapta su estrategia de desplazamiento según la selección de limpieza para optimizar la tasa de cobertura.

Superficie por limpiar	Forma de piscina	Intensidad de la limpieza
Fondo solo	Otras formas, otros fondos	Poco intensiva
Fondo + paredes + línea de agua	Rectangular con fondo plano	Intensiva
Línea de agua solo		

3.5.2 Iniciar el ciclo de limpieza



- Pulse .



Consejo para mejorar el rendimiento de limpieza

Al comenzar la temporada de baño, lance varias veces el ciclo de limpieza en modo fondo solo (tras haber retirado los residuos grandes con una red).

Una utilización regular del robot limpiador (no más de 3 ciclos por semana) le permitirá aprovechar de una piscina siempre limpia y el filtro estará menos colmatado.

3.5.3 Ajustar el tiempo de limpieza (según modelo)

- En cualquier momento puede reducir o aumentar el tiempo de limpieza del ciclo seleccionado o en curso:
 - : reducir 30 minutos
 - : aumentar 30 minutos
- Pulse para validar.

3.6 I Terminar el ciclo de limpieza



- Para evitar daños materiales:

- No tire del cable para sacar el aparato del agua. Utilice el asa.
- No deje secar el aparato al sol tras su utilización.
- Almacene todos los elementos al abrigo del sol, de la humedad y de la intemperie.
- Apriete el tapón de protección si desconecta el cable flotante de la caja de control.

- Pare el aparato pulsando .
- Cuando el robot esté al alcance de la mano, agárrelo por el asa y sáquelo suavemente de la piscina para evacuar el agua contenida en el robot (ver imagen **1**).
- Coloque el robot en posición vertical en el lugar previsto sobre el carro (según modelo) para que se seque rápidamente (ver imagen **2**).
- Luego, guárdelo con la caja de control al abrigo del sol y de las proyecciones de agua. Hay una funda de protección opcional (ver imagen **3**).

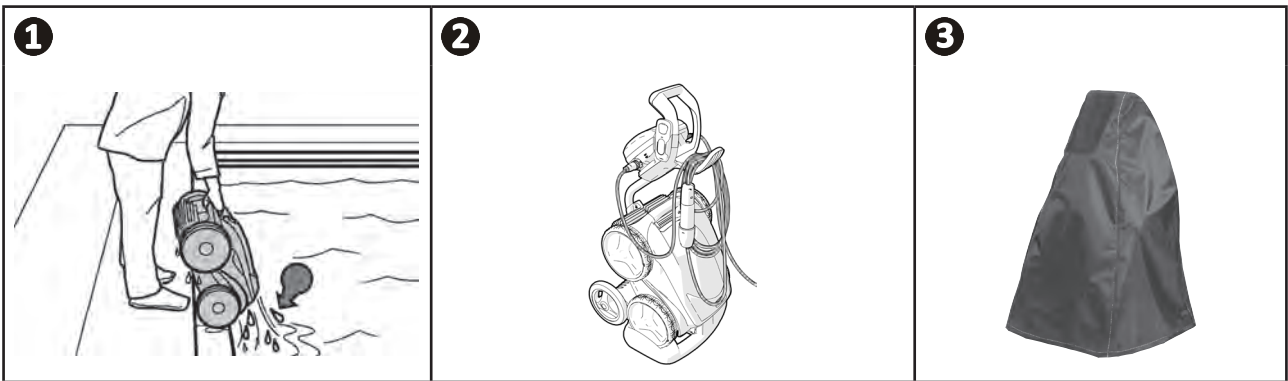

3.6.1 Modo «salida de agua» (según modelo)

Esta función permite al robot volver a un punto determinado del bode de la piscina. Al subir por la pared, el robot expulsa el agua mediante un potente chorro trasero y así ser más ligero al salir de agua.

- Dirija el robot hacia la pared deseada, luego hágalo subir hasta la línea de agua: mantenga pulsado  para hacerlo pivotar. Al soltar el botón el robot avanza hacia la pared.



Consejo: evite que se enrolle el cable flotante

El comportamiento del aparato puede variar mucho si el cable está enredado. Un cable correctamente desenredado favorece una mejor cobertura de la piscina.

- Desenrede el cable y extiéndalo al sol para que retome su forma inicial.
- Luego, enróllelo con cuidado y colóquelo sobre el asa del carro (según modelo) o sobre un soporte fijo.

3.7 I Ajustar el reloj y programar ciclos de limpieza (según modelo)



- No desconecte el cable de alimentación si está la hora programada, ya que se podría perder. La hora se guarda durante unos 2 minutos en caso de rotura del cable de alimentación eléctrica.

3.7.1 Ajuste del reloj

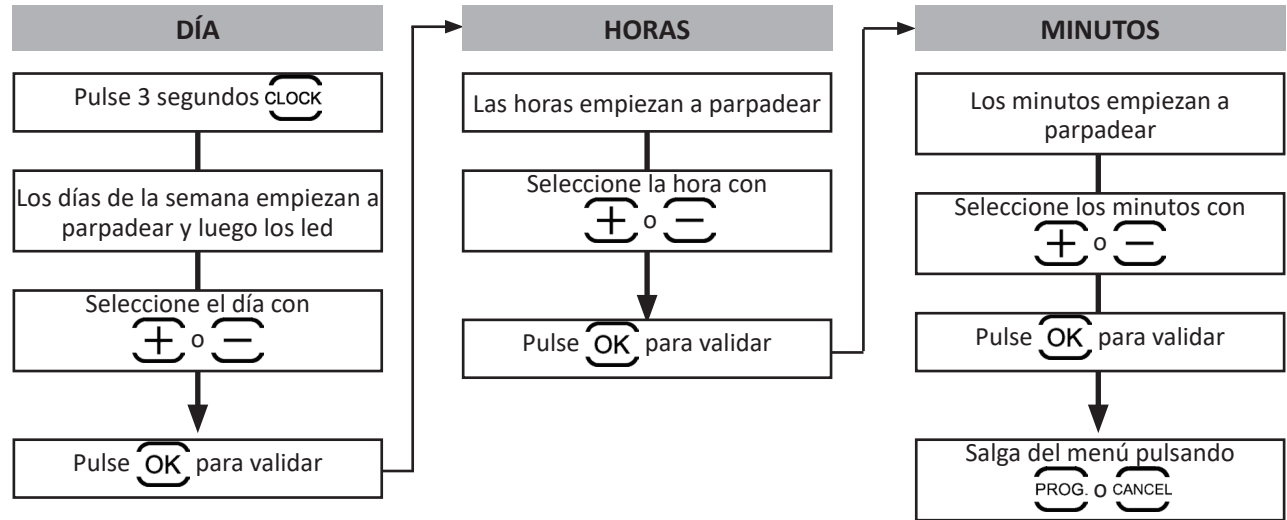

ES



Consejo: compruebe el ajuste del reloj

Pare el aparato si hay un ciclo de limpieza en curso. Pulse **CLOCK**. La hora se muestra durante 5 segundos.

3.7.2 Programar ciclos de limpieza

Programa **hasta 7 ciclos de limpieza** (p. ej.: 2 días por semana: miércoles y sábado repartidos en 4 semanas).

- Hay que ajustar siempre el reloj antes de programar los ciclos de limpieza, ver apartado “3.7.1 Ajuste del reloj”.
- Empiece seleccionando el ciclo de limpieza en la caja de control, ver apartado “3.5.1 Selección del ciclo de limpieza (según modelo)”.
- Luego programe los días, las horas y los minutos:

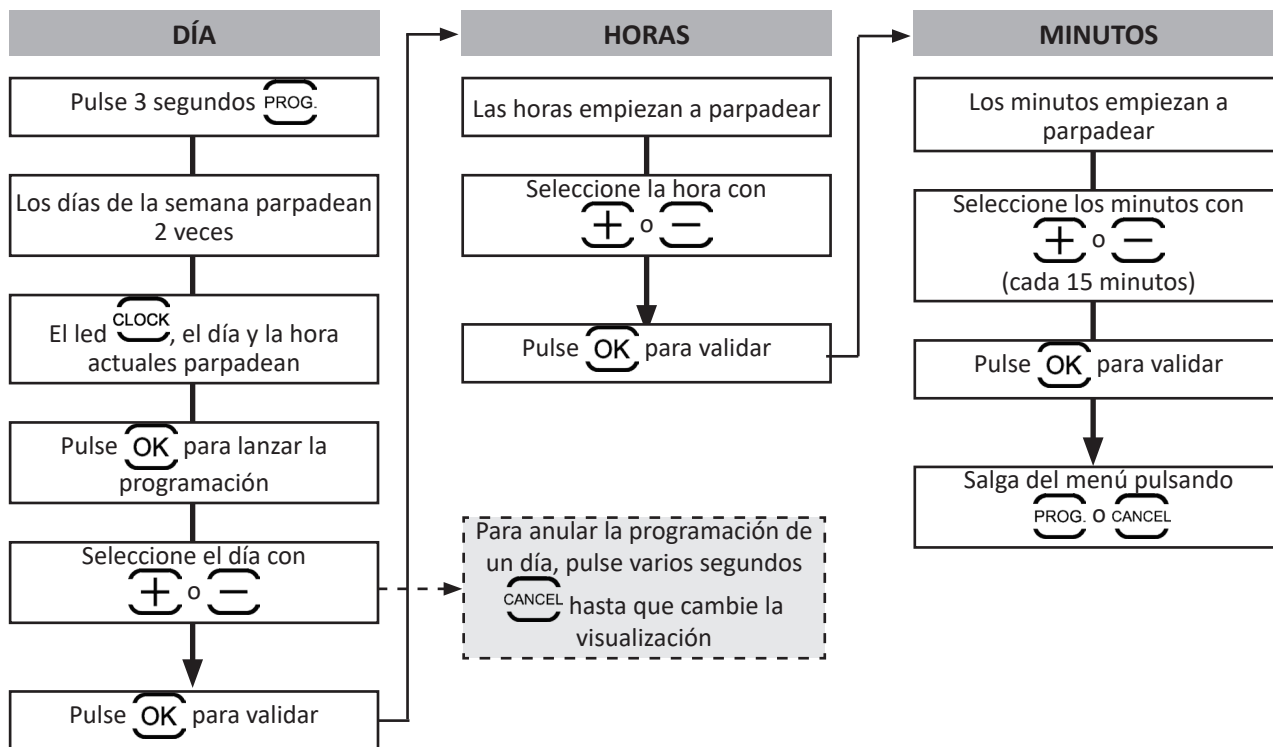

- La programación se para automáticamente al cabo del 7.º ciclo de limpieza y se apaga el led **PROG.**
- Para anular **TODAS** las programaciones, salga del menú **PROG.** y pulse varios segundos **CANCEL** hasta que cambie la visualización.

i **Consejo: compruebe la programación**
 Pulse **PROG.** Cada programación se muestra durante 3 segundos.



3.8 I El mando a distancia (según modelo)



- Respete el sentido de montaje de la pila.
- No recargue la pila, no la saque de su compartimento, no la tire al fuego.
- No la exponga a temperaturas elevadas ni a la luz directa del sol.

ES

3.8.1 Encender y apagar el mando a distancia

- Para encenderlo: pulse .
- Para apagarlo: pulse varios segundos .



Consejo para mejorar la recepción del mando a distancia

La frecuencia de parpadeo del led situado en el mando a distancia indica la calidad de la recepción. Si el led parpadea rápidamente, la calidad de la recepción es correcta.

Para que la comunicación entre la caja de control y el mando sea óptima:

- Coloque la caja de control en el carro.
- Oriente la caja de control en dirección a la piscina.
- Compruebe que no haya ningún obstáculo voluminoso entre la caja de control y la piscina.

3.8.2 Dirigir el robot

- El mando a distancia lleva unos sensores de movimientos que permiten dirigir el robot:

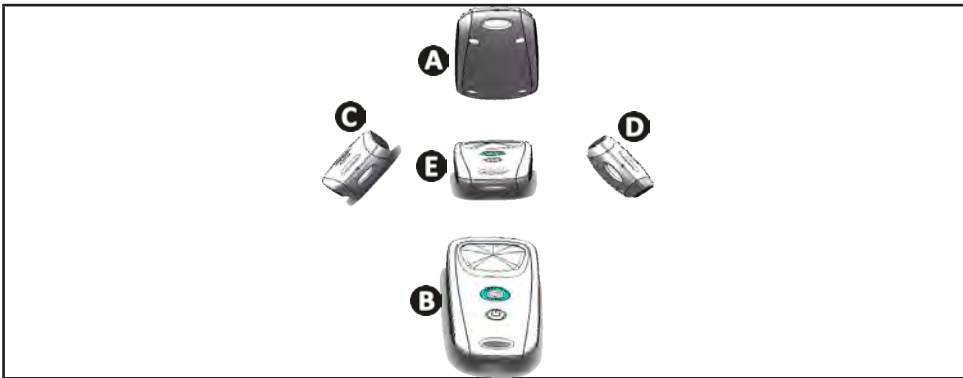



- A**: Delante
- B**: Detrás
- C**: Rotación izquierda
- D**: Rotación derecha
- E**: Parada

3.8.3 Sacar el robot del agua (según modelo)

- Pulse . El robot avanza hacia la pared y sube en línea de agua.

3.8.4 Sincronizar el mando a distancia con la caja de control

Por defecto, el mando a distancia ya está sincronizado con la caja de control. En caso de cambiar el mando a distancia o la caja de control, o si hay un problema de sincronización, siga las tapas siguientes:

- Ponga el mando a distancia a **50 cm máximo** de la caja de control.
- Conecte la caja de control, verifique que la pantalla indique el tiempo de funcionamiento y que no haya ciclo de limpieza en curso.
- Encienda el mando a distancia pulsando .
- Antes de que el mando a distancia se ponga en modo pausa (unos 45 segundos), pulse simultáneamente unos 6 segundos  y .
- Verifique que la sincronización se haya realizado correctamente observando la pantalla y el led del mando a distancia:

Pantalla de la caja de control	Led de mando a distancia	Resultado
Good → 0:45 2 segundos	Parpadeante	<ul style="list-style-type: none"> • Sincronización conseguida.
FAIL	Fija	<ul style="list-style-type: none"> • Compruebe que la distancia entre la caja de control y el mando a distancia sea de 50 cm aproximadamente. • Verificar el estado de las pilas del mando a distancia. Cámbielos en caso necesario. Si el problema persiste, contacte con su distribuidor.



4 Mantenimiento



Para evitar heridas graves:

- Desconecte eléctricamente el robot.

4.1 | Limpieza del robot

- Limpie regularmente el aparato con agua limpia o jabonosa. No utilice disolvente.
- Aclare abundantemente el aparato con agua limpia.
- No deje secar el aparato a pleno sol en el borde de la piscina.



Consejo: cambie el filtro y los cepillos cada 2 años

Conviene cambiar el filtro y los cepillos cada 2 años para preservar la integridad del aparato y garantizar un nivel de rendimiento óptimo.

4.2 | Limpieza del filtro



- El rendimiento del aparato puede disminuir si el filtro está lleno u obstruido.
- Limpie regularmente el filtro con agua clara para una limpieza eficaz.
- En caso de colmatado del filtro, límpielo con una solución ácida (vinagre blanco, por ejemplo). Se recomienda limpiarlo así al menos una vez al año, ya que el filtro se obstruye si no se usa durante varios meses (invernaje).

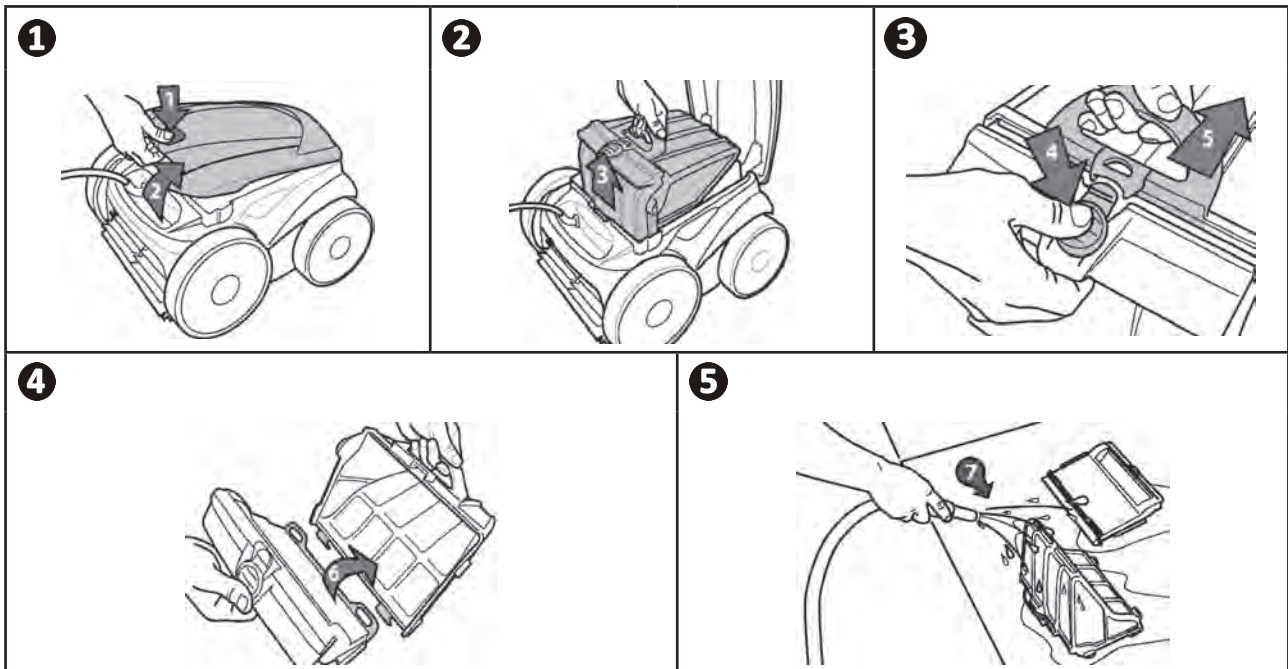

Consejo: controle el estado del indicador «limpieza filtro»  (según modelo)

Conviene limpiar el filtro en cuanto se enciende el led.

4.3 I Limpieza de la hélice

Para evitar heridas graves:



- Desconecte eléctricamente el robot.
- Póngase siempre guantes de protección antes de manipular la hélice .

- Afloje el tornillo de la rejilla (ver imagen 1).
- Retire la rejilla (ver imagen 2).
- Saque la guía de flujo con cuidado (ver imagen 3).
- Para retirar la hélice, póngase guantes y sujete con cuidado el extremo de la hélice para empujarla (ver imagen 4).
- Retire todos los residuos (pelos, hojas, piedras...) susceptibles de bloquear la hélice.

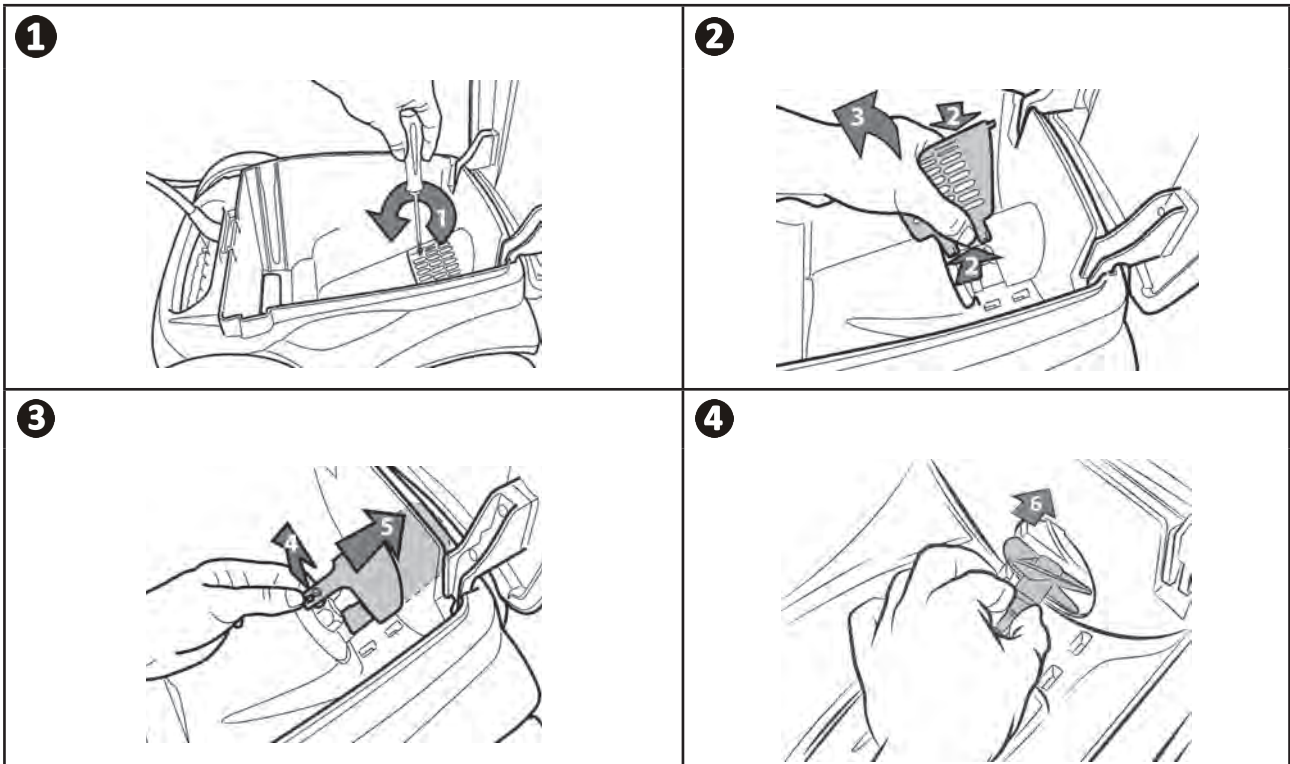

ES

➤ 4.4 I Cambio de los cepillos

- Cada cepillo está equipado con testigos de desgaste. La distancia entre los testigos y el extremo del cepillo indica que el cepillo está en buenas condiciones (ver imagen ❶).
- Cuando los testigos de desgaste aparecen como se muestra en la imagen ❷ es porque los cepillos están desgastados y hay que cambiarlos.
- Para retirar los cepillos desgastados, saque las lengüetas de los agujeros en las que están fijados (ver imagen ❸).
- Para poner nuevos cepillos, introduzca el borde sin lengüeta bajo el soporte del cepillo (ver imagen ❹).
- Enrolle el cepillo alrededor de su soporte, deslice las lengüetas en los agujeros de fijación y tire del extremo de cada lengüeta para hacerla pasar a través de la ranura (ver imagen ❺).
- Corte las lengüetas con un par de tijeras para que estén a la altura de las otras láminas (ver imagen ❻).

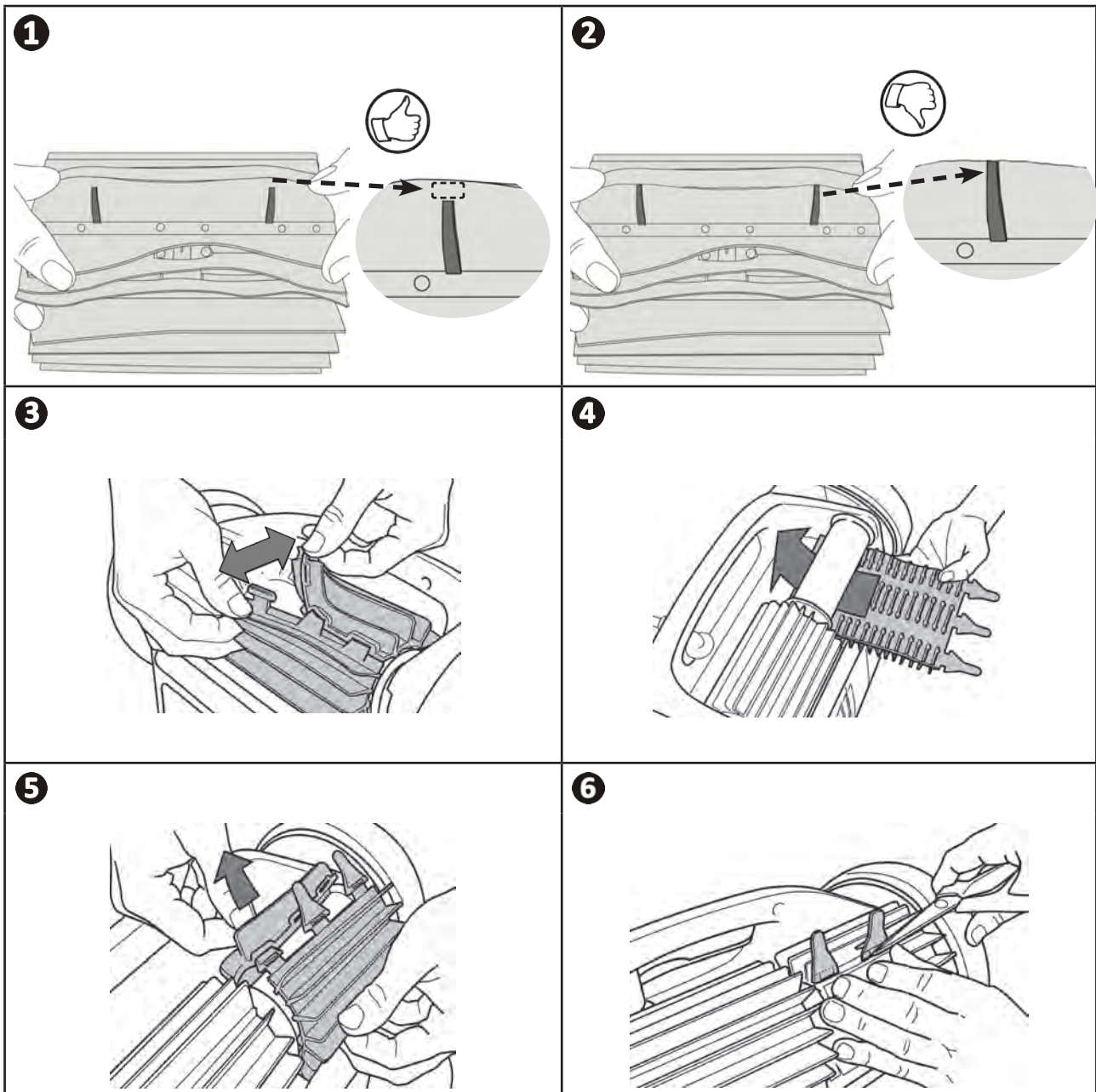

➤ 4.5 I Cambio de los neumáticos

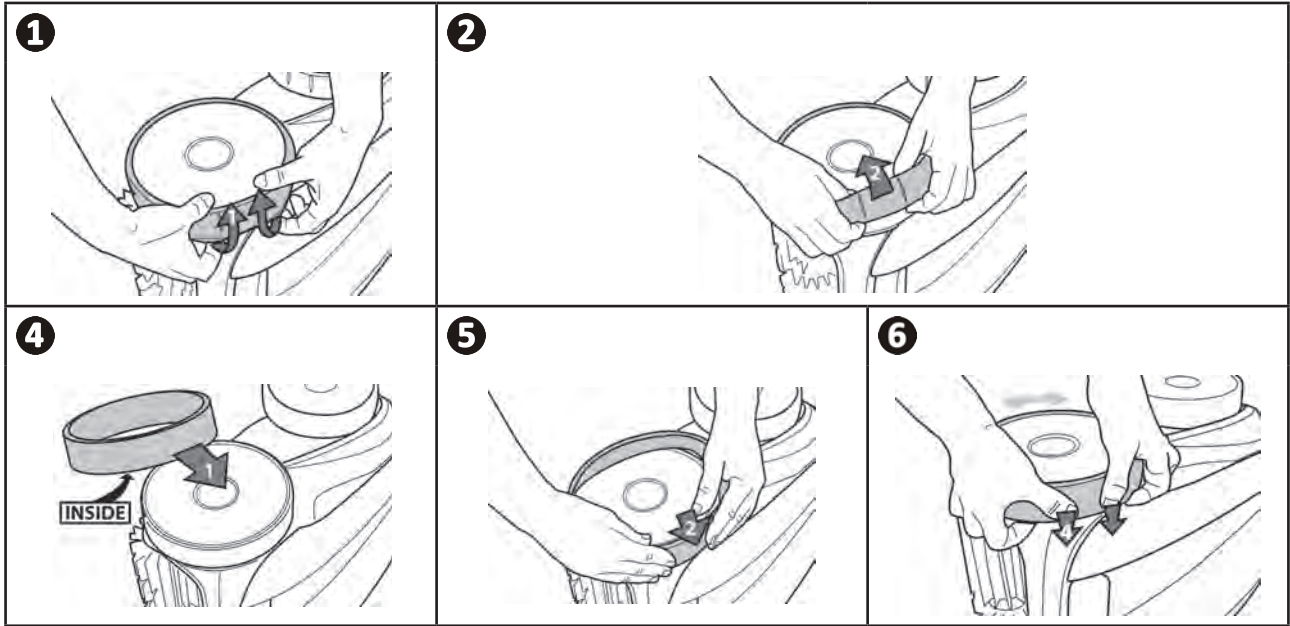

ES







5 Resolución de problemas









- Antes de contactar con su distribuidor, puede realizar simples verificaciones en caso de mal funcionamiento del aparato consultando las siguientes tablas.
- Si el problema persiste, contacte con su distribuidor.
- : acciones reservadas a un técnico cualificado.

5.1 I Funcionamiento del aparato

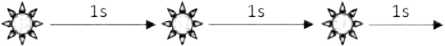

Una parte de la piscina no está bien limpiada	<ul style="list-style-type: none"> • Retome las etapas de inmersión (ver apartado “3.3 I Inmersión del robot”) cambiando el lugar de inmersión en la piscina hasta encontrar el mejor.
El aparato no se asienta bien en el fondo de la piscina	<ul style="list-style-type: none"> • Queda aire en el casco del aparato. Reanude las etapas de inmersión (ver apartado “3.3 I Inmersión del robot”). • El filtro está lleno u obstruido: límpiolo. • El filtro está colmatado: cámbielo. • La hélice está deteriorada. Contacte con su distribuidor 
El aparato no sube o ya no lo hace por las paredes como al principio (por su programa informático, el aparato no sube sistemáticamente por las paredes)	<ul style="list-style-type: none"> • El filtro está lleno u obstruido: límpiolo. • El filtro está colmatado: cámbielo. • Aunque el agua parece límpida, hay algas microscópicas en la piscina no visibles a simple vista que hacen que las paredes sean deslizantes e impiden que el aparato suba. Realice una cloración de choque y baje ligeramente el pH. No deje el aparato en el agua durante el tratamiento de choque. • Los cepillos están desgastados: verifique los testigos de desgaste “4.4 I Cambio de los cepillos” y gire los cepillos para verificar que giran bien. Cambie los cepillos en caso necesario. • Si el problema persiste, contacte con su distribuidor 
Durante el arranque, el aparato no realiza ningún movimiento	<ul style="list-style-type: none"> • Verifique que la toma de corriente donde está conectada la caja de control está alimentada. • Compruebe que se ha iniciado un ciclo de limpieza y que los pilotos están encendidos. • Si el problema persiste, contacte con su distribuidor 
El cable se enreda	<ul style="list-style-type: none"> • No desenrolle toda la longitud del cable en la piscina. • Desenrolle en la piscina la longitud de cable necesaria y coloque el resto del cable en el borde de la piscina.
El robot se bloquea a la altura de las boquillas de impulsión	<ul style="list-style-type: none"> • Pare la bomba de filtración y lance un nuevo ciclo de limpieza. • Coloque la caja de control en el centro de la longitud de la piscina respetando las normas de seguridad, ver “3.4 I Conexiones de la alimentación eléctrica”. Si el resultado de la limpieza no es óptimo, cambie de lugar la caja de control y la inmersión del robot.
<p>El robot sube poco a poco por las paredes y se detiene bajo la línea de agua</p> <p>El robot sube rápidamente por las paredes y sobrepasa la línea de agua hasta aspirar aire</p>	<ul style="list-style-type: none"> • El robot puede comportarse de distinto modo según el revestimiento de la piscina. Podría requerirse modificar algún parámetro: contacte con su distribuidor. 
La caja de control no responde a ninguna pulsación de los botones	<ul style="list-style-type: none"> • Desenchufe el cable de alimentación de la toma de corriente, espere 10 segundos y vuelva a enchufarlo.
La pantalla muestra el mensaje  cuando el modo mando a distancia está activo	<ul style="list-style-type: none"> • Esto significa que las pilas del mando a distancia están casi agotadas: cámbielas.

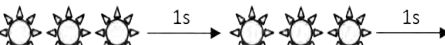
<p>El led del mando a distancia parpadea lentamente o el led está fijo</p>	<p>Problema de alcance del mando a distancia:</p> <ul style="list-style-type: none"> • Coloque la caja de control en el carro, a una distancia mínima de 3,5 metros de la piscina. • Oriente la caja de control hacia la piscina de modo que se mejore el alcance del mando a distancia. Compruebe que no haya ningún obstáculo voluminoso entre la caja de control y la piscina.
<p>El led del mando a distancia está fijo</p>	<ul style="list-style-type: none"> • Problema de sincronización: retome las etapas de sincronización (ver “3.8.4 Sincronizar el mando a distancia con la caja de control”).

5.2 I Alertas del usuario

Alertas del usuario (según modelo)		Soluciones
Led parpadeante: 	Código de error: 	
	Er: 10	<ul style="list-style-type: none"> • Verifique que el robot esté bien conectado a la caja de control. En caso necesario, desenchúfelo y vuélvalo a enchufar según el procedimiento.
	Er: 02 Er: 03 Er: 05 Er: 06	<ul style="list-style-type: none"> • Verifique que no haya nada que impida girar a los cepillos y las ruedas. Gire las ruedas (1/4 de vuelta) para retirar los eventuales residuos atrapados.
	Er: 07 Er: 08	<ul style="list-style-type: none"> • Funcionamiento del robot fuera de la piscina. Asegúrese de arrancar el robot en el agua (ver “3.3 I Inmersión del robot”).
	Er: 01 Er: 04	<ul style="list-style-type: none"> • Verifique la ausencia de piedras o de cabellos en la hélice. • Limpie o cambie el filtro en caso necesario.

5.2.1 Códigos de error

- La pulsación de una tecla permite borrar el código de error y apagar la caja de control.
- La puesta en espera de la pantalla se realiza después de 10 minutos. Para volver a encender la pantalla, basta con pulsar una tecla.
- Cuando se detecta un error, la caja de control desactiva temporalmente la programación (el led  se apaga).
- Pulse varios segundos  para revalidar la programación en curso.



➤ 5.3 I Menú de prediagnóstico (según modelo)

- Pare el aparato si hay un ciclo de limpieza en curso.
- Para acceder al menú:

AV 350 50 - OV 3500 - OV 3505 - OV 3510 -
RV 4550 - RV 4560 - Vortex™ 4 PLUS - GV 3520

Pulse  al menos 5 segundos.

RV 5400 - RV 5470 - RV 5500 - RV 5600

Pulse  +  al menos 5 segundos.

- Entonces se visualiza siguiente información sobre el aparato:

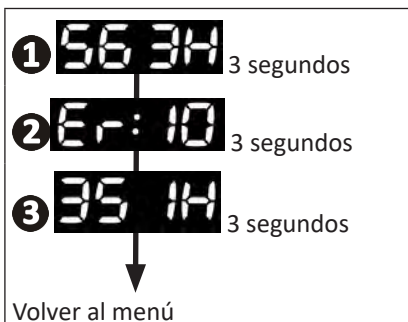

1 56:34 3 segundos

2 Er: 10 3 segundos

3 35:14 3 segundos

Volver al menú

- 1 El tiempo de funcionamiento total (en horas)
- 2 El último código de error (si el robot ha tenido al menos un error)
- 3 El tiempo de funcionamiento durante el error (si el robot ha tenido al menos un error)



Consejo: en caso de precisar asistencia técnica, informe a su distribuidor sobre el estado del aparato



Reciclaje

Este símbolo significa que no se debe tirar el aparato a la basura. Hay que depositarlo en un contenedor adaptado de recogida selectiva para su reutilización, reciclaje o recuperación. Si contiene sustancias potencialmente peligrosas para el medio ambiente, estas serán neutralizadas o eliminadas. Infórmese de las modalidades de reciclaje preguntando a su distribuidor.

Su distribuidor
Your retailer

Modelo aparato
Appliance model

Número de serie
Serial number

Para más información, registro del producto y atención al cliente:
For more information, product registration and customer support:

www.zodiac.com

