

POLARIS W LINE

W 630 – W 650 – W 670

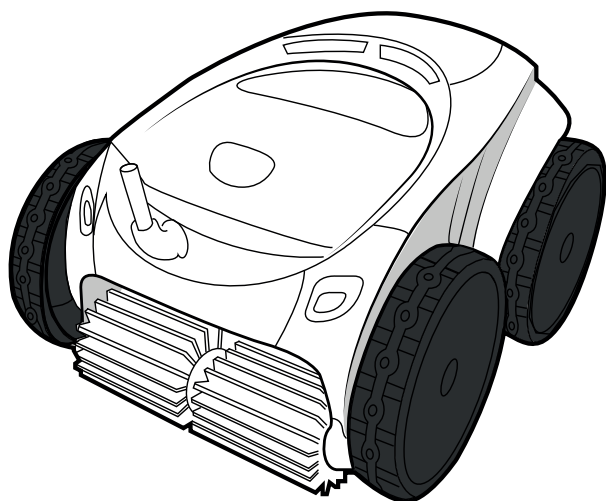

iAquaLink™
CONTROL

More documents on:
www.polarispool.eu

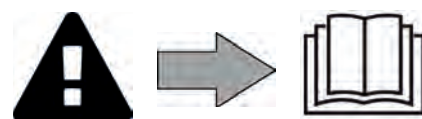



▲ FIGYELMEZTETÉSEK

- A készüléken végzendő műveletek előtt fontos, hogy megismerkedjen a beszerelési és használati útmutatóval, valamint a készülékhez tartozó „biztonság és garancia” melléklettel, különben anyagi károknak, súlyos, akár halálos kimenetelű sérüléseknek, valamint a garancia érvénytelenítésének teszi ki magát.
- Órizza meg és továbbítsa ezeket a dokumentumokat a megtekintés érdekében az eszköz teljes élettartama során.
- Tilos az útmutató bármely úton történő terjesztése vagy módosítása a gyártó engedélye nélkül.
- A gyártó folyamatosan fejleszti a termékeit, hogy tökéletesítse minőségüket, ezért előfordulhat, hogy az útmutatóban található információkat előzetes értesítés nélkül módosítja.

HU

ÁLTALÁNOS FIGYELMEZTETÉSEK

- A figyelmeztetések figyelmen kívül hagyása károkat okozhat a medence felszerelésében vagy súlyos, akár halálos kimenetelű sérülésekhez vezethet.
- Csak az érintett műszaki területeken (elektromosság, hidraulika vagy hűtés) szakképzett személy jogosult a készülék karbantartásának vagy javításának elvégzésére. A beavatkozást végző szakképzett technikusként egyéni védőeszközöket (úgy mint védőszemüveg, védőkesztyű stb.) kell viselnie, hogy csökkentse a sérülések kockázatát, amelyek előfordulhatnak a készüléken végzett beavatkozás során.  
- A készüléken végzett bármely beavatkozás előtt győződjön meg róla, hogy feszültségmentes, és biztonságosan leállított állapotban van.
- A készülék medencékben és gyógyfürdőkben való speciális használatra készült, tilos bármely egyéb célra használni.
- Tilos a készülék használata olyan személyek által (beleértve a gyerekeket is), akiknek fizikai, érzékelési vagy szellemi képességeik korlátozottak, valamint olyan személyek által, akik nem rendelkeznek a készülék használatára vonatkozó gyakorlattal vagy ismeretekkel. Kivételt képeznek azok a személyek, akik egy biztonságukért felelős személy által vannak felügyelve, vagy akikkel ez a személy előzetesen ismertette a készülék használatára vonatkozó utasításokat. Ajánlott a gyerekek felügyelete, annak biztosítása érdekében, hogy ne játsszanak a készülékkel.
- Ezt a készüléket használhatják a legalább 8. életévüket betöltött gyermekek, valamint korlátozott fizikai, szenzoros vagy mentális képességekkel, illetve tapasztalatok vagy ismeretek híján lévő személyek, amennyiben biztosított a megfelelő felügyeletük, vagy ha megfelelő utasításokat kaptak a készülék biztonságos használatára vonatkozóan, és felfogták a fennálló kockázatokat. A felhasználó általi tisztítást és karbantartást felügyelet nélkül nem végezhetik gyermekek.
- A készülék beszerelését a gyártó utasításainak megfelelően kell végezni, betartva az érvényben lévő helyi és nemzeti előírásokat. A beszerelő felel a készülék beszereléséért és a beszerelésre vonatkozó nemzeti szabályozás betartásáért. A gyártó semmilyen körülmények között nem vállal felelősséget a hatályos helyi beszerelési normák be nem tartása esetén.
- Az útmutatóban leírt egyszerű karbantartáson kívüli minden egyéb karbantartási műveletet a terméken kizárólag minősített szakember végezhet.
- A készülék rendellenes működése esetén: ne kísérelje meg a készülék saját kezű javítását, hanem forduljon minősített szakemberhez.
- A készülék működéséhez megengedett víz egyensúlyi értékekről a garanciális feltételekben talál részleteket.
- A készülékbe épített biztonsági elemek egyikének kikapcsolása, eltávolítása vagy kijátszása a garancia automatikus elvesztésével jár, ugyanez vonatkozik az engedély nélküli, harmadik gyártótól származó pótalkatrész használatának esetére.
- Tilos a készülék környezetében (akár gyúlékony, akár nem gyúlékony) rovarirtót vagy egyéb vegyszert permetezni, kárt tehet a készülék burkolatában és tüzet okozhat.
- Ne érintse meg a ventilátort és a mozgó alkatrészeket, és ne helyezzen semmilyen tárgyat vagy az ujjait a mozgó alkatrészek közelébe a berendezés működése közben. A mozgó alkatrészek súlyos vagy akár a halálos sérüléseket okozhatnak.

FIGYELMEZTETÉSEK AZ ELEKTROMOS KÉSZÜLÉKEKHEZ

- A készülék áramellátását egy erre tervezett 30 mA-es maradékáram-működtetésű áramvédő-kapcsolóval kell védeni, a beszerelés helye szerinti ország hatályos normáinak betartásával.
- Ne használjon hosszabbító kábelt a készülék csatlakoztatásához; csatlakoztassa a készüléket közvetlenül egy megfelelő tápellátó áramkörhöz.
- Minden művelet előtt ellenőrizze, hogy:
 - a készülék adattábláján megadott bemeneti feszültség megfelel-e a hálózati tápfeszültségnek;
 - a hálózati táplálás szolgáltatása kompatibilis a készülék elektromos igényeivel és megfelelően földelt.
- A készülék rendellenes üzemelése vagy szagkibocsátás esetén azonnal kapcsolja ki azt, kösse le a tápcsatlakozóból, és lépjen kapcsolatba szakemberrel.
- Mielőtt a készüléken bármilyen javítást vagy karbantartást végezne, ellenőrizze, hogy ki van kapcsolva, teljesen le van kötve a táplálásról és hogy a készülékhez csatlakoztatott minden egyéb berendezés és tartozék is le van kötve a táplálás köréről.
- Működés közben a készüléket tilos kikapcsolni és újra bekapcsolni.
- Ne a tápkábelt kihúzva kapcsolja ki.
- Ha a tápkábel sérült, azt csak a gyártó, a meghatalmazott képviselő vagy a javítóműhely cserélheti ki.
- Ne végezzen javítást vagy karbantartást a készüléken nedves kézzel, vagy ha a készülék nedves.
- Mielőtt csatlakoztatná az készüléket a tápellátáshoz, ellenőrizze, hogy a csatlakozóblok vagy a tápcsatlakozó-aljzat, amelyhez az egység csatlakozik, jó állapotban van, és nem sérült vagy rozsdás.
- Vihar esetén kapcsolja ki a készüléket, hogy elkerülje a villámcsapás okozta károsodást.
- A készüléket ne tegye vízbe vagy sárba (kivéve a tisztító robotokat).

„Medencetisztító robotok” JELLEMZŐI

- A robot olyan medencevízben történő használatra készült, melynek hőmérséklete 15°C és 35°C közötti.
- A sérülések vagy a tisztítóroboton bekövetkező károk elkerülése érdekében ne használja a robotot a vízen kívül.
- A sérülések veszélyének elkerülése érdekében tilos fürödni, amikor a robot a medencében van.
- Ne használja a robotot a medence sokk-klórozása esetén.
- Ne hagyja a robotot hosszú időn keresztül felügyelet nélkül.

FIGYELMEZTETÉS A TISZTÍTÓGÉP FÓLIA BEVONATÚ MEDENCÉBEN VALÓ HASZNÁLATÁT ILLETŐEN:

- A robot telepítése előtt gondosan vizsgálja meg a medence bevonatát. Ha a fólia helyenként megsérült, ne szerelje be a robotot, mielőtt a fóliát szakképzett szakember megjavítaná vagy kicserélné. A gyártó semmilyen körülmények között nem tehető felelőssé a belső fólián okozott károkért.
- Néhány mintás fólia bevonatról gyorsan eltűnhetnek a minták: a minták és/vagy a színek károsodhatnak, elhalványulhatnak vagy eltűnhetnek a felülettel érintkező tárgyak miatt. A medencetisztító robot gyártója nem vállal felelősséget a fólia bevonatok elhasználódásáért vagy a minta lekopásáért, és ezekre a korlátozott garancia sem terjed ki.

FIGYELMEZTETÉS A ROBOT ROZSDAMENTES ACÉL MEDENCÉBEN TÖRTÉNŐ HASZNÁLATÁRA VONATKOZÓAN

- Egyes rozsdamentes acél medencék felülete nagyon sérülékeny lehet. Ezeknek a medencéknek a felületét károsíthatja a törmelék természetes sűrűlódása a bevonathoz, amelyet például a robotok kerekei, hevederei vagy keféi okozhatnak, beleértve az elektromos medencetisztító robotokat is. A rozsdamentes acél medencék kopásáért vagy karcolódásáért a robot gyártója nem vállal felelősséget, és a korlátozott garancia erre nem vonatkozik.

TARTALOMJEGYZÉK



1 Óvintézkedések használat előtt

5

1.1 | A csomag tartalma

5

1.2 | Műszaki jellemzők és beazonosítás

6

1.3 | Működési elv

7

1.4 | A medence előkészítése

7



2 Használat

8

2.1 | A robot bemerítése a medencébe

8

2.2 | Az elektromos táplálás csatlakoztatása

9

2.3 | A vezérlődoboz funkciói

10

2.4 | Egy tisztítási ciklus indítása

11

2.5 | Az érzékelő LED jelentése (modelltől függően)

12

2.6 | Emelje ki a robotot a vízből

12

2.7 | A tisztítást követő helyes gyakorlatok

14



3 Az iAquaLink™ alkalmazás használata

15

3.1 | Működési elv

15

3.2 | A robot első konfigurálása

15

3.3 | Az alkalmazásban található funkció

17

3.4 | Vezérlés az alkalmazáson keresztül

18



4 Karbantartás

20

4.1 | A robot tisztítása

20

4.2 | A szűrő tisztítása a vízből való kiemeléskor

20

4.3 | A lapátkerék tisztítása

21

4.4 | A kefék cseréje

22

4.5 | A gumik cseréje

23



5 Hibaelhárítás

24

5.1 | A készülék viselkedése

24

5.2 | A felhasználók figyelmeztetései

25

5.3 | Diagnosztikai segítség az iAquaLink™ alkalmazáshoz történő csatlakozáshoz

27

5.4 | Csatlakoztatott robotok frissítése

29



Tanács: a viszonteladóval való kapcsolatfelvétel megkönnyítése érdekében

Jegyezze fel a viszonteladó elérhetőségeit, hogy könnyebben megtalálja azokat, és töltsse ki a „termék” adatokat a kézikönyv végén, a viszonteladó ezeket fogja kérni Öntől.

HU



1 Óvintézkedések használat előtt

1.1 I A csomag tartalma

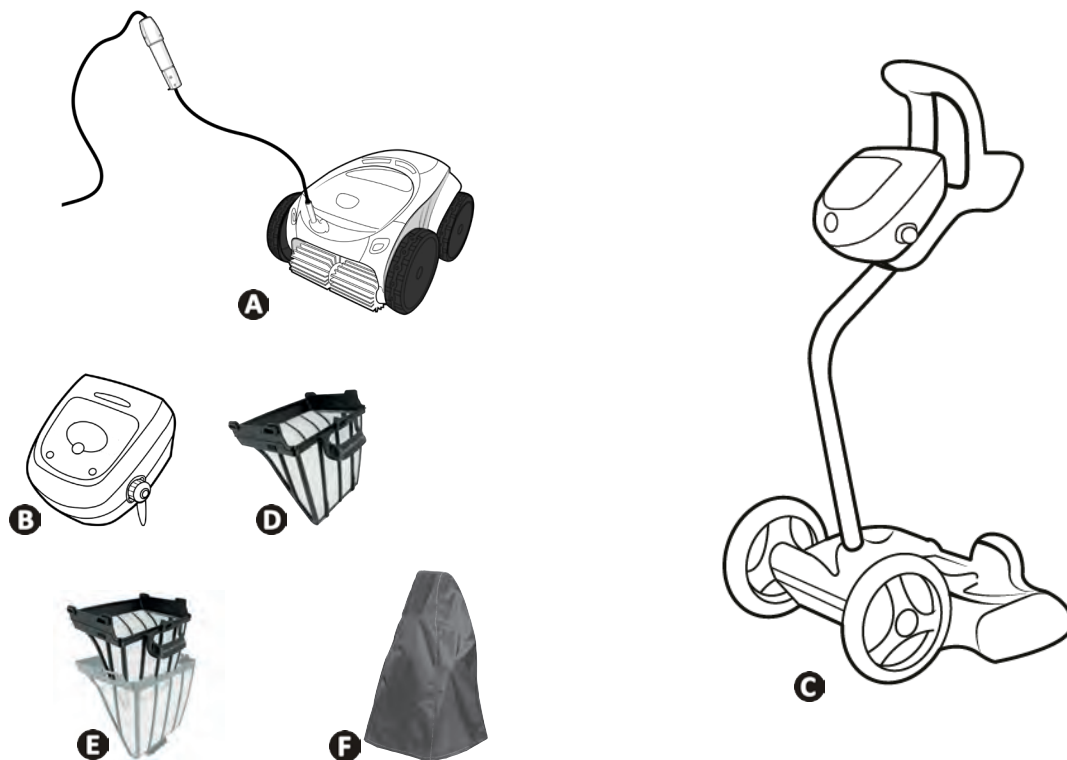

		W 630 – W 650 – W 670
A	Robot + lebegőkábel	✓
B	Vezérlődoboz	✓
C	Kocsikészlet	✓
D	Nagyon finom törmelék egyszerű szűrése (60μ)	✓
	Nagy törmelék egyszerű szűrése (200μ) Finom törmelék egyszerű szűrése (100μ)	+
	Nagyon nagy törmelék egyszerű szűrése (400μ)	+
E	Kettős szűrés (150μ + 60μ)	+
F	Védőhuzat	+

✓: Mellékelve +: Opcionálisan rendelkezésre áll

➤ 1.2 I Műszaki jellemzők és beazonosítás

1.2.1 Műszaki jellemzők

	W 630 – W 650	W 670
A vezérlődoboz tápfeszültsége 	220-240 VAC, 50/60 Hz, II. osztály*	
Robot tápfeszültség	30 VDC	
Maximális felvett teljesítmény	150 W	
Kábel hossza	18 m	21 m
Robot súlya	10,2 kg	
Szívócső szélessége	270 mm	
Működtetés maximális mélysége	4 m	
A Táplálás védettségi fokozata	IPX5	
A Robot védettségi fokozata	IPX8	
Frekvenciasávok	2,412GHz - 2,484GHz	
Rádiófrekvenciás átviteli teljesítmény	+20 dBm	

* II. osztály: kettős vagy megerősített szigeteléssel rendelkező eszköz, amely nem igényel földelést.

1.2.2 Beazonosítás

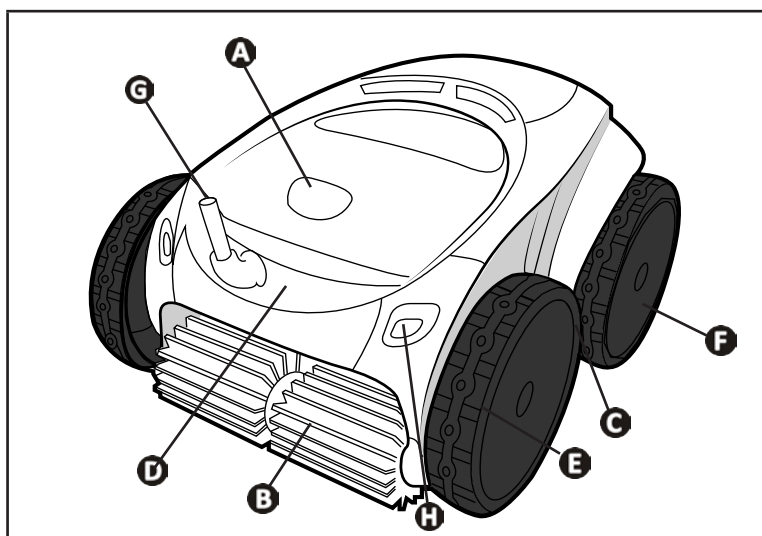

- A**: Szűrő elérését biztosító fedél retesze
- B**: Kefék
- C**: Gumik
- D**: Hordozó és kiemelő fogantyú
- E**: Első hajtott kerekek
- F**: Hátsó hajtott kerekek
- G**: Lebegő kábel
- H**: Érzékelők zónája (modelltől függően)

➤ 1.3 I Működési elv

A robot független a szűrőrendszerétől, és önálló módon képes működni. Elegendő egyszerűen csatlakoztatni a hálózathoz. Optimális módon mozog, hogy megtisztítsa a medence azon zónáit, amelyre tervezték (a modellnek megfelelően: fenék, oldalfal, vízfelszín). A robot beszívja a szennyeződésekét és azok a szűrőben tárolódnak el.

A robot az alábbi módokon használható:

- a robothoz mellékelt vezérlődobozon keresztül,
- az iAquaLink™ alkalmazással kompatibilis okostelefon vagy táblagép segítségével (lásd „**3** Az iAquaLink™ alkalmazás használata”).

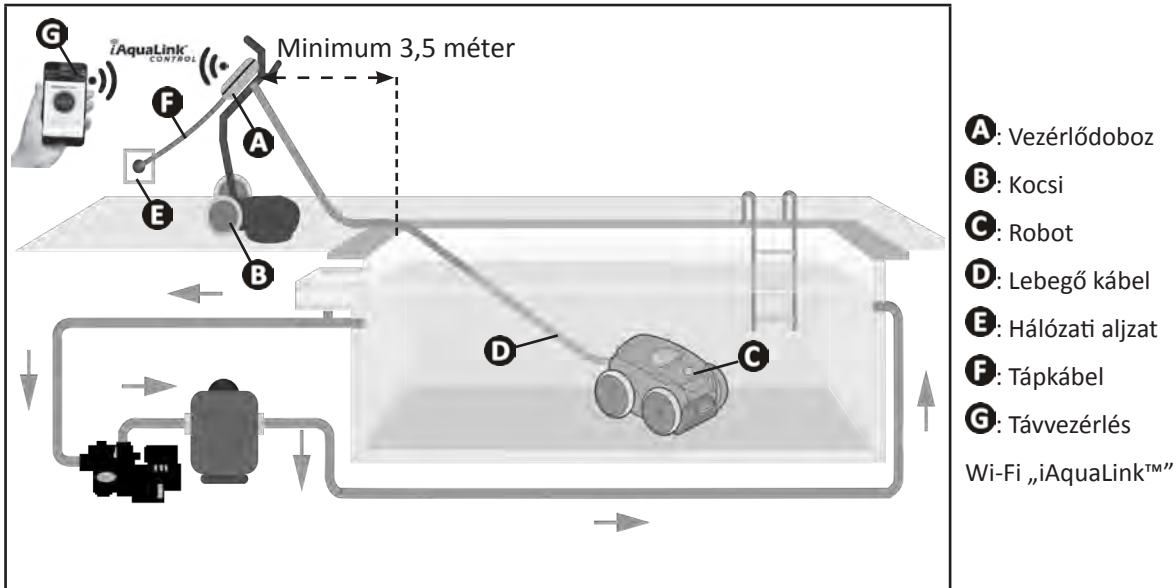

➤ 1.4 I A medence előkészítése



- Ez a termék a tartósan telepített medencékben történő használatra készült. Ne használja szétszedhető medencékben. Az állandó medencék a talajba vagy a talajra vannak telepítve és nem könnyen szerelhetők szét és tárolhatók el.

- A készüléknek olyan medencevízben kell működnie, melynek minősége a következő:

A víz hőmérséklete	15°C és 35°C között
pH	6,8 és 7,6 között
Szabad klór	< 3 mg/l

- Ha a medence nagyon koszos, különösen az első használat esetén, egy háló segítségével távolítsa el a nagyobb szennyeződésekét, ezzel optimalizálva a készülék teljesítményét.
- Vegye ki a vízből a hőmérőket, a játékokat és minden egyéb olyan tárgyat, ami kárt tehet a készülékben.



2 Használat

2.1 I A robot bemerítése a medencébe

- Fektesse ki a kábelt teljes hosszában a medence mellett, hogy elejét vegye a kábel összegubancolódásának a bemerítés közben (lásd **1** kép).
- Álljon a medence hosszának közepére a robot bemerítéséhez (lásd a képet **2**). A robot mozgása optimalizált lesz, és a kábel megtekeredése csökken.
- A robotot függőlegesen eressze bele a vízbe (lásd a képet **3**).
- Mozgassa meg finoman minden irányba, hogy a benne lévő levegő eltávozzon (lásd a képet **4**).
- Nagyon fontos, hogy a készülék a medence aljára lesüllyedjen, illetve beavatkozás nélkül helyben maradjon. A bemerülés során a robot maga után húzza azt a kábelhosszt, amire a medencében szüksége van (lásd **5** kép).

HU

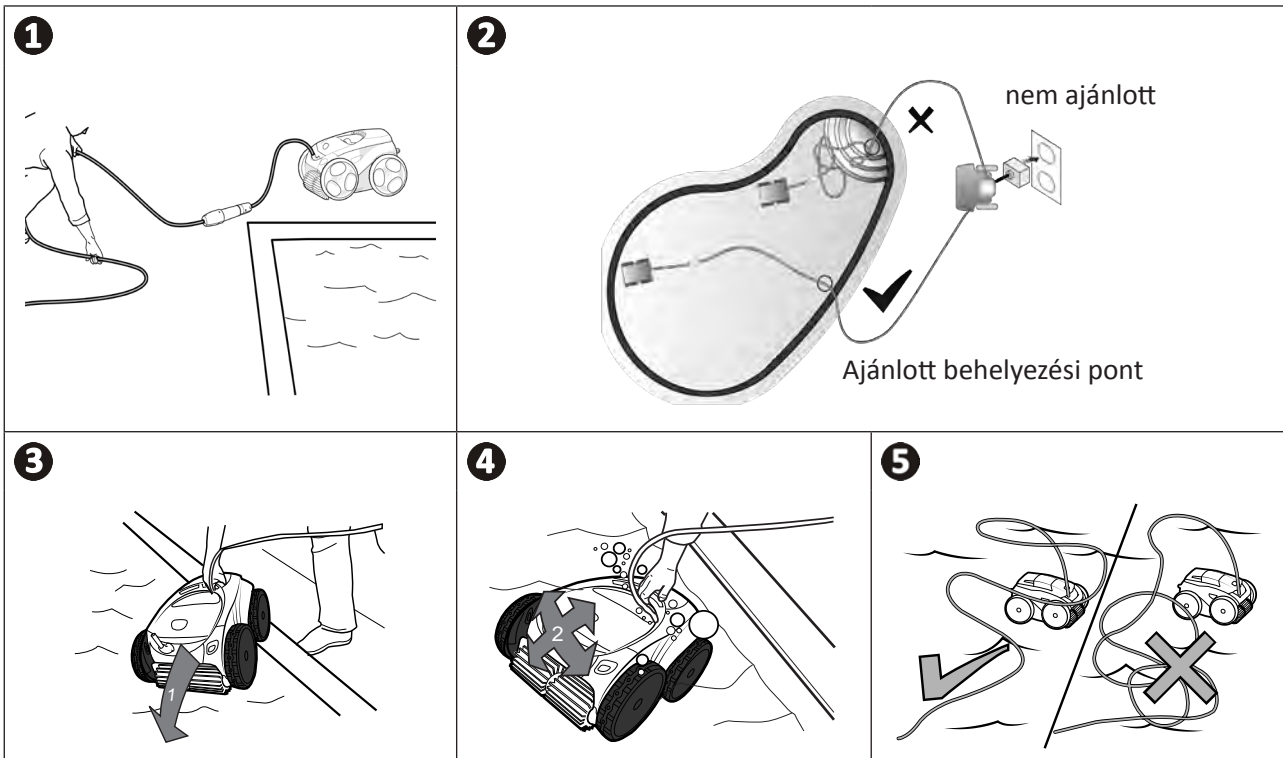

2.2 I Az elektromos táplálás csatlakoztatása

Az áramütés, tűz vagy súlyos sérülés elkerülése érdekében, kérjük, tartsa be az alábbi utasításokat:



- A vezérlődoboz csatlakoztatásához tilos elektromos hosszabbítót használni.
- Ügyeljen arra, hogy a konnektor mindig könnyen elérhető legyen, valamint védve legyen az esőtől és a kifröccsenő víztől.
- A vezérlődoboz a fröccsenő vízzel szemben tömített, de tilos vízbe vagy más folyadékba meríteni. Nem telepíthető olyan helyen, amelyet eláraszthat a víz, tartsa legalább 3,5 m távolságban a medence szélétől, és kerülje, hogy közvetlen napsugárzásnak legyen kitéve.
- Helyezze a vezérlődobozt az elektromos aljzat közelébe.

- Csavarja le a védőkupakot (lásd **1** kép).
- Kösse be a lebegőkábelt a vezérlődobozra és reteszelje a csatlakozót kizárólag a gyűrűt elforgatva az óramutató járásával megegyező irányban (a lebegőkábel sérülésének veszélye) (lásd **2** kép).
- Ellenőrizze, hogy a csatlakozó megfelelően be van-e nyomva, hogy a víz ne juthasson be (lásd **3** kép).
- Csatlakoztassa a tápkábelt (lásd **4** kép). A vezérlődobozt feltétlenül olyan aljzathoz csatlakoztassa, ami max. 30 mA-es maradékáram-működtetésű áramvédő kapcsolóval van ellátva **(kétség esetén forduljon minősített szakemberhez)**.

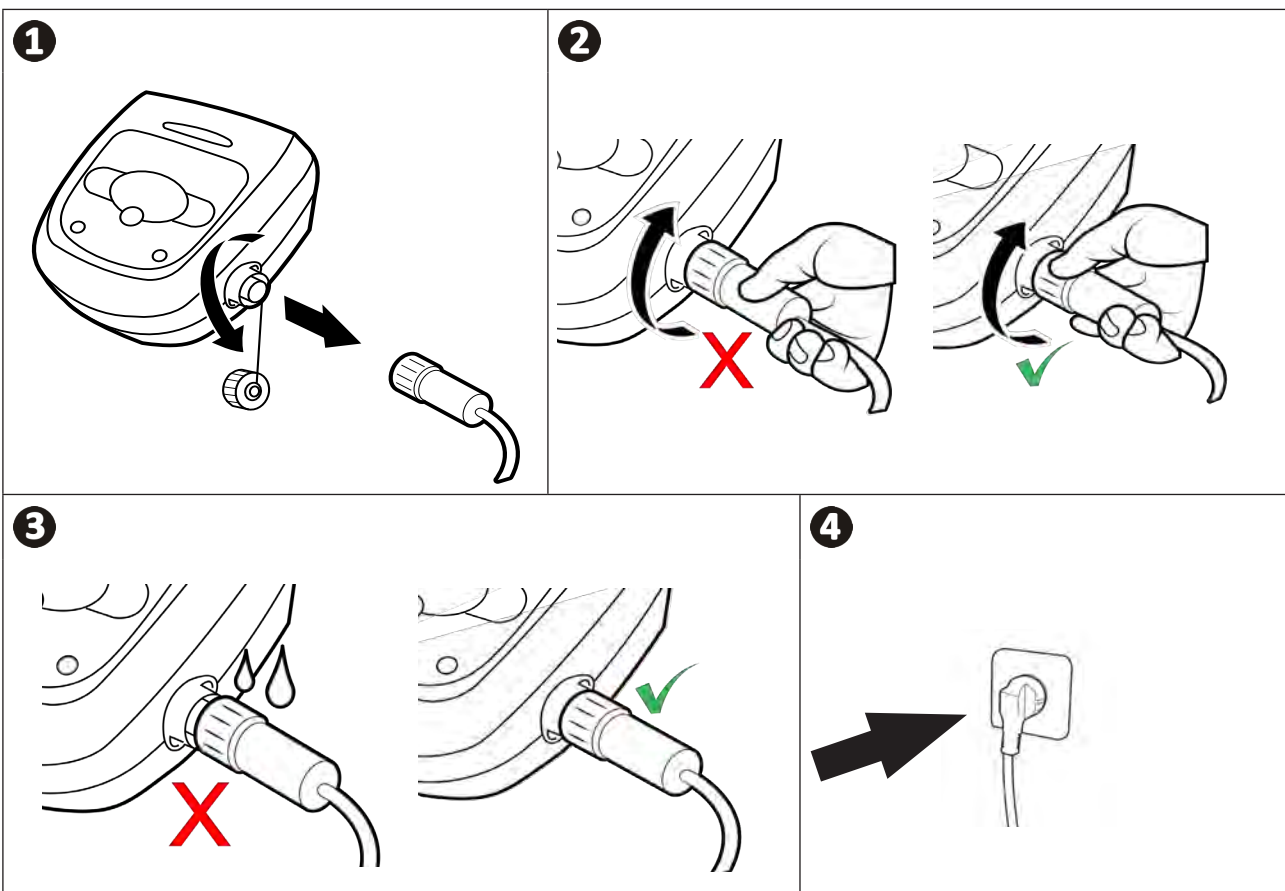

2.3 I A vezérlődoboz funkciói



Példa a vezérlőpulttra
(modelltől függően a funkciók eltérnek)

HU

Szimbólum	Megnevezés	W 630	W 650	W 670
Vezérlődoboz:				
	A berendezés indítása/leállítása	✓	✓	✓
	A csatlakozások telepítése az iAquaLink™-hez	✓	✓	✓
	A Bluetooth™ csatlakozás állapota	✓	✓	✓
	A Wi-Fi csatlakozás állapota	✓	✓	✓
	„Lift System” vízből való kiemelés mód	✓	✓	✓
	Válasszon egy tisztítás módot	✓	✓	✓
	Fenek mód egyedül	✓	✓	✓
	Smart mód (a fenék, az oldalfalak és a vízszint vonalának optimalizált tisztítása)	✓	✓	✓
	Fenek, oldalfal, vízfelszín intenzív mód		✓	✓
	Csak vízfelszín mód			✓
	A tisztítási időtartam csökkentése vagy növelése (+/- 15 perc)		✓	✓
	„Tele szűrő” visszajelző	✓	✓	✓
	Információs LED	✓	✓	✓
	Az üzenetek vagy a hibakódok megjelenítése		✓	✓

✓: Rendelkezésre áll

2.4 I Egy tisztítási ciklus indítása

A sérülés vagy anyagi károk kockázatának elkerülése érdekében ügyeljen arra, hogy betartsa a következőket:



- Tilos fürödni, amikor a készülék a medencében van.
- Ne használja a készüléket a medence sokk-klórozása esetén, várjon, amíg a klórszint eléri az ajánlott értéket, mielőtt bemelegíti a robotot.
- Ne hagyja a készüléket hosszú időn keresztül felügyelet nélkül.
- Ne használja a készüléket, ha a takarófedél zárt helyzetben van.

- Ha a vezérlődoboz feszültség alatt áll, a szimbólumok kigyulladnak a következők jelzése érdekében:
 - A folyamatban lévő művelet
 - A tisztítás kiválasztása
 - Karbantartás iránti igény
- A vezérlődoboz 5 perc elteltével készenlétre áll, a képernyő és a LED-ek kialszanak. A készenléti módból való kilépéshez elég megnyomni bármelyik billentyűt. A készenlétre állítás nem állítja le a készülék működését, ha folyamatban van a tisztítás.

2.4.1 A tisztítási mód kiválasztása

- Alapértelmezés szerint az előre kiválasztott tisztítási mód a **Smart mód** (a fenék, az oldalfalak, a vízszint vonalának tisztítása a medence méreteinek megfelelően optimalizált időtartamban).
- Az első ciklus elindított Smart mód esetén egy olyan ciklus, amelynek során a robot egy 2 és fél órás ciklus alatt, tisztítás közben felismeri a medencét. Ezen első ciklus során a vezérlődoboz kijelzőjén az „**AUTO / 2h30**” felirat jelenik meg (modelltől függően). E ciklus végén a rendszer kiszámítja az optimális időt.
- Ez az optimális idő elmentésre kerül, és ez lesz a Smart módban elindított következő ciklusok alapértelmezett tisztítási ideje. Ilyenkor a vezérlődoboz kijelzőjén a kiszámított optimális idő jelenik meg.
- A Smart mód visszaállításához nyomja meg és tartsa lenyomva a gombot  5 másodpercen keresztül. Indítson el egy új ciklust Smart módban, hogy a robot újraszámítsa az optimális tisztítási időt.
- Lehetőség van a tisztítási mód módosítására a készülék elindítása előtt, vagy a készülék működése közben is. Az új mód azonnal elindul és az előző ciklusból hátralévő idő visszaszámlálása nullázódik.
- Nyomja meg a következőt  :

- Fenék mód egyedül: 

- Smart mód (a fenék, az oldalfalak és a vízszint vonalának optimalizált tisztítása): 

- Ultra mód (a fenék, az oldalfalak és a vízszint vonalának intenzív tisztítása):  (modelltől függően)

- Csak vízfelszín mód:  (modelltől függően)

- Nyomja meg a gombot  a tisztítási ciklus indításához.



Tanács: a tisztítási teljesítmény javítása



A fürdési szezon kezdetén indítson több tisztítási ciklust kizárólag fenék üzemmódban (miután eltávolította a nagy méretű szennyeződések egy háló segítségével).

A tisztítórobot rendszeres használata (anélkül, hogy túllépné a heti 3 ciklust) lehetővé teszi, hogy mindig tiszta medencében legyen része, és a szűrő kevésbé duguljon el.

2.4.2 Állítsa be a tisztítás időtartamát (modelltől függően)

- Csökkentheti vagy növelheti a kiválasztott vagy folyamatban lévő ciklus tisztítási idejét:
 -  : Csökkentés 15 perccel.
 -  : Növelés 15 perccel.

2.5 I Az érzékelő LED jelentése (modelltől függően)

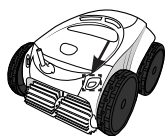

LED állapot	Kék	Zöld	Narancssárga	Nem világít
Fix	Tisztítási ciklus aktiválva	A "Lift System" vagy a "Spot Clean" funkció be van kapcsolva	Szűrő tele	Nincs folyamatban lévő ciklus vagy hiba
Villogó	Ciklus folyamatban, medence vagy meghatározás elemzése	Távírányító funkció aktiválva	N/A	

HU



2.6 I Emelje ki a robotot a vízből



- A berendezés károsodásának elkerülése érdekében: a készülék vízből való kiemeléséhez kizárólag a kiemelő fogantyút használja.

2.6.1 „LIFT SYSTEM” (vízből való kiemelés) automatikus mód

A „Lift System” funkció úgy lett tervezve, hogy megkönnyítse a robot vízből való kiemelését. Ez bármikor aktiválható, a tisztítási ciklus alatt vagy annak végén.

- Szükség esetén a(z)  gombot nyomva tartva irányítsa a robotot a kívánt oldalfal felé, a robot arra fordul. Amikor a robot a kívánt fal felé néz, engedje el a gombot. A robot az oldalfal felé mozog (lásd **1** kép).
- Vagy egyszerűen nyomja meg röviden a(z)  gombot, így a robot a vele szemben lévő oldalfal felé fog haladni (lásd **1** kép).
- Felmegy a falon és a vízfelszín vonalán marad (lásd **2** kép).
- A készüléket a kiemelő fogantyúnál fogva emelje ki a vízből. A robot egy erős hátsó sugárban kilöki a vizet, hogy könnyebb legyen (lásd **3** kép).

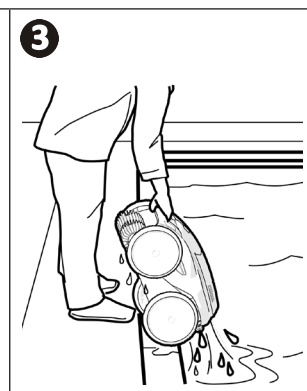
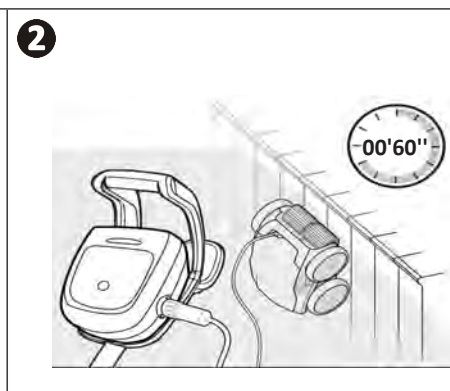
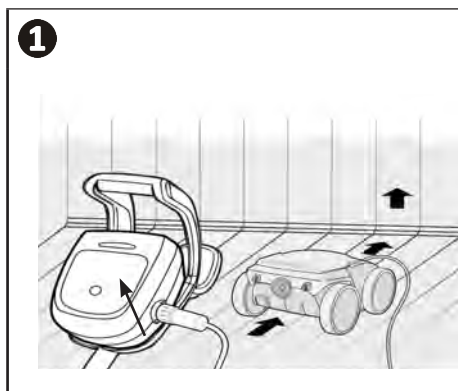

2.6.2. Kézi vezérlés



- Állítsa meg a készüléket, megnyomva a  gombot.
- A robot medence széléhez történő visszavezetéséhez húzza meg gyengén az úszókábelt.
- Amint lehetséges, fogja meg a fogantyú segítségével, és óvatosan emelje ki a medencéből, hogy a benne lévő víz visszafolyjon (lásd **1** és **2** kép).

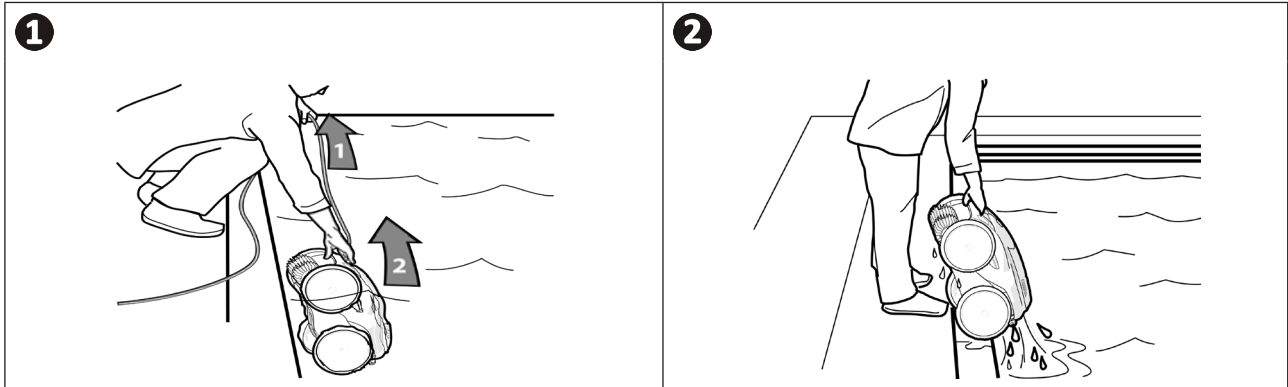

➤ 2.7 I A tisztítást követő helyes gyakorlatok

2.7.1 A vízből való kiemelést követően tisztítsa ki a szűrőt



- A készülék teljesítménye csökkenhet, ha a szűrő tele van vagy eldugult.
- A szűrőt csapvízzel tisztítsa ki a vízből való kiemelést követően minden egyes tisztítási ciklus után, ne várja meg, míg a szennyeződések megszáradnak.

- Az egyes tisztítási ciklusokat követően kövesse a szűrőtisztítási lépéseket, lásd „4.2 I A szűrő tisztítása a vízből való kiemeléskor”.

2.7.2. Terítse szét a kábelt, hogy korlátozza az összetekeredését

A készülék viselkedését nagymértékben befolyásolja, ha a kábel meg van tekeredve. A megfelelően letekert kábel elősegíti a medence jobb lefedését.

- Bogyza ki a kábelt, és terítse ki a napon, hogy visszanyerje eredeti formáját.

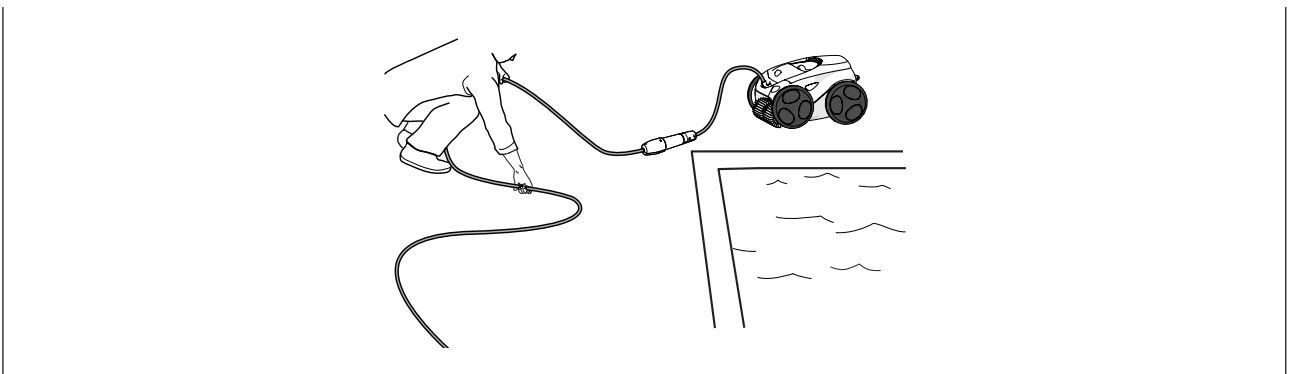

2.7.3 A robot és a kábel tárolása

- Csavarja vissza a védőkupakot, ha a vezérlődoboz lebegőkábelét lecsatlakoztatja.
- Helyezze a robotot függőleges helyzetben a kocsihoz, az erre szolgáló helyre, hogy gyorsan megszáradjon. Gondosan tekerje fel a kábelt, és helyezze a kocsi fogantyújára (lásd **1** kép).
- Az összes elemet a napsugárzástól, a nedvességtől és az időjárási hatásoktól, valamint a víztől való összefröcskölődéstől védett helyen tárolja. Opcionálisan rendelkezésre áll egy védőhuzat (lásd **2** kép).

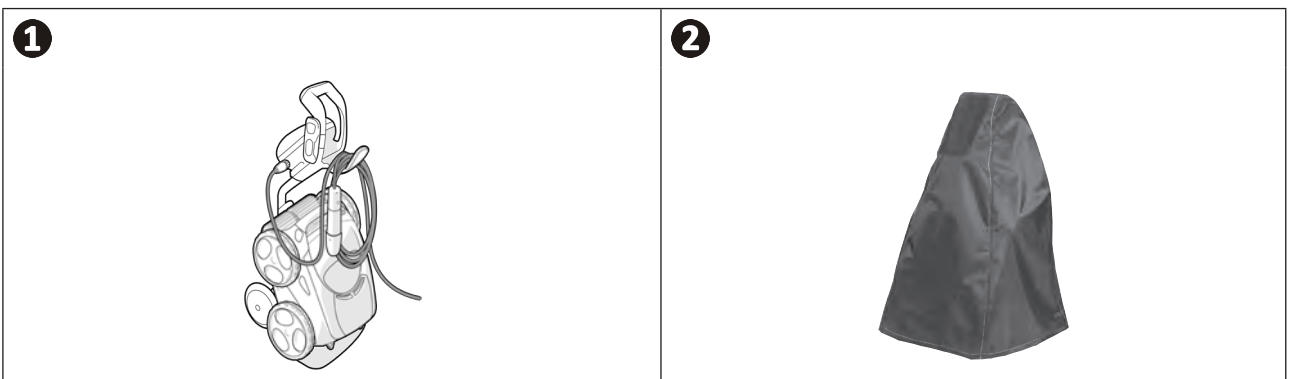



3 Az iAquaLink™ alkalmazás használata

3.1 I Működési elv

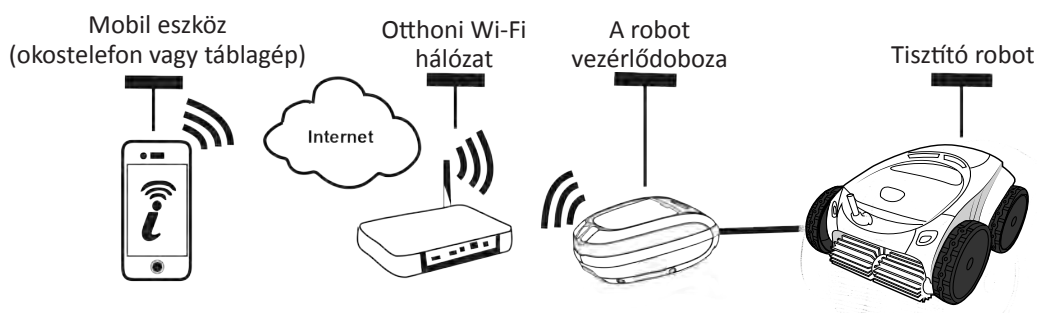

Az iAquaLink™ alkalmazás rendelkezésre áll az iOS és Android rendszereken.

Az iAquaLink™ alkalmazás segítségével bármikor, bárhol irányíthatja a robotot, és kihasználhatja a fejlett funkciók nyújtotta lehetőségeket, például a kiegészítő programozási funkciókat és a diagnosztikai segítségnyújtást.

3.2 I A robot első konfigurálása











Az alkalmazás telepítésének megkezdése előtt ügyeljen a következőkre:



- Csatlakoztassa a vezérlődobozt egy elektromos aljzathoz,
- Merítse be a robotot a medencébe,
- Használjon Wi-Fi-vel rendelkező okos telefont vagy táblagépet,
- Használjon olyan wifi hálózatot, amelynek a jele elég erős ahhoz, hogy csatlakozzon a robot vezérlődobozához: a wifi jel fogható legyen a helyen, ahol a robotot használják. Ha nem fogható, használjon olyan technikai megoldást, amely lehetővé teszi a meglévő jel kibővítését.
- Készítse elő az otthoni wifihálózat jelszavát.

- Töltse le az iAquaLink™ alkalmazást az App Store-ból (iOS) vagy a Google Play Store-ból (Android).



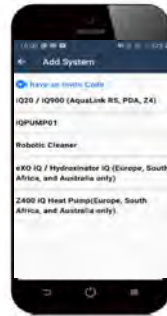









<p>1</p>  <ul style="list-style-type: none">• Jelentkezzen be vagy regisztráljon.	<p>2</p>  <ul style="list-style-type: none">• Nyomja meg a + jelet, így tud hozzáadni újabb készüléket.	<p>3</p>  <ul style="list-style-type: none">• Válassza ki a „Tisztító robot” opciót.
---	---	--

<p>4</p>  <ul style="list-style-type: none"> • Nyomja meg a vezérlődoboz  gombját a Bluetooth™ aktiválásához, és társítsa hozzá. 	<p>5</p>  <ul style="list-style-type: none"> • A  LED villog a társítás során. • A képernyőn megjelenő üzenet jelzi, hogy a vezérlődoboz és az okostelefon között a Bluetooth™ kapcsolat sikeresen létrejött. A  LED állandóvá válik. (*) 	<p>6</p>  <ul style="list-style-type: none"> • Válassza ki az otthoni wifi hálózatot.
<p>7</p>  <ul style="list-style-type: none"> • Írja be a wifihálózat jelszavát. 	<p>8</p>  <ul style="list-style-type: none"> • A  LED villog a társítás során. • A képernyőn megjelenő üzenet jelzi, hogy a vezérlődoboz és az otthoni hálózat között a wifi kapcsolat sikeresen létrejött. (*) • A(z)  LED fénye állandóvá válik, és a(z)  LED kialszik. 	<p>9</p>  <ul style="list-style-type: none"> • A robot nevét teste szabhatja, hogy könnyen megtalálhassa. • A „Saját eszközök” oldalon kattintson a robotra, így az iAquaLink™ alkalmazáson keresztül hozzáférhet a vezérlőfunkciókhoz.



(*): Ha hibaüzenet jelenik meg, vagy a kapcsolat továbbra sem jön létre, lásd a „5.3 | Diagnosztikai segítség az iAquaLink™ alkalmazáshoz történő csatlakozáshoz” táblázatot.

3.3 I Az alkalmazásban található funkció

Szimbólum	Megnevezés	W 630	W 650	W 670
	A berendezés indítása/leállítása	✓	✓	✓
	„Lift System” vízből való kiemelés mód	✓	✓	✓
	Válasszon egy tisztítás módot	✓	✓	✓
	Fenek mód egyedül	✓	✓	✓
	Smart mód (a fenék, az oldalfalak és a vízszint vonalának optimalizált tisztítása)	✓	✓	✓
	Fenek, oldalfal, vízfelszín intenzív mód		✓	✓
	Csak vízfelszín mód			✓
	A tisztítási időtartam csökkentése vagy növelése (+/- 15 perc)		✓	✓
	„Tele szűrő” visszajelző	✓	✓	✓
	Távirányító mód		✓	✓
	„Spot clean” (helyi tisztítás) (célzott tisztítás 1 m ² -en)			✓
	A tisztítási ciklusok programozása 7 napra		✓	✓
	A vízhőmérséklet kijelzése			✓

✓: Rendelkezésre áll*

*az alkalmazás frissítésével a funkciók alakulhatnak.

➤ 3.4 I Vezérlés az alkalmazáson keresztül



A robot alkalmazással történő vezérlése előtt ellenőrizze a következőket:

- Csatlakoztassa a vezérlődobozt egy elektromos aljzathoz,
- Merítse be a robotot a medencébe.

HU

3.3.1 A tisztítási ciklusok programozása és kezelése

Az alkalmazásból:

- **Indítsa el, állítsa le a tisztítást;**
- **Olvassa le a fennmaradó tisztítási időt** az aktuális ciklus esetén (kijelzés órában és percben);
- **A tisztítási idő növelése, csökkentése** 15 perces lépésekben (modelltől függően);
- **Az előre elmentett tisztítási módok kiválasztása**



- Az új tisztítási mód aktiválódik az aktuális tisztításnál és minden további ciklus esetén.
- A tisztítási ciklus időtartama a választott paraméterektől függően változhat.

- **A tisztítási ciklusok programozása (napok és órák)** (modelltől függően); A tisztítási ciklusok ismétlődő módon programozhatók, naponta csak egy programozás lehetséges;
- **A medence vízhőmérsékletének ellenőrzése** a tisztítási ciklus alatt (típustól függően);

A működő robot méri a víz hőmérsékletét.





- Amikor a robot a medence alján helyezkedik el, normális, ha eltérést tapasztal a robot által mért hőmérséklet és a medence felületére helyezett hőmérővel mért, vagy más eszköz által mért hőmérséklet között.

3.3.2 Segítség a robot vízből történő kiemeléséhez „Lift System funkció”



- Csak akkor aktiválja a Lift System funkciót, ha a robot látható.

- Lift System funkció használatához nyomja meg a(z)  gombot az alkalmazásban (lásd „2.6.1 „LIFT SYSTEM” (vízből való kiemelés) automatikus mód”).
- Nyomja meg az irányjelző nyilakat, ezekkel tudja jobbra vagy balra fordítani a robotot.
- Amikor a robot a kívánt oldalfal felé néz, nyomja meg a(z)  gombot, így a robot elindul az oldalfal irányába.

3.3.3 Távírányító mód (modelltől függően)

A robotot okostelefonját vagy táblagépét távírányítóként használva irányíthatja.



- Csak akkor aktiválja a távírányítót, ha a robot látható.

- A robot irányításához 2 üzemmód használható (modelltől függően):

„Joystick mód”: Nyomja meg az ikonokat a robot **előre**, **hátra mozgatásához** és **balra vagy jobbra** fordításához.

„Kinetikus mód”: Irányítsa a robotot, megdöntve a mobil eszközt **felfelé** (hátramenet), **lefelé** (előremenet), **balra** (fordulás balra), **jobbra** (fordulás jobbra).

- A helyi tisztításhoz használja a „**Helyi tisztítás**” funkciót (modelltől függően): ennek a funkciónak a aktiválásával a robot megtisztítja az előtte lévő zónát 1m²-en.



- Ha a robot válaszüzenete viszonylag hosszú az alkalmazásban kért műveletet követően, ellenőrizze a Wi-Fi hálózati jelét, lásd „3.2 | A robot első konfigurálása”.

3.3.4 Hibaüzenetek

- Hiba észlelése esetén egy figyelmeztető szimbólum jelenik meg

Nyomja meg a figyelmeztető szimbólumot a hibaelhárítási megoldások megjelenítéséhez, lásd „5.2 | A felhasználók figyelmeztetései”.

Nyomja meg a **Hiba törlése** gombot, ha úgy gondolja, hogy megoldotta a problémát, vagy válassza az **OK** lehetőséget, ha a robotot hiba üzemmódban szeretné hagyni, és később szeretné diagnosztizálni a problémát.

3.3.5 Paraméterek menü

Bizonyos konfigurációs paramétereket bármikor módosíthat a **Paraméterek** ikon megnyomásával.



4 Karbantartás



A súlyos sérülések elkerülése érdekében:

- Kösse le a robot elektromos táplálását.

4.1 I A robot tisztítása

- A készüléket rendszeresen meg kell tisztítani tiszta vagy enyhén szappanos vízzel. Ne használjon oldószert.
- Öblítse át a készüléket bőséges tiszta vízzel.
- Ne hagyja a készüléket közvetlenül a napsütésben, a medence szélén megszáradni.





Tanács: 2 évente cserélje ki a szűrőt és a keféket

A szűrőt és a keféket 2 évente ajánlott cserélni, hogy megőrizze a készülék épségét és garantálja az optimális teljesítményszintjét.

4.2 I A szűrő tisztítása a vízből való kiemeléskor

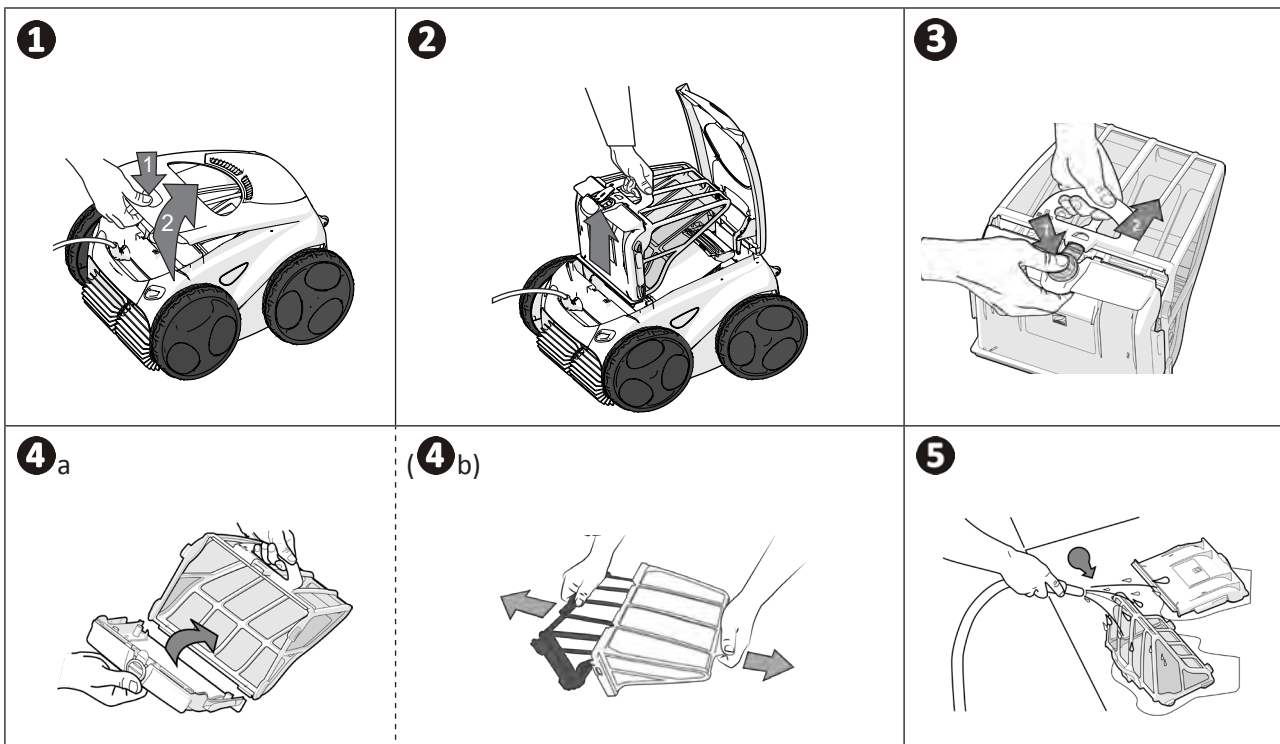
- A szűrő eltömődése esetén tisztítsa meg azt savas oldattal (például ecet). Ezt ajánlott legalább évente egyszer elvégezni, mert a szűrő eltömődik ha több hónapon keresztül nincs használatban (téli időszak).



Tanács: Ellenőrizze a „tele szűrő” visszajelző  állapotát

Amikor a LED kigyullad, erősen ajánlott megtisztítani a szűrőt.

➤ 4.3 I A lapátkerék tisztítása



A súlyos sérülések elkerülése érdekében:

- Kösse le a robot elektromos táplálását.
- A lapátkerék  karbantartása során kötelező kesztyűt viselni.

- Csavarja ki a rács csavarját (lásd **1** kép).
- Vegye ki a rácsot (lásd **2** kép).
- Óvatosan vegye ki a terelőelemet (lásd **3** kép).
- A lapátkerék eltávolításához vegyen fel kesztyűt, majd tartsa meg óvatosan a lapátkerék végét, hogy megnyomja azt (lásd **4** kép).
- Távolítson el minden szennyeződést (hajszálak, levelek, kavicsok stb.), amely blokkolhatja a lapátkereket.

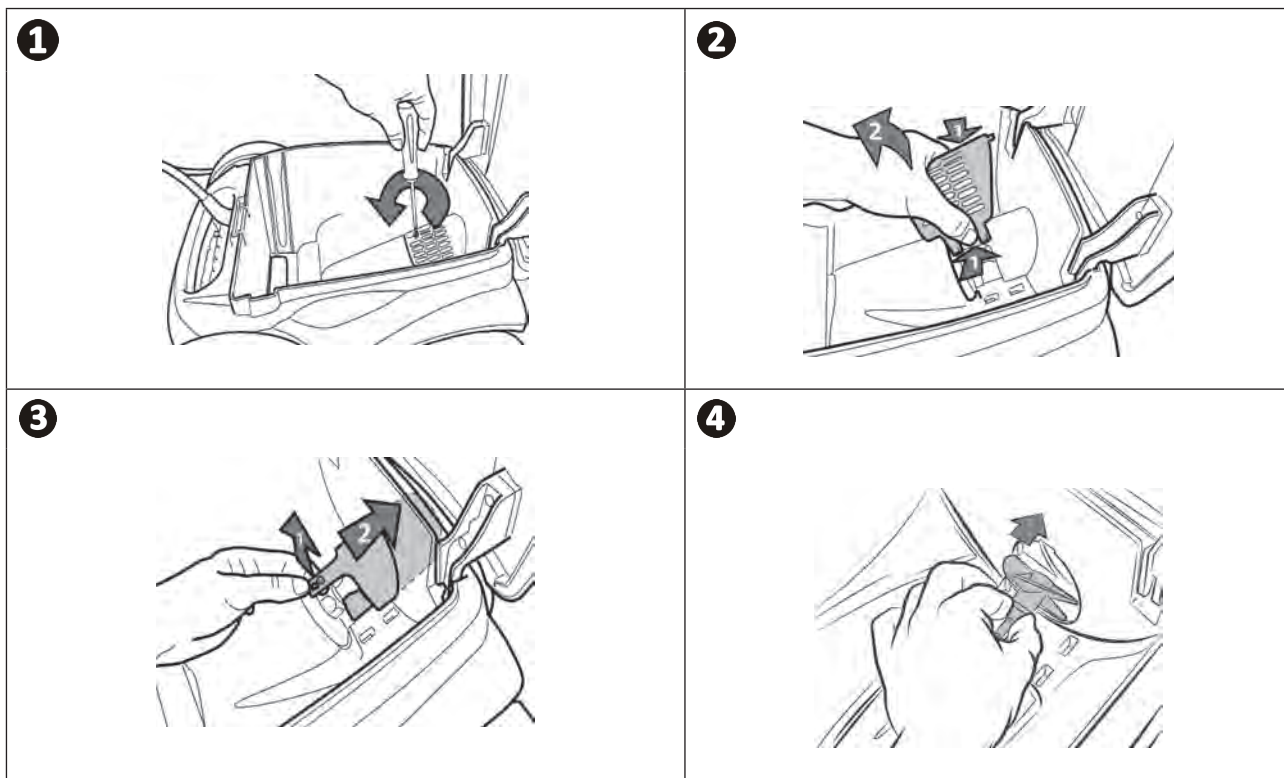

➤ 4.4 I A kefék cseréje

A kefék kopottak?

- Cserélje ki a keféket, ha a kopásjelzők a **B** esethez hasonlóak:

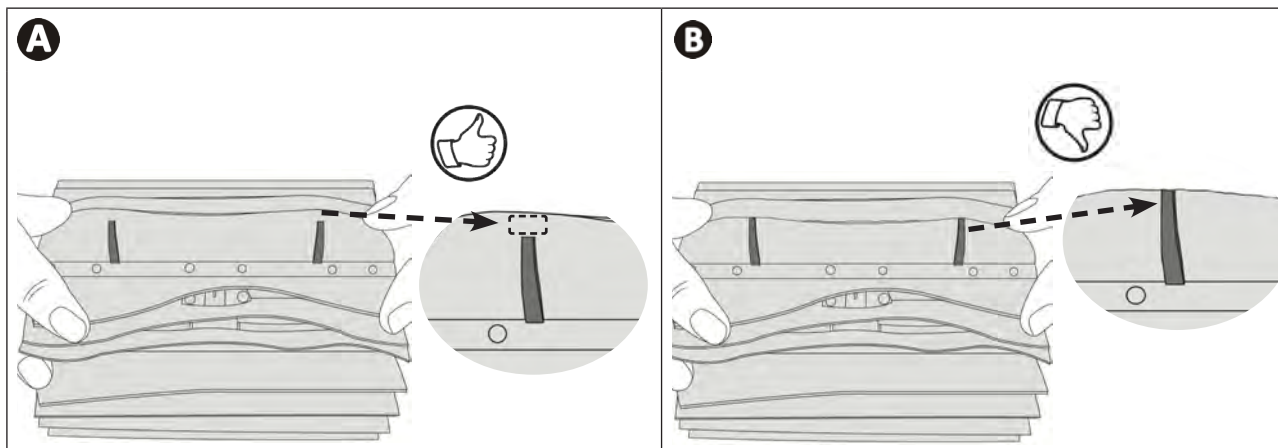

HU

Vegye le a használt keféket

- Húzza ki a füleket a lyukakból, amelyekbe rögzítve vannak, majd vegye le a keféket.

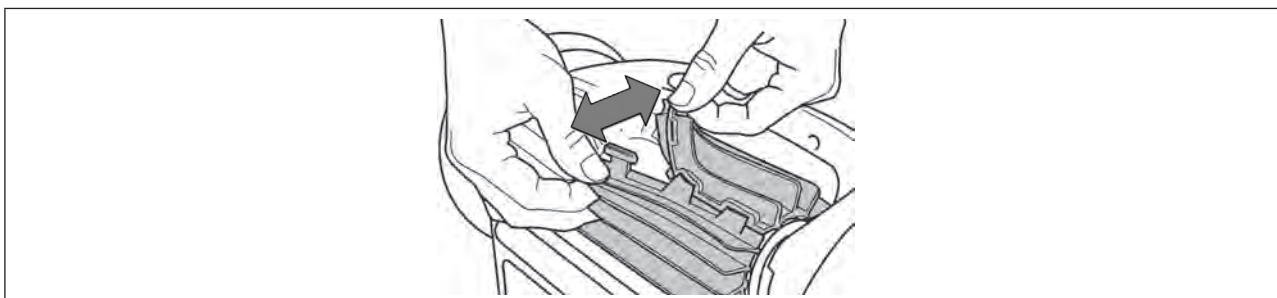

Helyezze az új keféket

- Fűzze a fül nélküli szélét a kefetartó alá (lásd **1** kép).
- Forgassa el a keféket a tartója körül, csúsztassa a nyelveket a rögzítőlyukakba és húzza meg az egyes nyelvek végét, hogy átvezesse a szélét a bevágáson (lásd **2** kép).
- Egy olló segítségével vágja le a füleket, hogy egybeessenek a többi lamella szintjével (lásd **3** kép).

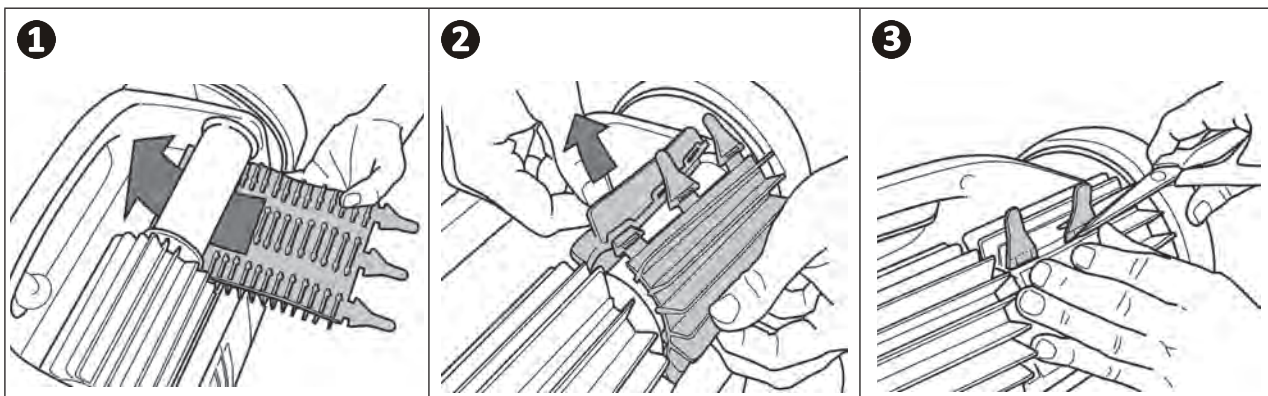

➤ 4.5 I A gumik cseréje

Távolítsa el a régi gumikat

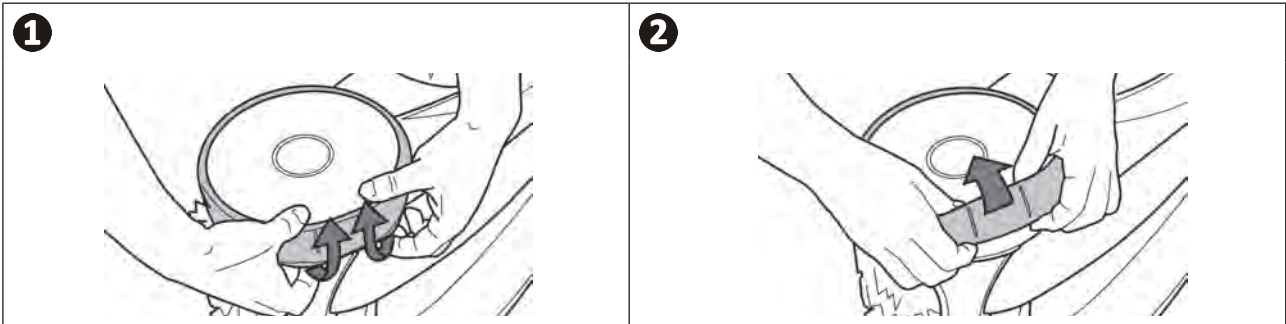

Helyezze el az új gumikat

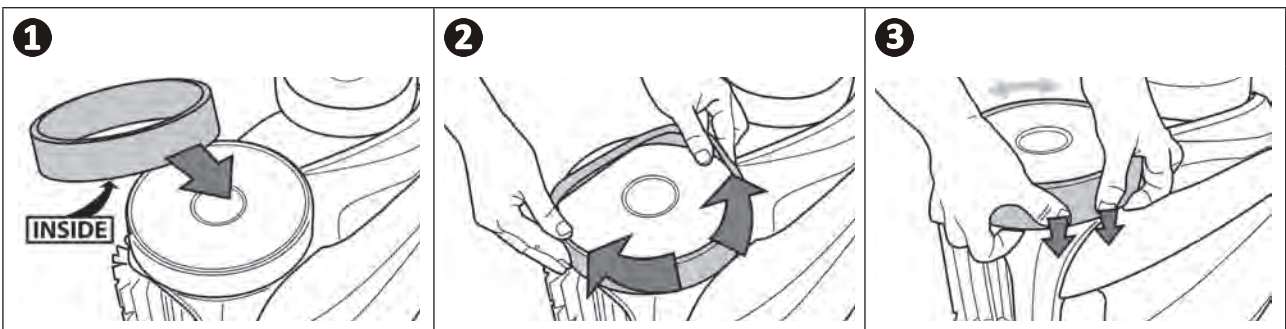





5 Hibaelhárítás



- A berendezés meghibásodása esetén végezze el az alábbi táblázatban felsorolt egyszerű ellenőrzéseket, mielőtt a viszonteladó ügyfélszolgálatához fordulna.
- Ha a probléma továbbra is fennáll, vegye fel a kapcsolatot a viszonteladóval.
-  : Képzett technikus számára fenntartott műveletek.

HU

5.1 I A készülék viselkedése



A medence egy része nincs megfelelően megtisztítva	<ul style="list-style-type: none"> • Ismétlje meg a bemeztés lépéseit (lásd „2.1 I A robot bemeztése a medencébe” szakasz) addig változtatva a medencébe történő lemerítés helyét, amíg megtalálja az optimális helyet.
A készülék nem marad szorosan a medence alján	<ul style="list-style-type: none"> • Levegő maradt a készülék házában. Ismétlje meg a bemeztés lépéseit (lásd „2.1 I A robot bemeztése a medencébe” szakasz). • A szűrő tele van vagy eldugult: tisztítsa meg tiszta vízzel. Eltömődés esetén tisztítsa meg azt savas oldattal (például ecet). Szükség esetén cserélje ki a szűrőt. • Megsérült a lapátkerék: 
A készülék nem megy fel vagy már nem megy fel az oldalfalakra úgy mint korábban	<p>Fenek + Oldalfal + Vízfelszín üzemmódban a robot nem mászik szisztematikusan falakra. A frekvencia változik a ciklus alatt. Normális, hogy a robot nem feltétlenül mászik a ciklus elején. Annak megállapításához, hogy a robot valóban soha nem mászik fel a falakra, körülbelül húsz percig meg kell figyelni a robotot.</p> <ul style="list-style-type: none"> • A szűrő tele van vagy eldugult: tisztítsa meg tiszta vízzel. Eltömődés esetén tisztítsa meg azt savas oldattal (például ecet). Szükség esetén cserélje ki a szűrőt. • A gumipántok kopottak: cserélje ki azokat. • Bár a víz tisztának tűnhet, a medencében jelen vannak az emberi szemnek láthatatlan mikroszkopikus algák, melyek a medence oldalát csúszóssá teszik és megakadályozzák, hogy a készülék feljusson. Végezzen sokk-klórozást és csökkentse kissé a pH-értéket. A sokk-kezelés közben ne hagyja a készüléket a vízben.
Indításkor a készülék semmilyen mozgást nem hajt végre	<ul style="list-style-type: none"> • Ellenőrizze, hogy a vezérlődoboz aljzata kap-e tápellátást. • Ellenőrizze, hogy egy tisztítási ciklus el lett-e indítva és hogy a visszajelzők kigyulladtak-e.
A kábel összegabalyodik	<ul style="list-style-type: none"> • Ne tekerje le a kábel teljes hosszát a medencében. • A szükséges kábelhosszt tekerje le a medencében, a kábel fennmaradó részét a medence szélén helyezze el.
A vezérlődoboz a gombok semmilyen lenyomására nem reagál	<ul style="list-style-type: none"> • Húzza ki a tápkábelt az aljzatból, várjon 10 másodpercet, majd ismét csatlakoztassa a tápkábelt.
Eltérés tapasztalható az iAquaLink™ alkalmazásban jelzett és egy másik hőmérővel vagy más készülékkel mért hőmérséklet között.	<ul style="list-style-type: none"> • Amikor a robot a medence alján helyezkedik el, normális, ha eltérést tapasztal a robot által mért hőmérséklet és a medence felületére helyezett hőmérővel mért, vagy más eszköz által mért hőmérséklet között.
Az érzékelő LED-je nem világít, miközben a robot működik.	<ul style="list-style-type: none"> • Vegye fel a kapcsolatot a forgalmazóval , hogy ellenőrizze az érzékelő blokk állapotát.

Ha a probléma továbbra is fennáll, vegye fel a kapcsolatot a viszonteladóval: 

5.2 I A felhasználók figyelmeztetései

- A figyelmeztetések mind a vezérlődobozon, mind az iAquaLink™ alkalmazásban megjelennek.
- Kövesse az alábbi javasolt hibaelhárítási megoldásokat, ezek az iAquaLink™ alkalmazásban is elérhetők: nyomja meg a gombot , amikor egy hibakód megjelenik.

Vezérlődoboz kijelzése		Kijelzés az iAquaLink™ alkalmazásban	Megoldások
Hibakód (modelltől függően)	LED villog (modelltől függően) 		
Er: 01	 x 3	Szivattyúmotor	<ul style="list-style-type: none"> • Ellenőrizze, hogy nem akadályozza-e törmelék vagy a kábel a kefék szabad forgását. • Ellenőrizze, hogy semmi ne zavarja a kábel csatlakozási zónáját. • Forgassa el az összes kereket negyed fordulattal ugyanabba az irányba, amíg egyenletesen nem forog • Ha ez nem oldja meg a problémát, vegye fel a kapcsolatot a forgalmazóval a teljes diagnosztika elvégzése érdekében.
Er: 02	 x 2	Jobb oldali hajtómotor	<ul style="list-style-type: none"> • Ellenőrizze, hogy nem akadályozza-e törmelék vagy a kábel a kefék szabad forgását. • Ellenőrizze, hogy semmi ne zavarja a kábel csatlakozási zónáját. • Forgassa el az összes kereket negyed fordulattal ugyanabba az irányba, amíg egyenletesen nem forog • Ha ez nem oldja meg a problémát, vegye fel a kapcsolatot a forgalmazóval a teljes diagnosztika elvégzése érdekében.
Er: 03		Bal oldali hajtómotor	
Er: 04	 x 3	Szivattyúmotor fogyasztása	<ul style="list-style-type: none"> • Ellenőrizze, hogy nem blokkolja-e törmelék vagy hajszálak a lapátkereket. • Tisztítsa meg gondosan a szűrőt. • Ha ez nem oldja meg a problémát, vegye fel a kapcsolatot a forgalmazóval a teljes diagnosztika elvégzése érdekében.
Er: 05	 x 2	A jobb oldali hajtómotor fogyasztása	<ul style="list-style-type: none"> • Ellenőrizze, hogy nem akadályozza-e törmelék vagy a kábel a kefék szabad forgását. • Ellenőrizze, hogy semmi ne zavarja a kábel csatlakozási zónáját. • Forgassa el az összes kereket negyed fordulattal ugyanabba az irányba, amíg egyenletesen nem forog • Ha ez nem oldja meg a problémát, vegye fel a kapcsolatot a forgalmazóval a teljes diagnosztika elvégzése érdekében.
Er: 06		A bal oldali hajtómotor fogyasztása	
Er: 07	 x 3	Robot a vízen kívül	<ul style="list-style-type: none"> • Kapcsolja ki a robotot. • Tisztítsa meg gondosan a szűrőt. • Helyezze vissza a vízbe miközben megrázza, hogy felszabadítsa a légbuborékokat. • Indítsa újra a ciklust. • Ha ez nem oldja meg a problémát, vegye fel a kapcsolatot a forgalmazóval a teljes diagnosztika elvégzése érdekében.
Er: 08			
Er: 10	 x 1	Kommunikáció	<ul style="list-style-type: none"> • Húzza ki a robotot, majd csatlakoztassa újra. • Ellenőrizze, hogy a kábel megfelelően van-e csatlakoztatva a vezérlődobozhoz. • Ellenőrizze, hogy semmi ne zavarja a kábel csatlakozási zónáját. • Ha ez nem oldja meg a problémát, vegye fel a kapcsolatot a forgalmazóval a teljes diagnosztika elvégzése érdekében.
Er: 11	 x 4	Érzékelő blokk	<ul style="list-style-type: none"> • Vegye fel a kapcsolatot a forgalmazóval, hogy ellenőrizze az érzékelő blokk állapotát.
Er: 12	 x 5	A frissítés sikertelen vagy hiányos	<ul style="list-style-type: none"> • Húzza ki a vezérlődobozt legalább 15 másodpercre. • Zárja be az iAquaLink™ alkalmazást. • Csatlakoztassa a vezérlődobozt a robothoz. • Kösse be a vezérlődobozt. • Ellenőrizze, hogy a vezérlődoboz jól van-e csatlakoztatva a Wi-Fi hálózathoz (a  LED világít). • Ha a „PrOG” üzenet nem jelenik meg, vagy ha a LED  nem villog gyorsan (típustól függően), nyissa meg az iAquaLink™ alkalmazást, válassza ki a robotot, és kattintson a „Frissítés” gombra.

Vezérlődoboz kijelzése		Kijelzés az iAquaLink™ alkalmazásban	Megoldások
Hibakód (modelltől függően)	LED villog (modelltől függően) 		
PrOG	 nagyon gyors	Frissítés folyamatban	<ul style="list-style-type: none"> Várja meg a frissítés végét. Ne húzza ki a vezérlődobozt.
N/A	N/A	Csatlakozási hiba	<ul style="list-style-type: none"> Ellenőrizze a Bluetooth/WiFi LED-ek állapotát a vezérlődobozon, és kövesse a táblázatban „5.3 I Diagnosztikai segítség az iAquaLink™ alkalmazáshoz történő csatlakozáshoz” megadott lépéseket.
N/A	N/A	A „Saját eszközök” listában egy piros pont jelenik meg	<ul style="list-style-type: none"> Az eszköz nincs csatlakoztatva vagy nem kapcsolódik az otthoni wifi-hez. Ha a pont piros, annak ellenére, hogy a vezérlődoboz csatlakoztatva van, és a Bluetooth/WiFi ikonok világítanak, frissítse a képernyőt (felülről lefelé csúsztatva az ujját). Ha a pont zöldre vált: a készülék készen áll a használatra.

Ha a probléma továbbra is fennáll, vegye fel a kapcsolatot a viszonteladóval: 

Hibakód törlése







A vezérlődobozról:



- A hibaelhárítási lépések elvégzése után nyomja meg bármelyik gombot a hibakód törléséhez (a gomb kivételével). 

Az iAquaLink™ alkalmazásból:

- A hibaelhárítási lépések elvégzése után nyomja meg a **Hiba törlése** gombot vagy nyomja meg az **OK** gombot, ha később szeretné elvégezni ezen hibaelhárítás lépéseit.

5.3 I Diagnosztikai segítség az iAquaLink™ alkalmazáshoz történő csatlakozáshoz

A vezérlődoboz állapota	Lehetséges okok	Megoldások
<ul style="list-style-type: none"> A LED  villog. 	<ul style="list-style-type: none"> A vezérlődoboz csatlakozott a routerhez, a szerverfelhőhöz azonban nem (LAN csatlakoztatva, WEB nincs csatlakoztatva). 	<p>Vegye fel a kapcsolatot az internetszolgáltatóval.</p> <ul style="list-style-type: none"> Kösse le az otthoni Wi-Fi egységet 10 másodpercre. Csatlakoztassa ismét a Wi-Fi egységet, és ellenőrizze, hogy kigyulladnak-e a LED-ek. Ellenőrizze az internetkapcsolatot - előfordulhat, hogy a hálózat meghibásodott.
	<ul style="list-style-type: none"> Az 5 GHz-es útválasztó nem támogatott. 	<ul style="list-style-type: none"> Cserélje ki az útválasztót.
	<ul style="list-style-type: none"> Az alkalmazás verziója lejárt 	<ul style="list-style-type: none"> Frissítse az alkalmazást
<ul style="list-style-type: none"> Az összes LED kialszik. 	<ul style="list-style-type: none"> Nagyon erős fény. 	<ul style="list-style-type: none"> Takarja le a készüléket, hogy védje azt a napsugárzástól, és ellenőrizze, hogy a visszajelzők kigyulladnak-e.
	<ul style="list-style-type: none"> Lekötött vezérlődoboz. 	<ul style="list-style-type: none"> Kösse be a vezérlődobozt (lásd „2.2 I Az elektromos táplálás csatlakoztatása”).
	<ul style="list-style-type: none"> Az áramellátás megszakadása. 	<ul style="list-style-type: none"> Ellenőrizze, hogy a megszakító feszültség alatt áll-e. Ellenőrizze, hogy az aljzatban van-e áram, például egy másik eszköz csatlakoztatásával.
	<ul style="list-style-type: none"> Az internet-kapcsolat megszakadása. 	<ul style="list-style-type: none"> Ellenőrizze az internetkapcsolatot - előfordulhat, hogy a hálózat meghibásodott.
<ul style="list-style-type: none"> A LED  nem világít. 	<ul style="list-style-type: none"> Az internet-kapcsolat megszakadása. 	<ul style="list-style-type: none"> Ellenőrizze az internetkapcsolatot - előfordulhat, hogy a hálózat meghibásodott. Győződjön meg arról, hogy elég erős Wi-Fi jel áll rendelkezésre. A wifi jel erősségének ellenőrzésére többféle módszer áll rendelkezésre: <ul style="list-style-type: none"> Húzza ki az otthoni Wi-Fi útválasztót (box) és csatlakoztassa újra. Hordozható számítógép segítségével lépjen a vezérlőpultra, hogy megnézze a hálózati kapcsolatok állapotát. Ellenőrizze a vezeték nélküli Wi-Fi hálózat jelerősségét a hordozható számítógépen, a vezérlődoboz állapotának figyelésével. Okostelefon vagy táblagép segítségével telepítse az iAquaLink™ alkalmazást. Ellenőrizze a Wi-Fi vezeték nélküli hálózat jelerősségét a mobil eszközön, a vezérlődoboz állapotának megfigyelésével. Ha a Wi-Fi-hálózat gyenge, gondoskodjon egy Wi-Fi jelismétlő telepítéséről. Használjon a Wi-Fi elemzésére szolgáló alkalmazást: számos ilyen létezik iOS-re vagy Android-ra.
	<ul style="list-style-type: none"> Gyenge Wi-Fi jel*. 	
	<ul style="list-style-type: none"> A vezérlődoboz túl messze van az otthoni Wi-Fi egységtől. 	
<ul style="list-style-type: none"> A LED  kigyullad, de a Wi-Fi kapcsolat nem jön létre (vagy egyenetlen). A „Csatlakozási hiba” üzenet megjelenik az iAquaLink™ alkalmazás képernyőjén. 	<ul style="list-style-type: none"> Az első konfiguráláskor helyezze a robot vezérlődobozát a lehető legközelebb az otthoni Wi-Fi útválasztójához (box). Ne használjon elektromos hosszabbítót (lásd „2.2 I Az elektromos táplálás csatlakoztatása”), majd ismétlje meg a konfigurációs lépéseket (lásd „3.2 I A robot első konfigurálása”): <ul style="list-style-type: none"> Amint a LED  kigyullad, csatlakoztassa a vezérlődobozt a medence közelében. Ha a LED  már nem világít, csatlakoztassa újra a vezérlődobozt a házhoz közelebb. Ha a LED  továbbra sem gyullad ki, gondoskodjon egy Wi-Fi jelismétlő telepítéséről. 	

A vezérlődoboz állapota	Lehetséges okok	Megoldások
<ul style="list-style-type: none"> A LED  világít, és a „PROG” üzenet jelenik meg (modelltől függően). Információk jelennek meg az alkalmazásban. A gombok nem aktiválhatók. A LED  nem gyullad ki a művelet alatt. 	<ul style="list-style-type: none"> A szoftver frissítése folyamatban van. 	<ul style="list-style-type: none"> Várja meg a frissítés végét. Frissítés közben ne kösse le a robot tápkábelét.

HU

***A gyenge Wi-Fi jel több okkal is összefügghet**



- A távolság az útválasztó (box) és a robot vezérlődoboz között,
- Az útválasztó (box) típusa,
- Az útválasztót (box) és a robot vezérlődobozát elválasztó falak száma,
- Az internetszolgáltató,
- stb.

5.4 I Csatlakoztatott robotok frissítése

A csatlakoztatott robotok frissítéseket kaphatnak új fejlett funkciók vagy termékfejlesztések hozzáadásához. Ezek a fejlesztések nem mindig láthatók a felhasználó számára.



Az alkalmazásról végzett robotvezérlés a frissítés telepítéséig nem érhető el.

Amikor elérhető egy frissítés (látható az iAquaLink™ alkalmazásban, lásd a **1** képet), itt talál néhány ajánlást, a telepítés elindítása előtt:

- Helyezze a robotot és a vezérlődobozt a lehető legközelebb az otthoni Wi-Fi routerhez;
- Ellenőrizze, hogy a Wi-Fi jel minősége megfelelő-e;
- Hagyja a hálózatra csatlakoztatott vezérlődobozt és a robotot a vezérlődobozhoz csatlakoztatva, amíg a telepítés befejeződik;
- A vezérlődoboznak csatlakoznia kell az otthoni Wi-Fi hálózathoz, és az iAquaLink™ alkalmazásnak nyitva kell lennie.

A frissítés elindítása:

- Nyomja meg a gombot (lásd a **1** képet) a telepítés elindításához az iAquaLink™ alkalmazáson keresztül;
- A frissítés folyamatban van, megjelenik egy üzenet (lásd a **2** képet); A frissítési idő alatt nem lehet tisztítási ciklust indítani. A frissítés ideje általában 10-20 perc;
- A frissítés befejeztével üzenet jelenik meg (lásd a **3** képet).
- Ha a telepítés 60 perc után sikertelen, hibaüzenet jelenik meg (lásd a **4** képet), lásd: „5.2 I A felhasználókat figyelmeztető jelzések”.

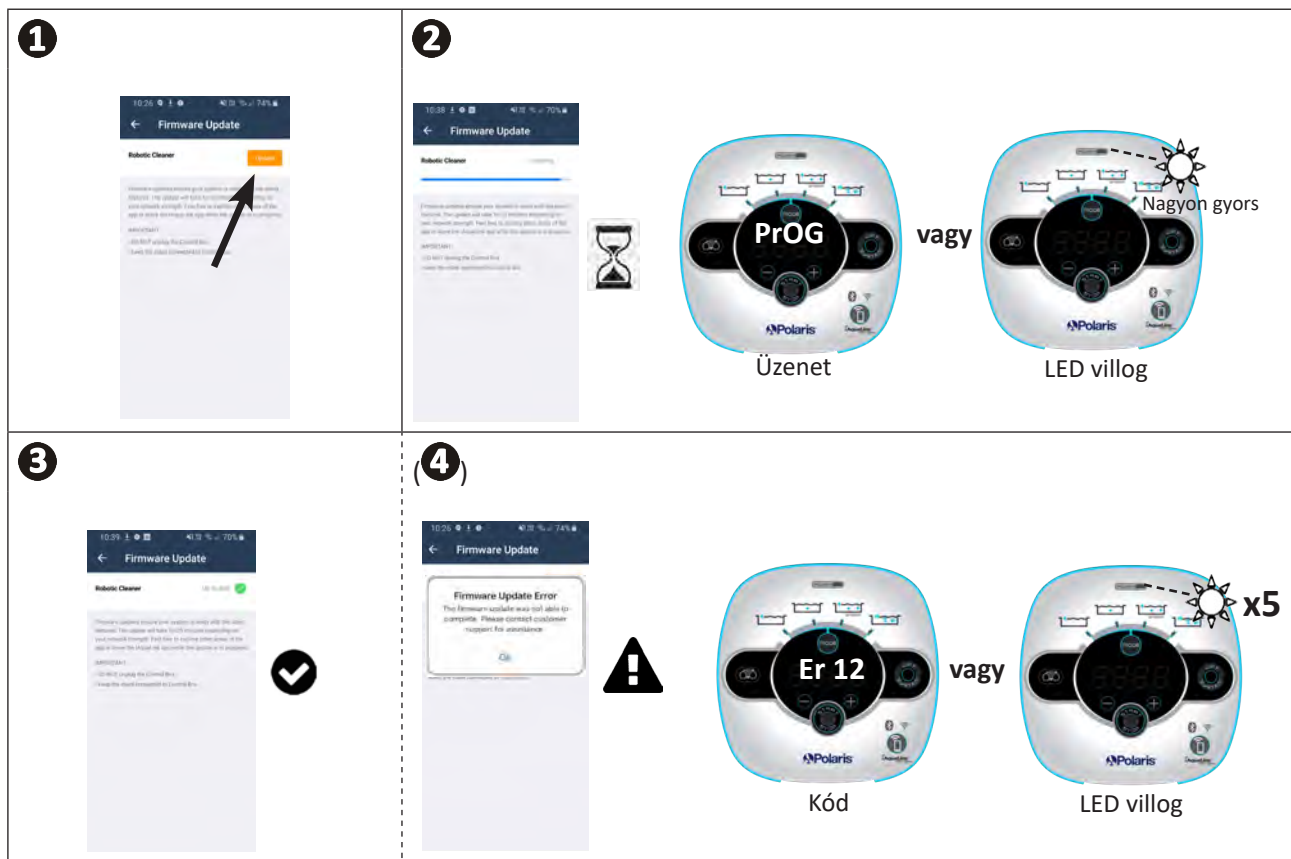

* Az iAquaLink™ alkalmazás üzenetei változhatnak.

Újrahasznosítás



Ez az elektromos és elektronikus berendezések hulladékairól szóló 2012/19/EU európai irányelv által előírt szimbólum azt jelenti, hogy eszközt nem szabad a szemetesbe dobni. Az újbóli felhasználás, újrahasznosítás, illetve hasznosítás érdekében szelektív gyűjtés tárgyát képezi. Ha a környezetre potenciálisan veszélyes anyagokat tartalmaz, ezeket ártalmatlanítani vagy semlegesíteni kell. Az újrahasznosítási módokat illetően tájékozódjon a viszonteladónál.



Votre revendeur
Your retailer

Modèle appareil
Appliance model

Numéro de série
Serial number

Pour plus d'informations, enregistrement produit et support client :
For more information, product registration and customer support:

www.polarispool.eu



ZPCE - ZA La Balme - 31450 Belberaud - S.A.S.U. au capital de 1 267 140 € / SIRET 395 068 679 00046 / RCS TOULOUSE