

FLUIDRA

LUMIPLUS SPOTS EN LAMPEN

DE MONDIALE REFERENTIE
IN ZWEMBADVERLICHTING

Decoratieve LED-
verlichtingsoplossingen voor
onder water, voor elk type
zwembad.

ASTRALPOOL 



AstralPool LumiPlus vormt de grootste familie van onderwaterarmaturen in de markt voor openbare, commerciële en residentiële zwembaden. Alle LumiPlus armaturen zijn uitgevoerd met LED's en hoogwaardige elektronische componenten, en worden volledig geproduceerd in de EU volgens onze eigen kwaliteitsnormen.

Het meest complete gamma voor elk type zwembad

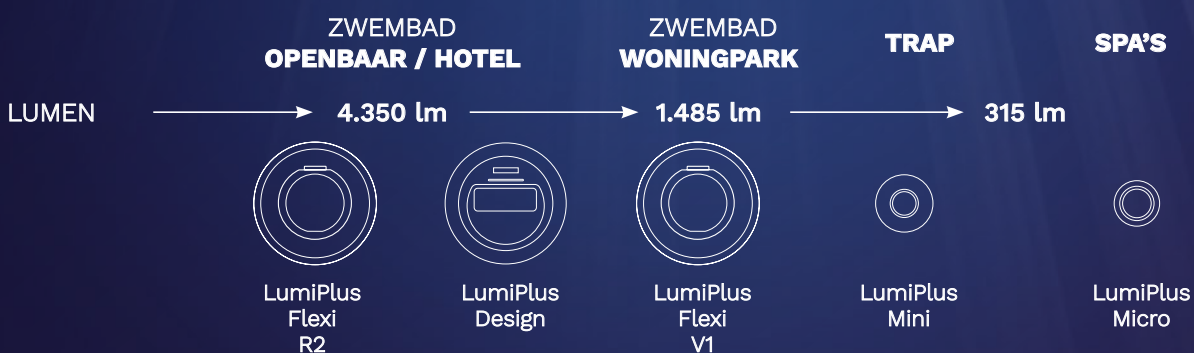

De LumiPlus-familie biedt:

- Meer energie-efficiëntie.
- Formidabele lichtprestaties met de integratie van Top Quality Lighting (TQL) technologie.
- Verbeterde energie-efficiëntie van de installatie door het gebruik van LumiPlus DC-lampen en spots met gelijkstroomvoeding (24VDC).
- Grote controle over de productfamilie dankzij

- het concept van Fluidra Connect Internet of Pools (IoP).
- IP68-beveiliging

LumiPlus.

De mondiale referentie in zwembadverlichting.



LumiPlus biedt u een breed scala aan producten om uw zwembad te kunnen verlichten wanneer en hoe u maar wilt.

SPOT

NIEUW:

LumiPlus Flexi

De LED-oplossing die zich aanpast aan alle soorten zwembaden



De nieuwe familie van **LumiPlus Flexi-spots**, met FlexiNiche, FlexiSlim en FlexiRapid, kenmerkt zich door zijn gemakkelijke aanpassing aan elk type bestaand of nieuw te bouwen zwembad en elke soort liner of beton, en is geschikt voor niche, oppervlaktemontage en nozzle.

"Maximale flexibiliteit met het nieuwe LumiPlus Flexi systeem van Astralpool".

In de versies V2 en V1 ideaal voor, respectievelijk, openbare/hotel zwembaden en zwembaden in woonparken.

LumiPlus Flexi bestaat uit 3 delen

1	2	3
Lichtpunt	Niche	Sierlijst

Deze elementen zijn alle drie nodig voor de juiste installatie van de FlexiNiche en FlexiRapid.

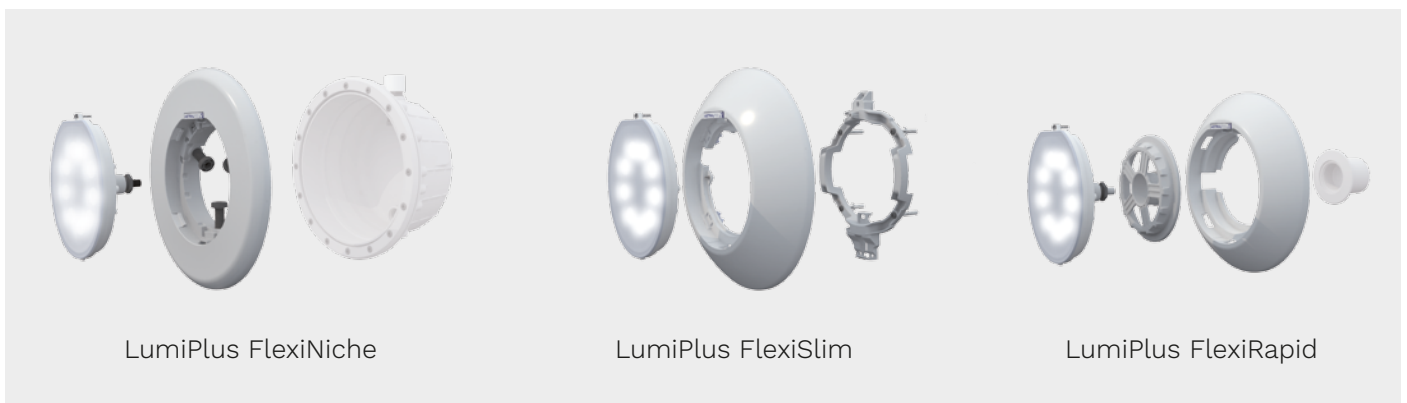

* Bestand tegen zoutwater

Maximale flexibiliteit voor de samenstelling van uw eigen projector



Voedingsbron geleverd bij FLEXI DC lichtpunten.

Spots FlexiNiche

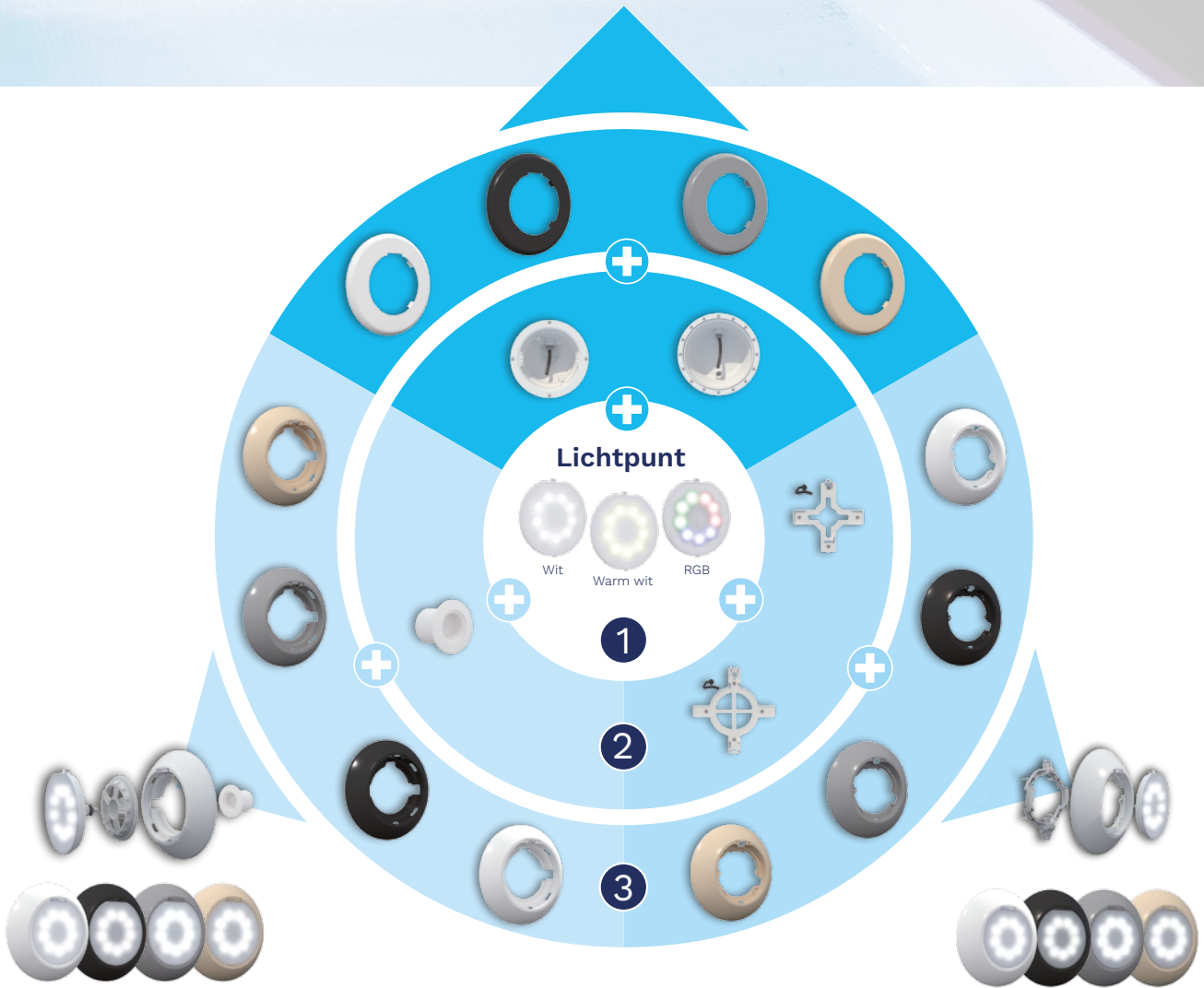

Spots FlexiRapid

Spots FlexiSlim

SPOT

LumiPlus Flexi

De eenvoudigste manier voor de plaatsing of vervanging van uw zwembadverlichting.

Geschikt voor liner en beton.



























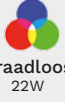



Nis

	V1 RESIDENTIEEL Wit 1.485 lm / RGB 1.100 lm	V2 OPENBAAR / HOTEL Wit 4.320 lm / RGB 2.544 lm	V1 RESIDENTIEEL Wit 1.485 lm / RGB
1 Selecteer uw lichtkleur	 V1 - AC (wisselstroom)	 V2 - AC (wisselstroom)	 V1 - AC (wisselstroom)
	 V1 - DC (gelijkstroom)	 V2 - DC (gelijkstroom)	 V1 - DC (gelijkstroom)
2 Kies het model bij het type installatie	 Modellen van Ø230 mm	 Modellen van Ø180mm	 Compatibel met van de projectoren en Slim van
3 Kies de kleur van de sierlijst	Flexi Niche WIT ANTRACIET GRIJS LICHT BEIGE		Flexi Slim

 Voedingsbron geleverd bij FLEXI DC lichtpunten.

Wand

Nozzle

	V2 OPENBAAR / HOTEL		V1 RESIDENTIEEL	V2 OPENBAAR / HOTEL		
1.100 lm	Wit 4.320 lm / RGB 2.544 lm		Wit 1.485 lm / RGB 1.100 lm	Wit 4.320 lm / RGB 2.544 lm		
 	 RGB 43W   RGB-DMX 43W 	 Wit 32W   Warm wit 32W 	 Wit 16W   Warm wit 16W   RGB 22W   Draadloos 22W 	 Wit 14W   Warm wit 14W 	 RGB 43W   RGB-DMX 43W 	 Wit 32W   Warm wit 32W 
- DC stroom)	V2 - AC (wisselstroom)	V2 - DC (gelijkstroom)	V1 - AC (wisselstroom)	V1 - DC (gelijkstroom)	V2 - AC (wisselstroom)	V2 - DC (gelijkstroom)

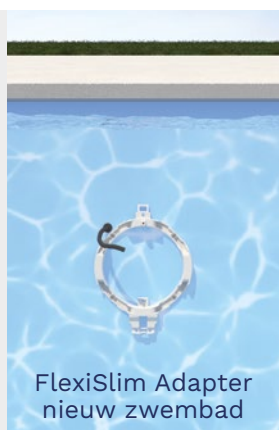
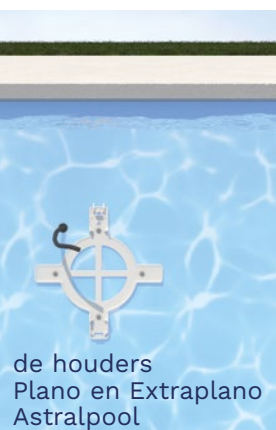

Alle lichtpunten worden geleverd met een 2,5 m lange elektriciteitskabel. Ook kabels van 5, 10, 15 m zijn leverbaar.

 Geschikt voor Fluidra Connect



SPOT

LumiPlus Flexi

Maximale flexibiliteit met het nieuwe LumiPlus Flexi systeem van Astralpool

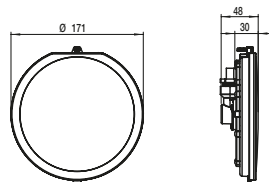

Lichtpunt LumiPlus Flexi

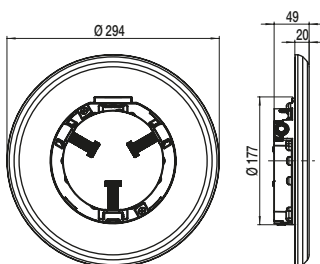

LumiPlus FlexiNiche

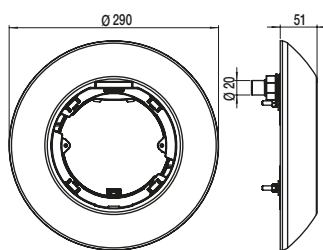

LumiPlus FlexiSlim

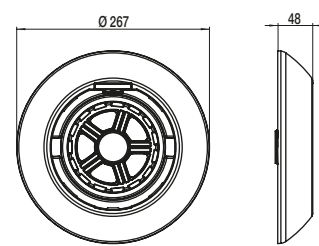

LumiPlus FlexiRapid

Instellingen LED LumiPlus Flexi



<https://www.astralpool.com/configurador-led-lumiplus-flexi/>

Bedieningssystemen

Het RGB-model is geschikt voor de bedieningen LumiPlus Eco, LumiPlus Wireless, LumiPlus LED APP en LumiPlus Modbus Fluidra Connect.

Hoe te installeren?

Scan de QR-code en volg de aanwijzingen.



LumiPlus FlexiNiche



LumiPlus FlexiSlim



LumiPlus FlexiRapid

Tips: Om een zwembad goed te verlichten, wordt aangeraden om voor elke 20 m² wateroppervlak één LumiPlus Flexi V1 te installeren of voor elke 25 m² één LumiPlus Flexi V2. De spots moeten altijd volledig onder water zijn.

Nodige elementen voor de installatie van een **ASTRALPOOL** LumiPlus Flexi; kies elementen naar gelang behoefte.

-Nieuw Zwembad - uitvoering FlexiNiche of FlexiRapid: 1+2+3 -Nieuw zwembad - uitvoering FlexiSlim: 1+3

Vervanging zonder verandering van niche: 1+3

1 LICHTPUNT		Code	Code
		V1	V2
	Lichtpunt LumiPlus Flexi Wit AC	71200	
	Lichtpunt LumiPlus Flexi Warm wit AC	71200WW	
	Lichtpunt LumiPlus Flexi Wit DC	71201	71202
	Lichtpunt LumiPlus Flexi Warm wit DC	71201WW	71202WW
	Lichtpunt LumiPlus Flexi RGB AC*	71203	71204
	Lichtpunt LumiPlus Flexi RGB Draadloos AC*	71205	
	Lichtpunt LumiPlus Flexi RGB Draadloos AC 1 PL + 1 Control Motion	71206	
	Lichtpunt LumiPlus Flexi RGB Draadloos AC 2 PL + 1 Control Motion	71207	
	Lichtpunt LumiPlus Flexi RGB DMX AC*		71208

De lichtpunten worden geleverd met een 2,5 m lange elektriciteitskabel. Kabels van 5m, 10m en 15m kunnen worden besteld.

* Kies de meest geschikte bediening (zie hoofdstuk over bedieningssystemen).

2 NICHE		Code
	NICHE Ø230	
	Niche voor betonnen zwembad	00349
	Niche voor geprefabriceerd zwembad met inzetstukken	00364
	Niche voor geprefabriceerd zwembad zonder inzetstukken	28887
	Niche voor panelenzwembad met inzetstukken	23671
	Niche voor panelenzwembad zonder inzetstukken	23670
	RAPID NOZZLE	
	Nozzle voor betonnen zwembad met schroefdraad 1 1/2" Buis Ø63 PN-6	35418
	Nozzle voor betonnen zwembad met schroefdraad 1 1/2" Buis Ø63 PN-10	35421
	Nozzle voor geprefabriceerd zwembad met liner, Nozzle met schroefdraad 1 1/2".	27084
	Nozzle voor geprefabriceerd polyester zwembad, Nozzle	38805

Beschikbaar voor andere soorten Niche Ø230 en ook voor Ø180 (zie catalogus).

3 SIERLIJST		Code
	NICHE Ø230 - Ø180	
	Wit	71209
	Beige	71209CL090
	Lichtgrijs	71209CL129
	Antraciet	71209CL144
	SLIM	
	Wit	71210
	Beige	71210CL090
	Lichtgrijs	71210CL129
	Antraciet	71210CL144
	RAPID	
	Wit	71211
	Beige	71211CL090
	Lichtgrijs	71211CL129
	Antraciet	71211CL144

SETS VAN WITTE SIERLIJST + WIT LICHTPUNT		Code	Code
		WIT AC	WIT DC
	Sets van witte sierlijst + wit lichtpunt Flexiniche	71212	71213
	Sets van witte sierlijst + wit lichtpunt Flexislim	71214	71215
	Sets van witte sierlijst + wit lichtpunt Flexirapid	71216	71217

SPOT

LumiPlus Design

Een perfecte afwerking





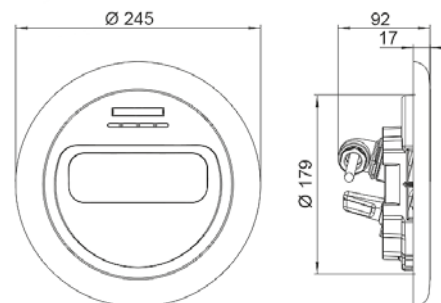

Verkrijgbaar in 2 afwerkingen, Pure White en RVS-Effect. Door het ontwerp valt deze verlichting perfect weg in de zwembadwand.

LumiPlus Design is 14° omlaag gericht voor een goede bodemverlichting en om lichtvervuiling naar boven te vermijden.

LumiPlus Design levert 40% meer lichtrendement (Lm/W) in vergelijking met de meest bekende LED-oplossingen op de markt.



	WIT 		RGB  		RGB-DMX 	
Sierlijst	Wit	RVS-effect	Wit	Inox-effect	Wit	Inox-effect
Code	59807	59805	59803	59801	59811	59809
Verbruik	45 W (50VA)		40W (55VA)		40 W (55VA)	
Lichtstroom	4.320 lm		2.544 lm		2.544 lm	

Beschikbare kleur: Warm wit

Tips: Om een zwembad goed te verlichten wordt aanbevolen om één spot van de LumiPlus Design familie te plaatsen voor elke 25 m² wateroppervlak. Spots zonder niche; kies om de spot af te bouwen de juiste niche. De spots moeten altijd volledig onder water zijn. De spot wordt geleverd zonder niche; alleen geschikt voor ø180mm-niche

Bedieningsystemen

Het RGB-model is geschikt voor de bedieningen LumiPlus Eco, LumiPlus LED APP, LumiPlus Modbus Fluidra Connect en LumiPlus TOP.

* Bestand tegen zoutwater

LAMP

LumiPlus PAR 56

De efficiënte oplossing om over te schakelen op LED in uw zwembad.



Voedingsbron meegeleverd bij de witte spots en lampen PAR 56 DC.



LumiPlus lampen bieden tot 3 keer meer lichtrendement met een hogere energie-efficiëntie dan andere lampen op de markt.

Het hogere lichtrendement en de betere optische prestaties leiden tot een optimale installatie.

De technologie van deze lampen zorgt voor een homogene verdeling van het licht over het zwembad. De witte LED-lampen zijn ideaal ter vervanging van de PAR56 300W halogeenlampen, met een besparing van meer dan 90% op het elektriciteitsverbruik, en met een levensduur van tot 100 keer langer dan de PAR56-halogeenlamp.

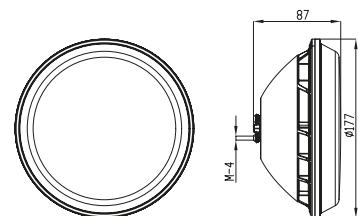

* Maten voor het DC model

	WIT DC		RGB	
	V1	V2	V1	V2
Uitvoering	V1	V2	V1	V2
Code	67515	67516	56001	43411
Verbruik	14W (14 VA)	32 W (32 VA)	22W (29 VA)	43W (54 VA)
Lichtstroom	1.485 lm	4.320 lm	1.100 lm	2.544 lm
Beschikbare kleuren	Warm wit			

Hoe vervangt u een lamp? Scan de QR-code en volg de aanwijzingen.



Bedieningssystemen

Het RGB-model is geschikt voor de bedieningen LumiPlus Eco, LumiPlus Wireless, LumiPlus LED APP, LumiPlus Modbus Fluidra Connect en LumiPlus TOP.

Tips: Om een zwembad goed te verlichten wordt aangeraden om voor elke 20 m² wateroppervlak één LumiPlus PAR56 V1 te installeren of voor elke 25 m² één LumiPlus PAR56 V2. Bij de lampen is geen kabel inbegrepen. De lampen moeten altijd volledig onder water zijn.

* Bestand tegen zoutwater

SPOT

LumiPlus PAR 56

De oplossing in RVS



Gamma spots met LED-lampen volledig uitgevoerd in roestvaststaal AISI-316. Geleverd met 2,5m kabel en PG16 kabeldoorviering met PG16 naar M25 converter.

Montage van de lampset op de niche met schroefbevestiging.

Voor de afbouw van de spot moet de niche apart worden aangeschaft.

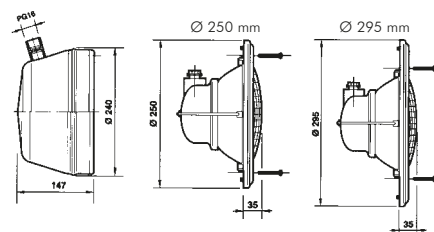

	WIT sierlijst Ø250 mm		RGB 	
Uitvoering	V1 	V2 	V1 	V2 
Code	71659	71661	54094	54092
Verbruik	14W (14 VA)	32W (32 VA)	27 W (37 VA)	48 W (64 VA)
Lichtstroom	1.485 lm	4.320 lm	1.100 lm	2.544 lm
Beschikbare kleuren	rood, groen, blauw, neutraal wit en warm wit			

Bedieningssystemen

Het RGB-model is geschikt voor de bedieningen LumiPlus Eco, LumiPlus Top, LumiPlus LED APP en LumiPlus Modbus.

* Ook verkrijgbaar met diameter 295mm.
Voor elk artikel moet de niche apart worden gekocht.

Tips: Om een zwembad goed te verlichten wordt aangeraden om voor elke 20 m² wateroppervlak één LumiPlus PAR56 V1 te installeren of voor elke 25 m² één LumiPlus PAR56 V2. Bij de lampen is geen kabel inbegrepen. De lampen moeten altijd volledig onder water zijn.

SPOT

LumiPlus Mini en Micro

Ideaal voor kleine ruimtes.



Familie van Mini- en Micro- LED-projectoren met superieure lichtintensiteit, topkwaliteit en hoge energie-efficiëntie.

Het ontwerp biedt een betere integratie in het zwembad en zeer eenvoudige installatie.

Geschikt voor installatie aan trappen, nozzles, niches en voor spa's.



Licht	MINI V3 - MINI V2				MICRO			
	WIT		RGB		WIT		RGB	
Sierlijst	Wit	RVS	Wit	RVS	Wit	RVS	Wit	RVS
Verbruik	4W (6VA)		4W (6VA)		6W (9VA)		4W (4VA)	
Lichtstroom	315 lm		186 lm		315 lm		186 lm	

Voor Mini V3 spots, sierlijst met RVS-effect

Voor Mini V2 en Micro spots is de sierlijst gemaakt van roestvast staal AISI 316

Bedieningsystemen

Het RGB-model is geschikt voor de bedieningen LumiPlus Eco, LumiPlus LED APP, LumiPlus Modbus Fluidra Connect en LumiPlus TOP.

* Bestand tegen zout water Raadpleeg de uitvoering.

LumiPlus Bedieningsystemen

SYSTEEM		CODES	BESCHRIJVING	SPOTS
LumiPlus RGB ECO		32458	<p>Het eenvoudigste en voordeligste kleurwisselsysteem.</p> <p>De LumiPlus ECo is een drukknopinrichting met 14 verschillende werkingen: 7 vaste kleuren en 7 verschillende kleurensequenties.</p> <p>Met elke korte druk op de knop verandert u van kleur of sequentie. Met een lange druk op de knop verandert de kleur naar wit.</p> <p>Het vermogen van de drukschakelaar moet afgestemd zijn op het stroomverbruik van het totaal aantal lampen in de installatie.</p> <p>Maximale belasting 700 VA. Hij moet worden aangesloten op de primaire uitgang van de transformator.</p>	Elke LumiPlus RGB-spot
LumiPlus WIRELESS	LumiPlus Control Motion 	59125	<p>De CONTROLE over de kleurwisselingen vanuit uw hand.</p> <p>De LumiPlus Control Motion afstandsbediening maakt het mogelijk om draadloze spots te bedienen voor direct aan- en uitschakelen en voor het wisselen van 12 kleuren en 8 sequenties en het regelen van de snelheid van de sequenties.</p> <p>Deze afstandsbediening is bovendien gevoelig voor beweging, waardoor kleuren en sequenties kunnen worden geactiveerd door middel van respectievelijk verticale en horizontale bewegingen.</p> <p>Hij is alleen geschikt voor spots van de serie LumiPlus Wireless. U kunt tegelijkertijd 2 draadloze spots bedienen.</p>	Spots PAR56 V1 RGB Wireless, S-Lim V1 RGB Wireless, Rapid V1 RGB Wireless, Rapid V1 RGB Wireless
LumiPlus Wireless Range Extender		64633	<p>Hiermee kan het signaal worden versterkt dat de LumiPlus Control Motion met het draadloos bedieningssysteem naar de spots stuurt.</p> <p>Ideaal voor installaties waar het door de bouwkundige kenmerken of de installatie van de spots moeilijk is om met het LumiPlus Control Motion signaal rechtstreeks contact te maken met de draadloze spots.</p>	
LumiPlus RGB TOP		27818 + 41988	<p>LumiPlus TOP-systeem voor de bediening op afstand van de lichtkleurverandering van uw zwembad.</p> <p>Systeem bestaande uit de Modulator 27818 en de afstandsbediening 41988, waarmee een groot aantal projectoren kan worden bediend. De modulator heeft een antenne met een bereik van 50 meter voor de ontvangst van het signaal van de afstandsbediening, die apart moet worden aangeschaft.</p> <p>Het LumiPlus TOP-systeem dient voor:</p> <ul style="list-style-type: none"> • Aan/uitschakelen van de spots. - Kleurkeuze: 12 vaste kleuren beschikbaar. - Sequentiekeuze: 8 sequenties beschikbaar. - Snelheidsinstelling van de sequenties: 8 snelheden beschikbaar voor elke sequentie. Afzonderlijk leverbaar. Er kunnen tot 10 LumiPlus modulators worden gesynchroniseerd. 	Elke LumiPlus RGB-spot
Bestaande installatie		59131	<p>Bedien uw zwembadverlichting vanaf uw smartphone.</p> <p>Toepassing voor de bediening van LumiPlus lampen of spots vanaf een smartphone of een tablet met Android of iOS systeem.</p> <p>Als uw zwembad een LumiPlus 27818 Modulator heeft, kunt u door eenvoudigweg de LumiPlus Wifi access point module naast uw Modulator te installeren, uw LumiPlus lampen en spots bedienen vanaf uw smartphone of tablet. De LumiPlus LED App moet altijd worden geïnstalleerd naast de LumiPlus Modulator. Hij biedt een schaal van 12 kleuren en 8 sequenties of kleurwisselingsprogramma's.</p>	Voor de bediening van elke LumiPlus RGB-spot
LumiPlus LED APP LumiPlus WIFI		59132	<p>De app is gratis en kan, afhankelijk van het besturingssysteem, rechtstreeks worden gedownload van een van de volgende adressen:</p> <p>Apple: www.lumiplusled-ios.astralpool.com Android: www.lumiplusled-android.astralpool.com</p> <p>Beschikbaar voor:</p> <p>   </p>	

	SYSTEEM		CODES	BESCHRIJVING	SPOTS
LumiPlus Modbus FLUIDRA CONNECT 	Bestaande installatie		57434	Bedien uw zwembadverlichting vanaf waar en wanneer u maar wilt Hiermee kan de LumiPlus Modulator worden bediend middels het Modbus-protocol. Geschikt voor het aan- en uitschakelen van de spots en het instellen van de kleuren en snelheden van de sequenties, en voor de tijdsinstelling voor het afschakelen van het systeem. Download de Fluidra Connect App om 365 dagen per jaar rechtstreekse informatie te hebben over de situatie van uw zwembad. Fluidra Connect betekent rust, comfort en entertainment. Naast het aansturen van de LumiPlus spots, kunt u met behulp van het ModBUS-protocol ook de filtering en behandeling van het zwembadwater regelen. Voor een goede installatie en bediening moet de LumiPlus Modbus altijd worden geïnstalleerd als aanvulling op de LumiPlus 27818 Modulator.	Geschikt voor de bediening van elke LumiPlus-spot
	Nieuwe installatie	 + 	57435		

LumiPlus RGB DMX	Modulator RGB DMX		41107	Systeem voor de uitvoering van lichtsceneringen voor fonteinen en grote wateroppervlakken. DMX Modulator LED Projector / 12VAC <ul style="list-style-type: none"> - DMX-ontvanger voor de projectoren van de series PAR56-, S-LIM- en Design - Interpreteert de commando's van de DMX-controller en bedient de spots. Werkt op 12VAC. 	Geschikt voor de bediening van elke LumiPlus-spot RGB-DMX
	Voedingsbron RGB DMX		52142	Product uitsluitend ontworpen voor gebruik met Mini LED-spots V2; V3 en Micro RGB DMX. De voedingsbron kan maximaal 9 spots aansturen; ontvangt van de commando's van de DMX-controller (Astral DMX 41329 of Astral DMX Pro 41330) van het systeem via de DMX-bus voor de bediening van de aangesloten lampen. De voedingsbron is ontworpen voor gebruik uitsluitend met het DMX protocol en met elementen die worden geregeld via 24V DC DMX van AstralPool.	
	Bediening DMX		41329	Systeem waarmee spots individueel of in groepen kunnen worden aangestuurd. Totale controle over de verlichting van fonteinen, vanaf de PC of via een autonome, programmeerbare eenheid. Het bestaat uit de Astral DMX module (USB-DMX interface) en intuïtieve software, en geeft de gebruiker volledige controle over één of meerdere spots. Er kan worden gekozen uit meer dan 16 miljoen kleuren. Het systeem is daarmee de ideale oplossing voor het creëren van ensceneringen van vrijwel onbeperkte duur, met spectaculaire resultaten. Voordelen van dit systeem:	
	DMX PRO-bediening		41330	<ul style="list-style-type: none"> • Zeer nauwkeurige (en gecoördineerde) aansturing van de armaturen (lichtkleur- en lichtsterkteregeling). • Ondersteuning van een groot aantal onafhankelijk of gecoördineerd werkende systemen. • Grote veelzijdigheid voor het ontwerpen van sequenties. • Het DMX AstralPool systeem vereist geen extra bedrading voor spots met PAR 56 lampen. 	



Fluidra Connect

Geïntegreerde oplossing voor de controle over alle parameters van uw zwembad vanaf waar dan ook.

FLUIDRA

Nadere informatie:
www.astralpool.com

FLUIDRA S.A
www.fluidra.com