



DESBACTERIZADORES POR RAYOS UV-C

UV HEALTH

Piscinas Privadas

MANUAL DE INSTALACIÓN, USO Y MANTENIMIENTO

- ***UV HEALTH 34000
(33495)***

Espanol

ED. 02-2005





Generalidades	PAG. 2
Montaje del colector	PAG. 3
Instrucciones para la instalacion y puesta en funcionamiento	PAG. 5
Esquema de instalacion recomendado	PAG. 6
Descripcion del quadro de mando	PAG. 7
Esquema electrico	PAG. 8
Diseno de conjunto del colector	PAG. 9
Ficha tecnica	PAG. 10
Anomalias posibles	PAG. 11
Condiciones de la garantia	PAG. 12
Declaracion de conformidad CE	PAG. 13

GENERALIDADES



Los **esterilizadores UV SERIE HEALTH** han sido diseñados expresamente para destruir las bacterias perjudiciales y los virus presentes en el agua.

Su funcionamiento se basa en un principio físico que garantiza su fiabilidad: la emisión de radiaciones ultravioletas.

La luz UV emitida por lámparas especiales de vapores de mercurio (rayos UV-C $\lambda = 254 \text{ nm}$) es altamente **desinfectante** ya que interactúa, a nivel molecular, con el ADN y el ARN.

El profundo desorden bioestructural inducido por dicha radiación interfiere en el desarrollo y la capacidad de reproducción de cualquier tipo de microorganismo volviéndolo inofensivo.

En general, es preferible instalar un prefiltro en el flujo ascendente del esterilizador UV; de este modo, se retienen las impurezas de cualquier naturaleza y consistencia.

Esta operación resulta indispensable si se desea obtener un elevado grado de **esterilización**; de hecho, si no se filtran y eliminan las partículas en suspensión del agua, se produce una disminución del rendimiento del esterilizador.

Si el agua a tratar contiene ácido sulfhídrico o más de 0,3 p.p.m. de hierro o sólidos filtrables, una vez haya pasado a través del **esterilizador**, dejará un sedimento restante en la funda de cuarzo que se deberá limpiar periódicamente (la frecuencia depende de la cantidad y de la calidad del agua en cuestión).

• **ADVERTENCIAS GENERALES:**

En virtud de la normativa europea EN 60204-1 (seguridad de equipos eléctricos de maquinaria industrial - normas generales), los equipos eléctricos de baja tensión (directivas 73/23/CEE y 93/68/CEE) se deben conectar a una toma de corriente dotada de puesta a tierra.

• **ADVERTENCIAS DE SEGURIDAD:**

La luz de las lámparas de rayos ultravioletas puede provocar quemaduras graves en la piel y los ojos no protegidos, por lo que se recomienda no conectar el equipo a la toma de corriente hasta haber fijado la lámpara UV en su alojamiento y haber instalado la cubierta de PVC.

MONTAJE DEL COLECTOR

- Desenroscar el fijador de la funda de nylon.

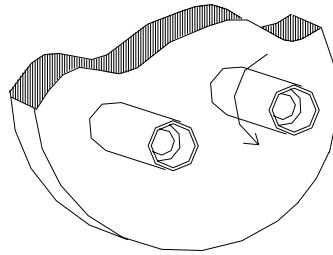

- Introducir la funda de cuarzo prestando atención para centrar el muelle guiado en el fondo del colector.

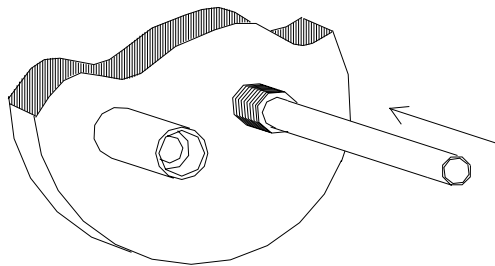

- Introducir la junta torica en la funda.

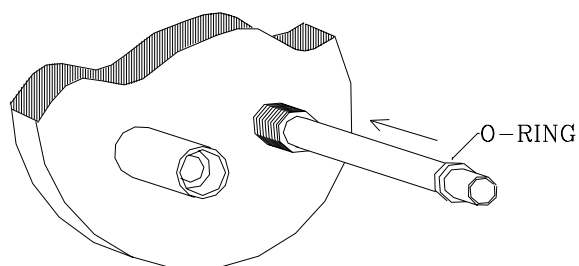

- Enroscar el fijador de la funda de nylon.

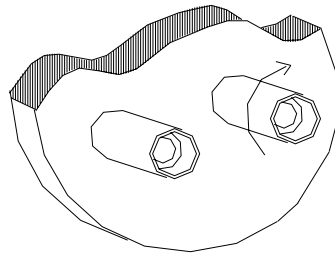

- Introducir el muelle de apoyo de la lampara de la funda de cuarzo.

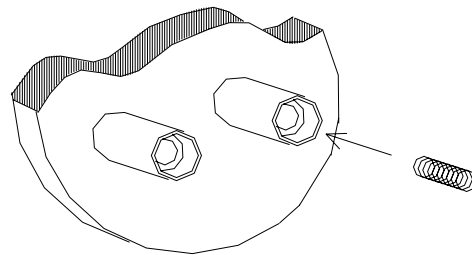

- Introducir la lampara UV-C en la funda.

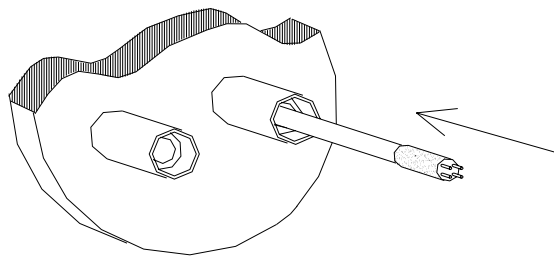

- Conectar el conector electrico de 4 clavijas.

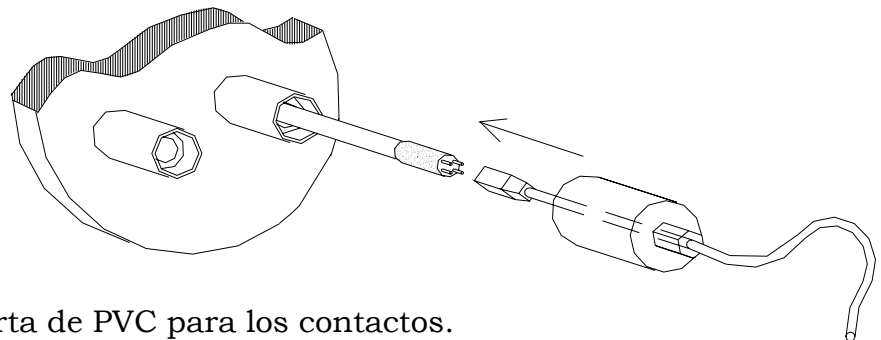

- Introducir la cubierta de PVC para los contactos.

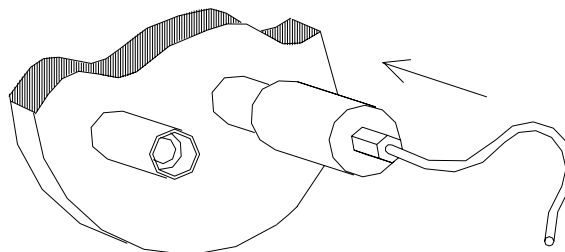



INSTRUCCIONES PARA LA INSTALACIÓN Y PUESTA EN FUNCIONAMIENTO

Premisas generales

La instalación de los equipos **germicidas** de la serie “Monolámpara” la debe llevar a cabo personal especializado, siguiendo escrupulosamente las instrucciones que presentamos a continuación. Además, es necesario tener en cuenta la información general relacionada con las conexiones hídricas y eléctricas.

Advertencia: compruebe que el cuadro esté desconectado de la red eléctrica y que el grifo del agua cruda esté cerrado.

- Conecte el caudal del agua cruda al empalme hidráulico pertinente.
- Abra el caudal de agua cruda y compruebe que no existan pérdidas de agua en ningún lugar de la instalación.
- Conecte la instalación a la red eléctrica.
- Compruebe que el agua **desinfectada** sale y que el panel del cuadro de control señala el correcto funcionamiento.

Advertencia: deje salir el agua **desinfectada** durante al menos 10 minutos antes de utilizarla, a fin de purgar las posibles impurezas presentes en la instalación.

NOTA: se recomienda instalar un filtro para agua directamente antes del **germicida** UV a fin de eliminar las partículas en suspensión que pueda haber en el agua a tratar, ya que podrían limitar la eficacia de la esterilización.

CONTROLES

La instalación de **desinfección** una vez realizada la conexión a la red hídrica y a la red eléctrica está lista para empezar a producir agua **desinfectada**. La instalación funciona de forma automática, las fichas electrónicas para la gestión de las señales de aviso del cuadro de control permiten la visualización (o la sonorización) del correcto funcionamiento o de anomalías detectadas durante el funcionamiento de la instalación.

MANTENIMIENTO

Las instalaciones de **desinfección** de la **SERIE HEALTH** han sido diseñadas y fabricadas por **CTX**. con criterios sencillos y funcionales que hacen prácticamente innecesarias las operaciones periódicas de mantenimiento. La única operación necesaria es la limpieza trimestral de la funda de cuarzo. Además, también es necesario sustituir las lámparas UV tras 9000 horas de funcionamiento.

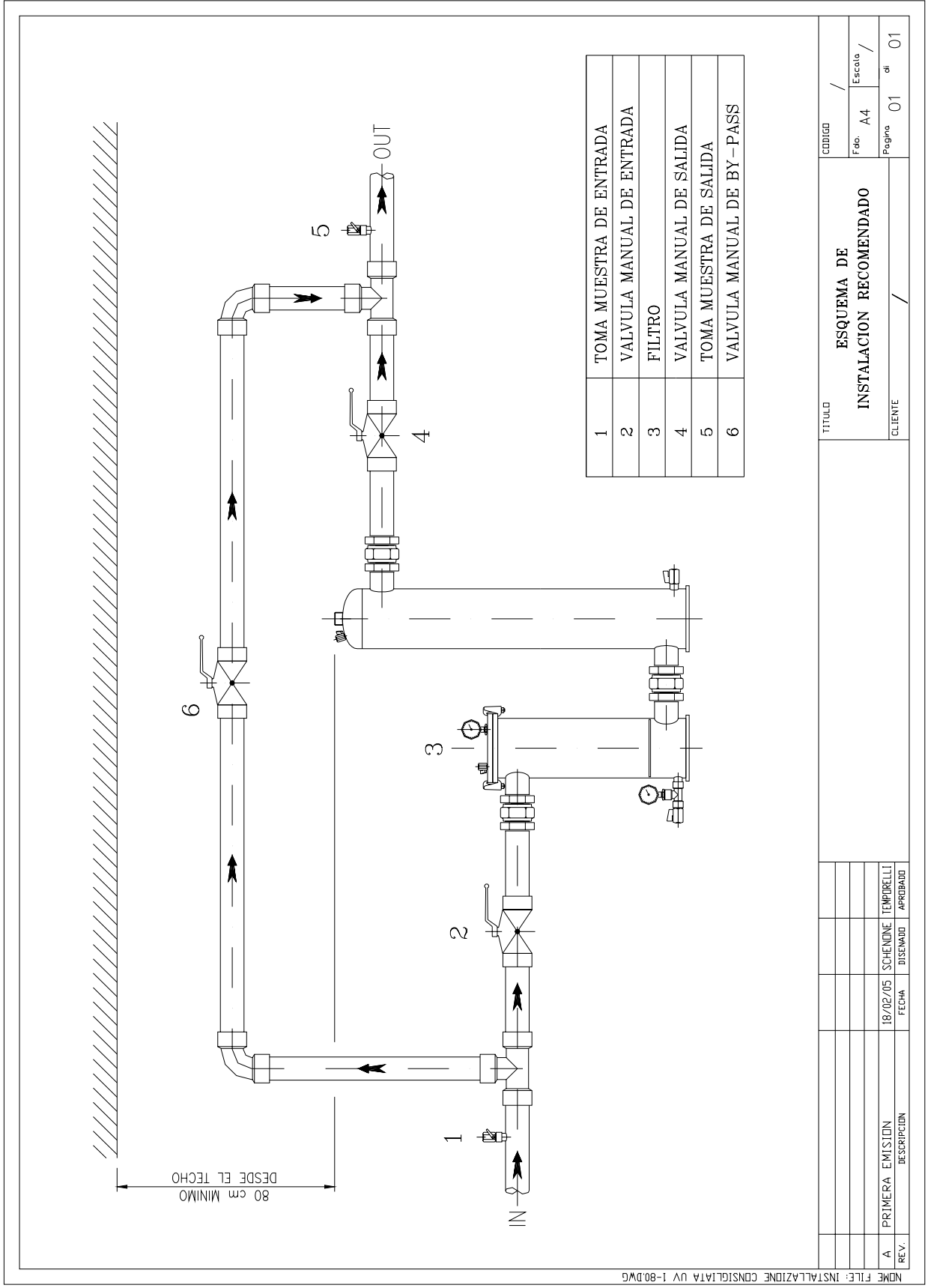

NDME FILE: INSTALAZIONE CONSIGLIATA UV 1-80.DWG

REV.	A	PRIMERA EMISION	FECHA	18/02/05	SCHEMONE	TEMPORELLI	APPROBADO
TITULO ESQUEMA DE INSTALACION RECOMENDADO							
CODIGO / Fdo. A4 Escala / Pagina 01 di 01							
CLIENTE /							



DESCRIPCION CUADRO DE MANDO

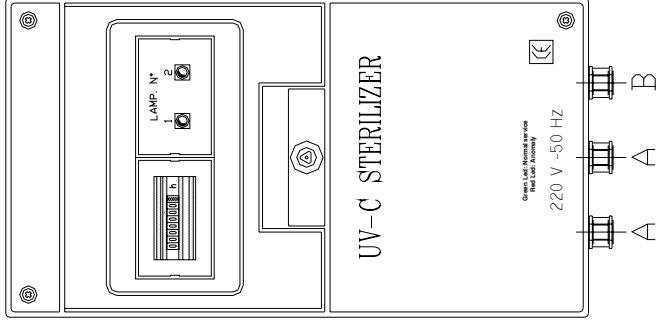

MODELOS UV SYSTEM 4 - 7 - 14 - 18

A EMPALME PG9 PARA PASO DEL CABLE DE ALIMENTACION DE LA LAMPARA

B EMPALME PG9 PARA PASO DEL CABLE DE ALIMENTACION DEL CUADRO

TIPOS DE CONTROL Y ALARMAS

CONTADOR DE FUNCIONAMIENTO

PILOTO BICOLOR: ROJO = ANOMALIA / VERDE = NORMALIDAD

FICHA DE CONEXION UV HEALTH 34000

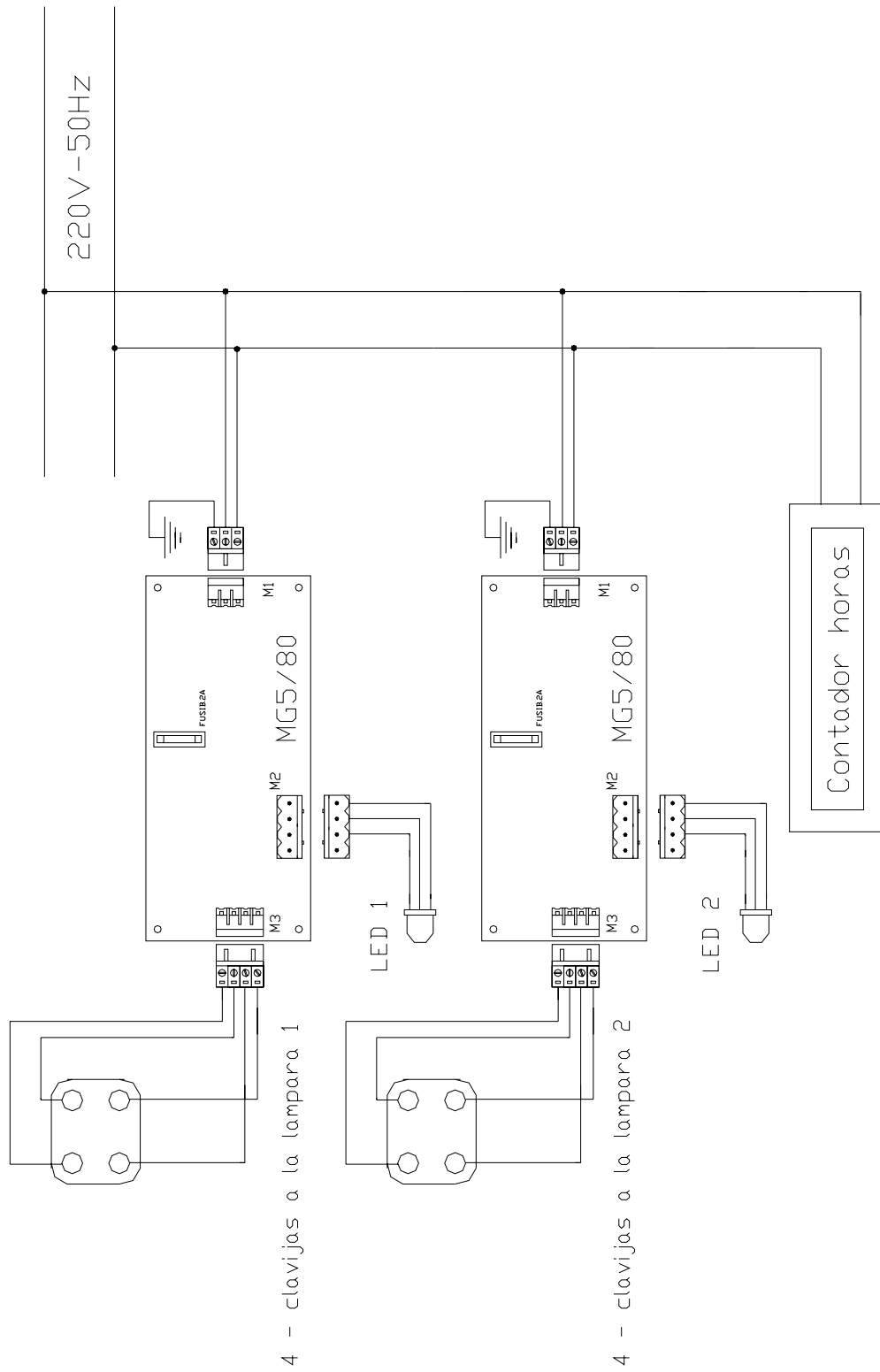

EDICION 02/05 - REV. A

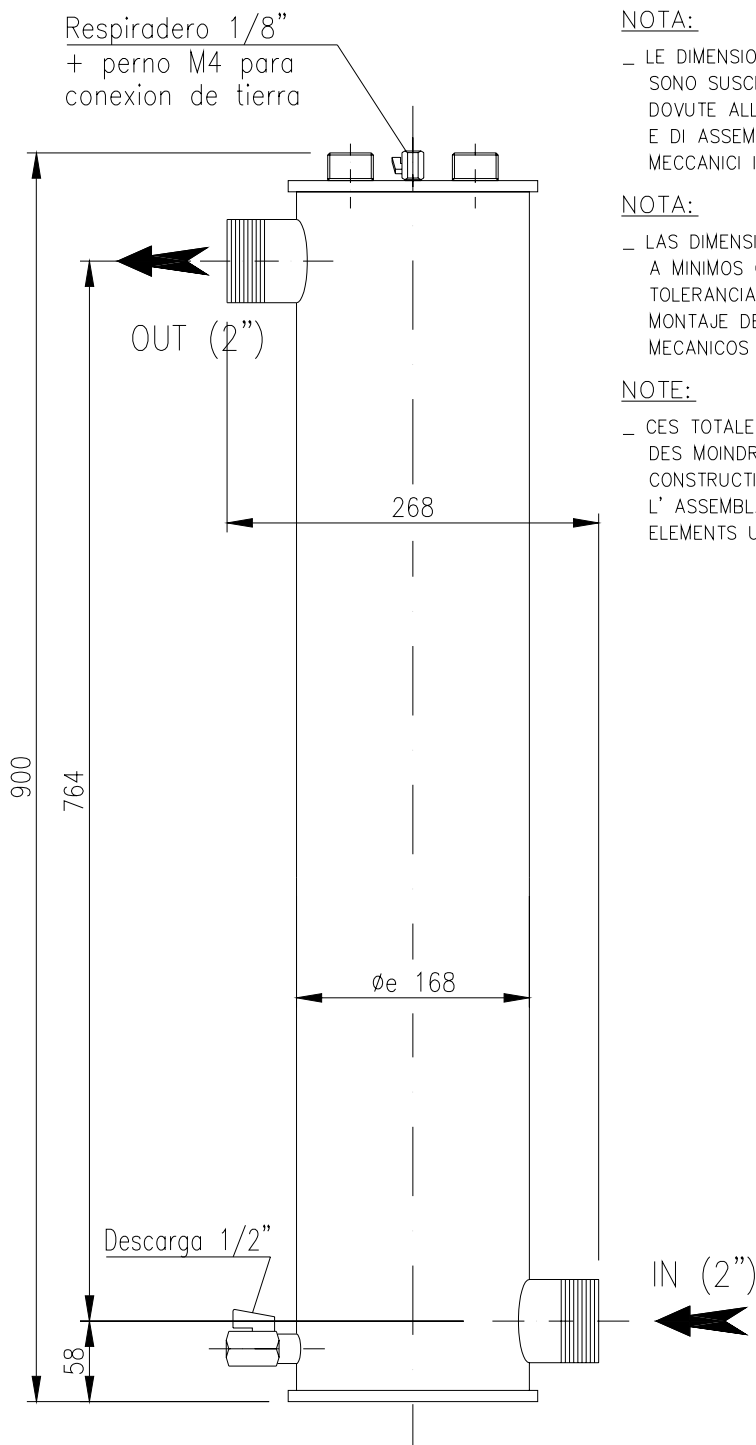

NOTA:

– LE DIMENSIONI DI INGOMBRO INDICATE SONO SUSCETTIBILI DI MINIME VARIAZIONI DOVUTE ALLE TOLLERANZE COSTRUTTIVE E DI ASSEMBLAGGIO DEI COMPONENTI MECCANICI IMPIEGATI

NOTA:

– LAS DIMENSIONES INDICADAS ESTAN SUJETAS A MINIMOS CAMBIOS DEBIDOS A LAS TOLERANCIAS DE FABRICACION Y DE MONTAJE DE LOS COMPONENTES MECANICOS EMPLEADOS.

NOTE:

– CES TOTALES DIMENSIONS PEUVENT SUBIR DES MOINDRES MODIFICATIONS POUR LES CONSTRUCTIVES TOLERANCES ET L' ASSEMBLAGE DES MECANIKES ELEMENTS UTILISES.

					CODIGO	TITULO			
A	PRIMERA EMISION	22/03/05	SCHENONE			UV HEALTH 34000			
REV.	DESCRIPCION	FECHA	DISENADO	APROBADO		Conjunto general			
						Disenado	OFICINA TECNICA	Pagina	01
						Fecha	22/03/05	Continua	/
						Escala	/	Total pags.	01



ESTERILIZADOR POR RAYOS UV-C

MODELOS UV HEALTH 34000 (33495)

Caudal máx.	Flow rate max	Débit max	35 m ³ /h
Empalmes IN-OUT	IN-OUT connections	Raccords IN-OUT	2" M
N.º lámparas UV-C	No. of UV-C lamps	Nombre de lampes UV-C	2
Duración lámparas (aprox.)	Life of lamps (around)	Durée des lampes (environ)	9.000 h
Dosis UV-C	UV-C Dose	Irradiation	> 25.000 µWs/cm ²
Alimentación eléctrica	Electrical alimentation	Alimentation électrique	220/240 V – 50/60 Hz
Consumo eléctrico	Electrical absorption	Absorption électrique	160 Wh
Presión de proyecto	Design Pressure	Pression de projet.	5 bar
Presión de prueba	Test Pressure	Pression d'essai	8 bar
COLECTOR	UV-CHAMBER	COLLECTEUR	
Material	Material	Matériel	AISI 304
Bajo petición	On request	Sur demande	AISI 316
Tipo vertical	Vertical kind	Type vertical	SÍ / YES / OUI
Descarga y respiradero	Drain and breather	Décharge et soupirail	1/2" – 1/8"
CUADRO ELÉCTRICO	ELECTRICAL PANEL	PANNEAU ELECTRIQUE	
Cable de alimentación	Feeding cable	Cable d'alimentation	120 cm
Cable de conexión	Connection cable	Cable de connexion	250 cm
Contador	Hour-meter	Compte-heures	SI / YES / OUI
Piloto bicolor	Bicolor red	Bicolor red	SI / YES / OUI
Grado de protección	Protection grade	Degrè de protection	IP 54

Dosificación calculada con transmitancia 99% a 1 cm , T = 20 °C, después de 9000 h
 CTX se reserva el derecho de modificar, por motivos de estética o funcionalidad, dimensiones o características técnicas de los componentes sin previo aviso.

Ed. 01/05

**COMPANY
 WITH QUALITY SYSTEM
 CERTIFIED BY DNV
 =ISO 9001/2000=**



ANOMALÍAS POSIBLES

ANOMALÍA	BA	CAUSAS POSIBLES	SOLUCIONES
NINGÚN SIGNO DE FUNCIONAMIENTO	X	<input type="checkbox"/> AUSENCIA DE RED <input type="checkbox"/> FUSIBLES QUEMADOS <input type="checkbox"/> CONECTOR DE ALIMENTACIÓN MAL INSTALADO	<input type="checkbox"/> COMPROBAR <input type="checkbox"/> SUSTITUIR <input type="checkbox"/> COMPROBAR
PILOTO ROJO ENCENDIDO	X	<input type="checkbox"/> LÁMPARA GASTADA <input type="checkbox"/> ENCENDEDOR DEFECTUOSO <input type="checkbox"/> OPERACIÓN DE SUSTITUCIÓN DE LÁMPARA INCORRECTA	<input type="checkbox"/> SUSTITUIR <input type="checkbox"/> SUSTITUIR <input type="checkbox"/> DESCONECTAR Y VOLVER A CONECTAR LA CORRIENTE PARA RESTABLECER LA FICHA DEL ENCENDEDOR



CONDICIONES DE LA GARANTÍA EX ART. 1490 C.C.

Los productos fabricados y suministrados por CTX. están garantizados, dentro de los límites de las especificaciones y requisitos técnicos o de las certificaciones o controles específicos convenidos, durante *24 meses a partir de la fecha de entrega*, con la condición de que se notifiquen los posibles defectos detectados, tal y como prevé el art. 1495 del Código Civil italiano.

No está prevista en ningún caso la sustitución integral del producto y S.I.T.A. declina cualquier responsabilidad por retrasos en la entrega del material al cliente, por reclamaciones de terceros contra el cliente, por pérdidas de bienes, costes (instalación, asistencia, mantenimiento, transporte, etc.) y daños derivados del defecto.

También se excluyen de la garantía los productos reparados o manipulados por terceros no autorizados, así como productos en los que se haya intervenido por defectos o comprobaciones.

Las reparaciones se suelen llevar a cabo en la sede de CTX. o en centros autorizados por el fabricante.

Quedan excluidas de la garantía:

- 1. Las roturas accidentales derivadas del transporte.*
- 2. Las roturas causadas por el uso de las instalaciones sin respetar las indicaciones del manual de uso y mantenimiento o por descuidos.*
- 3. Las roturas causadas por la conexión a una red eléctrica alimentada con tensión distinta a la prevista ($\pm 10\%$ del valor nominal, como dictan las normas CEI)*

NO MANIPULAR LA ETIQUETA ADHESIVA DE IDENTIFICACIÓN

La etiqueta adhesiva que indica el número de control de calidad (QC) debe estar íntegra y legible; este número permite entrar en el banco de datos de pruebas y registrar los valores obtenidos en el ensayo eléctrico de la instalación.

En caso de controversia, el Foro competente

Unidad distribuida por:



CTX SA

DECLARACIÓN DE CONFORMIDAD

Nosotros, firmantes de la presente, declaramos bajo nuestra exclusiva responsabilidad que la máquina:

ESTERILIZADOR UV

SERIE MONO-MULTILÁMPARA

MODELOS BA-BE-Plus TOP

CUMPLE

las disposiciones de las Directivas Comunitarias
73/23/CEE, 93/68/CEE, 89/336/CEE
y ha sido fabricada respetando las normativas CEI-EN 60204-1
(Seguridad de los equipos eléctricos de maquinaria industrial).

La validez de la marca CE está subordinada a la integridad de la máquina.
Cualquier modificación no autorizada comportará la invalidez de la marca CE a menos que el fabricante realice un análisis de los riesgos y emita una nueva Declaración CE de Conformidad.

Cualquier modificación no autorizada comportará la invalidez de la marca CE a menos que el fabricante realice un análisis de los riesgos y emita una nueva Declaración CE de Conformidad.