

Upute za postavljanje i uporabu - Hrvatski
Električni robot na bateriju
Prijevod originalnih uputa na francuskom jeziku

HR

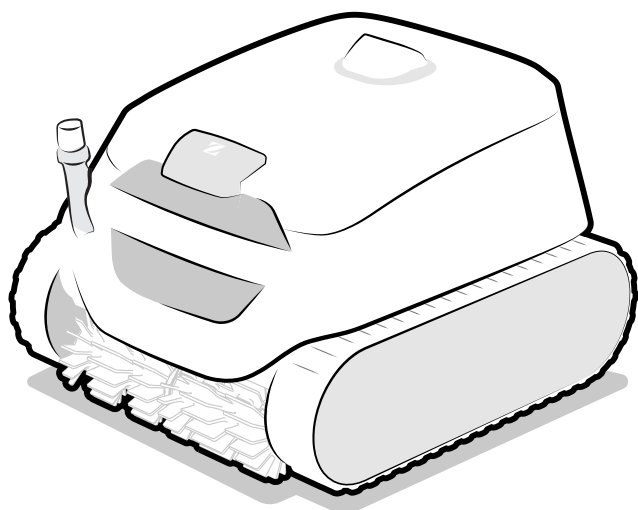

More documents on:
www.zodiac.com



CE EAC UK CA 

prema oznaci proizvoda

H0808000_A - 2023/11 - EB3104



UPOZORENJA

- Prije bilo kakvog zahvata na uređaju obavezno je upoznati se s ovim uputama za instalaciju i uporabu, kao i s knjižicom „Sigurnost i jamstvo” koje su isporučene s uređajem, jer postoji rizik od materijalne štete, teških, pa čak i po život opasnih ozljeda te poništavanja jamstva.
- Čuvati i prosljeđivati ove dokumente tijekom čitavog radnog vijeka uređaja u slučaju da zatrebaju.
- Zabranjeno je distribuirati ili modificirati ovaj dokument na bilo koji način bez odobrenja tvrtke Zodiac®.
- Tvrtka Zodiac® kontinuirano radi na unapređenju svojih proizvoda radi poboljšanja kvalitete i može izmijeniti informacije sadržane u tim dokumentima bez prethodne obavijesti.

OPĆA UPOZORENJA

- U slučaju nepoštivanja upozorenja može doći do oštećenja opreme za bazen, teških ozljeda ili smrti.
- Za radove na održavanju i popravku uređaja ovlaštena je samo jedna osoba kvalificirana u predmetnim tehničkim područjima (električna energija, hidraulika ili hlađenje). Kvalificirani tehničar koji radi na uređaju mora upotrebljavati/nositi osobnu zaštitnu opremu (kao što su zaštitne naočale, zaštitne rukavice itd.) kako bi smanjio rizik od ozljeda koje bi mogle nastati tijekom rada na uređaju.  
- Prije rada na uređaju, provjerite je li isključen iz napona i pod nadzorom.
- Uređaj je posebno namijenjen za bazene i masažne kade; ne smije se upotrebljavati u druge svrhe osim one za koju je namijenjen.
- Ovaj uređaj nije predviđen za korištenje od strane osoba (uključujući djecu) čije su fizičke, senzorne ili mentalne sposobnosti umanjene, ili osobe bez potrebnog iskustva ili znanja, osim ako su imale mogućnost, preko osobe odgovorne za njihovu sigurnost, biti pod nadzorom ili dobiti prethodne upute vezane uz uporabu uređaja. Djecu treba nadzirati kako bi se osiguralo da se ne igraju s uređajem.
- Ovaj uređaj mogu upotrebljavati djeca od 8 i više godina i osobe čije su fizičke, senzorne ili mentalne sposobnosti umanjene ili koje nemaju potrebno iskustvo ili znanje, ako su bila / bile pod odgovarajućim nadzorom ili ako su dobila / dobile prethodne upute vezane uz sigurnu uporabu uređaja i upozorena / upozorene su o rizicima kojima se izlažu. Djeca i kućni ljubimci ne smiju se igrati s ovim uređajem. Ovaj uređaj nije igračka. Korisničko čišćenje i održavanje ne smiju obavljati djeca bez nadzora.
- Punjenje uređaja mora biti sukladno standardu IEC / HD 60364-7-702 i nacionalnim propisima koji se odnose na bazene. Ukoliko niste sigurni, obratite se svojem distributeru.
- Ugradnja uređaja mora biti izvedena u skladu s uputama proizvođača te važećim lokalnim i nacionalnim normama. Instalater je odgovoran za ugradnju uređaja i primjenu nacionalnih propisa u području ugradnje. Proizvođač ni u kojem slučaju nije odgovoran za bilo kakvo nepridržavanje važećih lokalnih standarda primjenjivih na ugradnju.
- Za sve druge zahvate osim jednostavnog korisničkog održavanja opisanog u ovom priručniku, proizvod mora servisirati kvalificirani stručnjak.
- Ako uređaj ne radi ispravno, ne pokušavajte popraviti uređaj samostalno već se obratite kvalificiranom tehničaru. Proizvođač uređaja ne smatra se odgovornim za štetu nastalu zbog uporabe rezervnih dijelova ili pribora koji nisu odobreni.
- Provjerite uvjete jamstva za pojediniosti o vrijednostima balansa vode koje su dopuštene za rad uređaja.
- Svaka deaktivacija, uklanjanje ili zaobilaženje neke od sigurnosnih značajki ugrađenih u uređaj, kao i uporaba zamjenskih dijelova dobivenih od neovlaštenog proizvođača treće strane, automatski poništavaju jamstvo.
- Nije dopušteno prskanje insekticida ili drugih kemijskih proizvoda (zapaljivih

i nezapaljivih) na uređaj; to može oštetiti kućište i uzrokovati požar.

- Tijekom rada uređaja ne smije se dodirivati ventilator ili dijelove koji se kreću ili uvlačiti predmete ili prste blizu pokretnih dijelova. Pokretni dijelovi mogu uzrokovati ozbiljne ozljede i ozljede sa smrtnim posljedicama.
- Ne uključujte robot i ne ostavljajte ga vani na niskim temperaturama na kojima može doći do smrzavanja.

UPOZORENJA ZA ELEKTRIČNE UREĐAJE

- Električno napajanje stanice za punjenje uređaja mora biti zaštićeno posebnom strujnom zaštitnom sklopkom od 30 mA u skladu s važećim propisima u zemlji u kojoj je uređaj instaliran. Ako nije moguće provjerite je li strujni krug zaštićen posebnom strujnom zaštitnom sklopkom, obratite se kvalificiranom tehničaru.
- Ne koristite produžni kabel za spajanje stanice za punjenje; spojite stanicu za punjenje izravno na odgovarajući strujni krug napajanja.
- Prije svakog korištenja provjeriti sljedeće:
 - Odgovara li potrebni ulazni napon naveden na natpisnoj pločici stanice za punjenje mrežnom naponu napajanja;
 - Mrežno napajanje je kompatibilno s potrebama za električnom energijom uređaja i pravilno je uzemljeno.
- U slučaju nenormalnog funkcioniranja ili širenja neugodnog mirisa iz uređaja, bez odlaganja zaustaviti uređaj, skinuti ga s njegove stanice za punjenje i u slučaju potrebe obratiti se stručnjaku.
- Prije bilo kakvog zahvata na održavanju ili servisiranju uređaja, provjerite je li stavljen van napona, je li potpuno odspojen iz svoje stanice za punjenje i je li sva ostala oprema ili pribor priključen na uređaj također odspojen iz strujnog kruga napajanja.
- Ako je kabel za napajanje oštećen, smije ga zamijeniti samo proizvođač, ovlašteni predstavnik ili servis.
- Prije spajanja uređaja na stanicu za punjenje, provjerite je li priključni blok ili utičnica na koju će uređaj biti spojen u ispravnom stanju i da nije oštećena ili zahrđala.
- U olujnom vremenu odspojite uređaj od električnog napajanja da ne dođe do njegova oštećenja udarom munje.
- Uređaj sadrži magnete i dijelove koji emitiraju elektromagnetska polja. Magneti i elektromagnetska polja mogu interferirati sa srčanim elektrostimulatorima, defibrilatorima i drugim medicinskim uređajima. Robot je potrebno držati na sigurnoj udaljenosti od medicinskog uređaja. Obratite se liječniku ili proizvođaču medicinskog uređaja za specifične informacije. Ako robot interferira sa srčanim elektrostimulatorom, defibrilatorom ili bilo kojim drugim medicinskim uređajem, držite ih na dovoljnoj udaljenosti od robota kako ovaj tijekom uporabe ne bi ometao njihovo funkcioniranje.

UPOZORENJA ZA ELEKTRIČNE UREĐAJE NA BATERIJU

- Ne koristite baterijski blok, čistač ili stanicu za punjenje koji su oštećeni ili modificirani. Oštećene ili modificirane baterije mogu imati nepredvidivo funkcioniranje koje može dovesti do požara, eksplozije ili opasnosti od ozljede.
- Nemojte rukovati čistačem i stanicom za punjenje tijekom punjenja ako ste mokri ili ne nosite cipele.
- Ne pokušavajte čistiti lopatice kada je čistač uronjen u vodu ili postavljen na mokru površinu, jer se tako možete ozbiljno ozlijediti.
- Punite samo sa stanicom za punjenje koju je naveo proizvođač. Uporaba stanice za punjenje koja je predviđena za drugi tip baterije može izazvati požar.
- Nemojte stanicu za punjenje ili čistač izlagati vatri ili previsokim temperaturama. Izlaganje vatri ili temperaturi iznad 65°C može izazvati eksploziju.
- Uređaj treba puniti na temperaturi između 5 i 35°C.
- Slijedite sve upute za punjenje i nemojte puniti uređaj na bateriju izvan temperaturnog raspona preciziranog u uputama za uporabu. Neispravno punjenje ili punjenje na temperaturi izvan navedenog raspona može oštetiti bateriju i povećati rizik od požara.
- Stanica za punjenje može se koristiti u zatvorenom suhom i dobro prozračenom

prostoru, ili vani, u suhom prostoru zaštićenom od svjetlosti, izvan dohvata djece, daleko od izvora topline i kemijskih proizvoda za bazen.

- Nikada ne pokušavajte otvoriti stanicu za punjenje.
- Nemojte dodirivati pločice za punjenje u stanici za punjenje ili čistaču nakon punjenja, jer temperatura ovih dijelova može biti visoka.
- Baterija koja je instalirana je punjiva baterija Li-ion. Nikada ju ne pokušavajte demontirati ili zamijeniti. Baterija može uzrokovati kratki spoj i ozbiljne opekline. Pazite da ne dođe do bilo kakvog kontakta između žica ili metalnih elemenata koji može uzrokovati iskrenje i kratki spoj baterije. U slučaju curenja baterije, izbjegavajte kontakt s tekućinama koje cure i obratite se stručnjaku radi zamjene baterije. Nosite zaštitne naočale, rukavice i odjeću kada čistač odlažete na otpad. U slučaju kontakta tekućine s kožom i odjećom, dobro ih operite vodom i sapunom. U slučaju kontakta tekućine s očima, ne trljajte oči, već ih najmanje 15 minuta ispirajte tekućom vodom, bez trljanja. Zatražite liječničku pomoć što je prije moguće.
- Baterija i robot moraju se odložiti na otpad u skladu s važećim lokalnim propisima. Baterija se mora odložiti na otpad na održiv i ekološki prihvatljiv način, u za to predviđene spremnike ili centre za prikupljanje otpada, u skladu s važećim lokalnim zakonodavstvom. Kontaktirajte lokalne vlasti za više informacija.

POSEBNE NAPOMENE ZA „Robote za čišćenje bazena“

- Robot je dizajniran da pravilno radi u bazenskoj vodi temperature između 10°C i 35 °C.
- Kako ne bi došlo do ozljede ili oštećenja robota za čišćenje, robot ne smije raditi izvan vode.
- Da bi se izbjegao bilo kakav rizik od ozljede, kupanje je zabranjeno dok je robot u bazenu.
- Ne koristiti robot dok se provodi šok kloriranje bazena.
- Ne ostavljati robot bez nadzora duže vrijeme.
- Ako je robot namijenjen za uporabu u bazenu sa slanom vodom, provjerite jesu li sve soli otopljene prije nego što ga uronite u vodu.

UPOZORENJE ZA UPORABU ROBOTA U BAZENU S LINER OBLOGOM

- Prije instaliranja novog robota za čišćenje, pažljivo pregledajte oblogu bazena. Ako je liner mjestimično pohaban ili oštećen, ako se pojavi šljunak, nabori, korijeni ili korozija, ne instalirati robot prije nego što kvalificirani stručnjak popravi ili zamijeni liner. Proizvođač ne može biti odgovoran za štetu nastalu na oblozi.
- Površina nekih liner obloga s uzorcima može se brzo pohabati: uzorci i/ili njihove boje mogu se oštetiti, izbljedjeti ili nestati u dodiru s nekim predmetima (četke za čišćenje, igračke, oprema za plivanje, raspršivači za klor, robot). Habanje liner obloga i izbljeđivanje uzoraka nisu odgovornost proizvođača robota za čišćenje bazena i nisu obuhvaćeni ograničenim jamstvom.

UPOZORENJE ZA UPORABU ROBOTA U BAZENU OD NEHRĐAJUĆEG ČELIKA

- Površina nekih bazena od nehrđajućeg čelika može biti vrlo krhka. Površina takvih bazena može se oštetiti prirodnim trenjem krhotina o oblogu, uzrokovanim primjerice kotačima, gusjenicama ili četkama robota, uključujući robote za električne bazene. Habanje ili ogrebotine na bazenima od nehrđajućeg čelika nisu odgovornost proizvođača robota za čišćenje bazena i nisu obuhvaćeni ograničenim jamstvom.

UPOZORENJE U VEZI S KORIŠTENJEM DALJINSKOG UPRAVLJAČA

- Nikada ne usmjeravajte svjetlo daljinskog upravljača prema očima neke osobe ili životinje.



Recikliranje

Ovaj simbol koji zahtijeva europska direktiva o otpadnoj električnoj i elektroničkoj opremi (OEEO) 2012/19/UE znači da se vaš uređaj ne smije bacati u kućni otpad. Zasebno se prikuplja u svrhu ponovne upotrebe, recikliranja ili oporabe. Ako sadrži tvari koje su potencijalno opasne za okoliš, one će se eliminirati ili neutralizirati. Informacije o recikliranju zatražite od svojeg distributera.

SADRŽAJ



1. Informacije prije uporabe

5

1.1. Opis

1.2. Tehničke karakteristike i dijelovi

6

1.3. Načelo rada

7

1.4. Priprema bazena

7



2. Opća uporaba

8

2.1. Montaža stanice za punjenje

8

2.2. Instaliranje stanice i punjenje robota

9

2.3. Opis korisničkog sučelja

10

2.4. Opis indikatorskih lampica

11

2.5. Pokretanje ciklusa čišćenja

12

2.6. Korištenje daljinskog upravljača

14

2.7. Vađenje robota iz vode

15

2.8. Spremanje robota

17



3. Korištenje aplikacije iAquaLink™

18

3.1. Prva konfiguracija robota

18

3.2. Funkcije koje su dostupne u aplikaciji iAquaLink™

19



4. Održavanje

20

4.1. Čišćenje robota i stanice za punjenje

20

4.2. Čišćenje filtra

20

4.3. Čišćenje četki i prstena

21

4.4. Čišćenje brtve poklopca

21

4.5. Čišćenje propelera

22

4.6. Zamjena četki

23

4.7. Zamjena baterije

24

4.8. Održavanje tijekom zime

24



5. Rješavanje problema

25

5.1. Problemi u funkcioniranju robota

25

5.2. Problemi u funkcioniranju stanice za punjenje

27

5.3. Upozorenja za korisnike

28

5.4. Dijagnostička pomoć za povezivanje na aplikaciju iAquaLink™

30



Savjet: kako biste olakšali komunikaciju sa svojim distributerom

Zabilježite kontakt podatke svog distributera, kako biste ih mogli lakše pronaći, i popunite informacije „proizvod“ na poledini uputa jer će distributer zahtijevati da mu ih dostavite.



1. Informacije prije uporabe

1.1. Opis

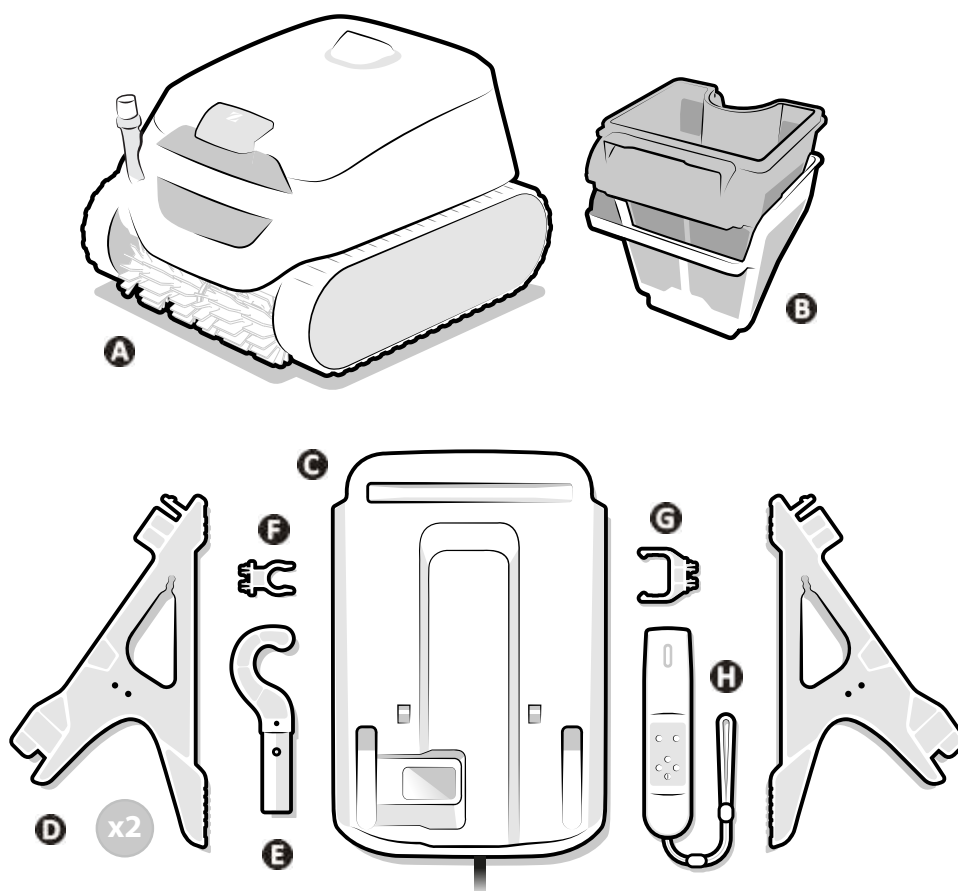

HR

A	Robot
B	Dupla filtracija (150 / 60 μ)
C	Stanica za punjenje (treba montirati)
D	Postolje (x2)
E	Kuka*
F	Fiksacija za kuku
G	Držač za daljinski upravljač
H	Daljinski upravljač

* Pričvrstiti na bazenski štap (standardni, nije isporučen): potreban za izvlačenje robota iz vode.

1.2. Tehničke karakteristike i dijelovi

1.2.1. Tehničke karakteristike:

Napon napajanja stanice za punjenje		110 - 240 VAC, 50/60Hz, Klasa II*
Nominalni napon robota		25,4 VDC
Napon punjenja		29,4 VDC
Maksimalna snaga punjača		58 W
Kapacitet baterije		10 Ah
Nominalna snaga robota		130 W
Kapacitet filtra		4 L
Dimenzije robota (D x Š x V)		41 x 42 x 28 cm
Dimenzije ambalaže (D x Š x V)		56 x 56 x 38 cm
Težina robota		9,5kg
Težina s ambalažom		15,5kg
Usisna širina		230 mm
Maksimalna dubina rada		4 m
Oznaka IP zaštite	Stanica za punjenje	IPX5
	Robot	IPX8
Frekvencijski opsezi		2,412GHz - 2,484GHz
Snaga radiofrekvencijske emisije		20,5 dBm

* Klasa II: uređaj koji ima duplu izolaciju ili pojačanu izolaciju koja ne zahtijeva uzemljenje.

1.2.2. Dijelovi

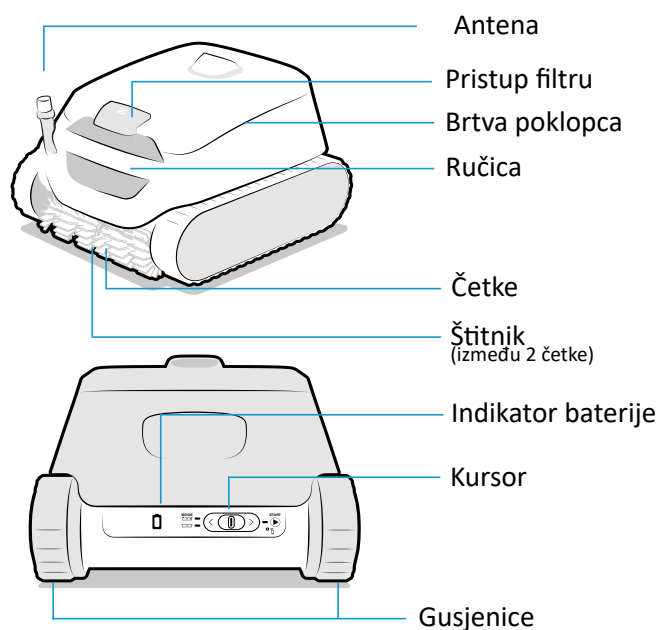

1.3. Načelo rada

Robot je neovisan od sustava za filtraciju i može, kad je napunjen, funkcionirati na autonoman način. Optimalno se kreće kako bi očistio područja bazena za koja je dizajniran (dno, stijenke, vodena linija ili samo dno). Nečistoće se usisavaju i skupljaju u filtru robota.

Robot se može upotrebljavati:

- Odabirom načina rada i pokretanjem ciklusa pomoću kursora na stražnjoj strani robota ili
- Korištenjem daljinskog upravljača za pokretanje ili zaustavljanje ciklusa (vidjeti "2.6. Korištenje daljinskog upravljača")
- Zahvaljujući pametnom telefonu ili tabletu kompatibilnom s aplikacijom iAquaLink™ (vidjeti „3. Korištenje aplikacije iAquaLink™“).

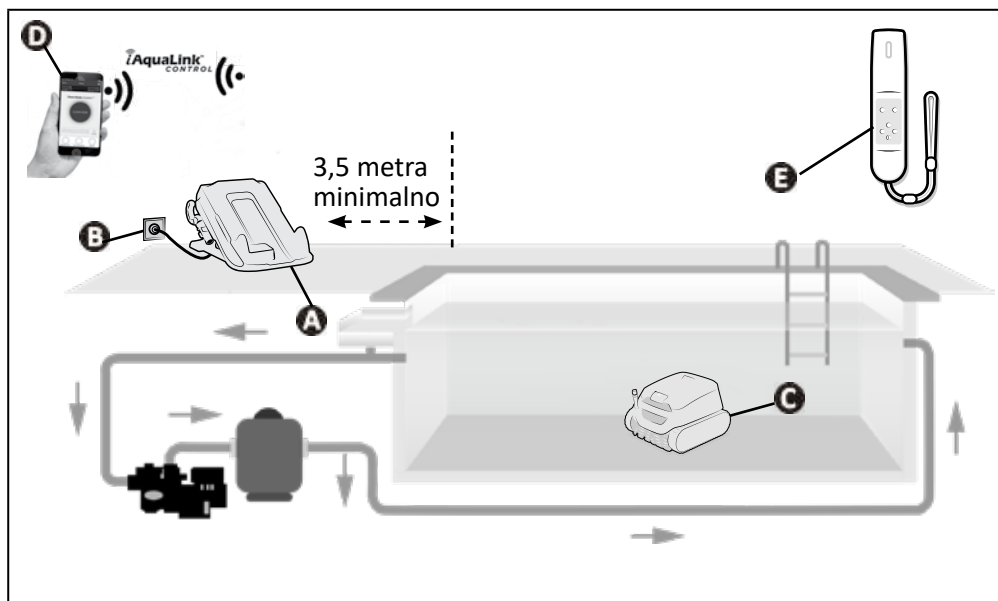

- A**: Stanica za punjenje
- B**: Utičnica
- C**: Robot
- D**: Kontrola na daljinu „iAquaLink™“
- E**: Daljinski upravljač

1.4. Priprema bazena



- Proizvod je namijenjen za uporabu u trajnim bazenima. Nemojte ga koristiti u sklopivim bazenima. Trajno postavljani bazen je bazen izgrađen u ili na tlu i ne može ga se lako rastaviti i složiti.

- Uređaj smije raditi u bazenskoj vodi sljedeće kvalitete:

Temperatura vode	Između 10°C i 35°C
pH	Između 6,8 i 7,6
Slobodni klor	< 3 mg/l

- Kada je bazen jako prljav, posebno kod stavljanja u pogon robota, krupnu nečistoću izvadite s pomoću mrežice za čišćenje s palicom kako bi se optimizirale performanse uređaja.
- Izvadite termometre, igračke i druge predmete koji bi mogli oštetiti uređaj.



2. Opća uporaba

2.1. Montaža stanice za punjenje

Montirati stanicu za punjenje prije njezine uporabe:

- Provući vrh nožice (označen plavim krugom) kroz otvor na prednjem dijelu stanice za punjenje (označen također plavim krugom) (1).
- Umetnuti do kraja nožicu ispod stanice (donji dio nožice (2) mora kliknuti na mjesto).
- Postaviti fiksaciju za kuku s bočne strane stanice za punjenje (s desne ili lijeve strane ovisno o željenoj poziciji) (3).
- Postaviti držač za daljinski upravljač s druge strane stanice za punjenje (4).
- Odmotati kabel kako bi se provukao sa stražnje strane stanice ili s bočne strane, ovisno o željenoj instalaciji (mjesto za držanje kabela nalazi se unutar svake nožice).

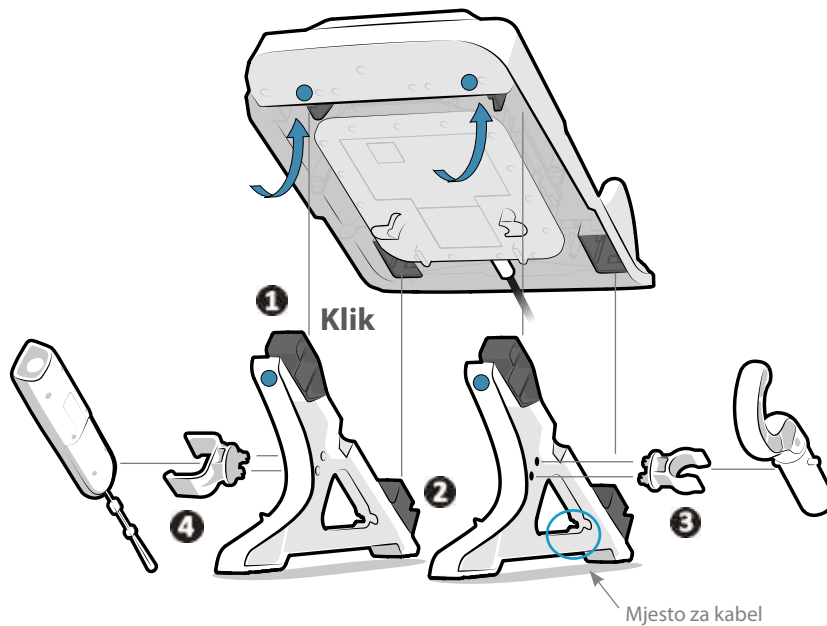

2.2. Instaliranje stanice i punjenje robota



- Stanica ne smije biti uronjena u vodu ili neku drugu tekućinu. Ona se ne smije instalirati na mjestu koje može biti poplavljeno.
- Nemojte izlagati stanicu za punjenje izravnoj sunčevoj svjetlosti.

- Postaviti stanicu za punjenje:
 - u blizini utičnice koja je lako dostupna (zaklonjena od kiše i od prskanja),
 - u hladu. Ne izlagati robot i stanicu za punjenje izravnoj sunčevoj svjetlosti dok se robot puni.
 - na udaljenost veću od 3,5 metra od ruba bazena.

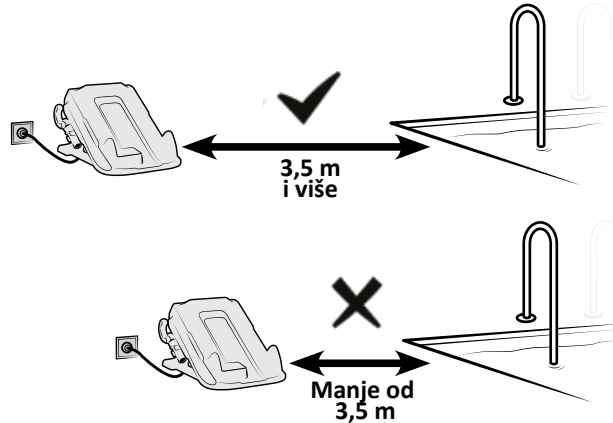



HR

- Uključiti napajanje stanice za punjenje.
- Postaviti robot na stanicu za punjenje tako da stražnji dio robota (strana kursora) dođe u kontakt s urezima koji se nalaze na stražnjoj strani stanice za punjenje. Kada je robot pravilno postavljen, uključuje se **zvučni signal** i indikatorna lampica  lagano treperi (narančasto).

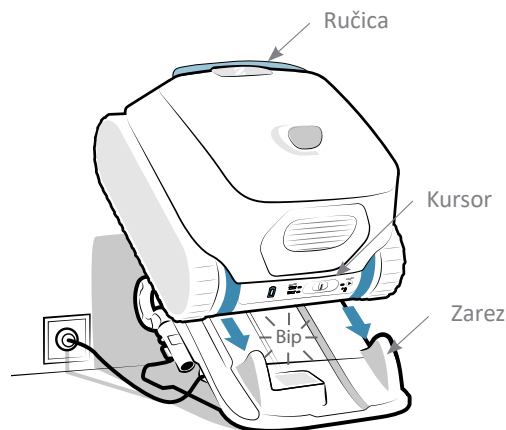

- Temperatura punjenja: 5°C - 35°C.
- Provjerite jesu li pločice za punjenje stanice za punjenje i robota čiste i suhe prije punjenja.
- Nemojte dirati pločice za punjenje koje se nalaze na stanici za punjenje ili na robotu neposredno nakon punjenja robota.



- Prilikom prve uporabe, potpuno napunite robot: indikatorna lampica  neprekidno svijetli (zeleno). **Punjenje se automatski zaustavlja čim se robot potpuno napuni. Stoga nije potrebno odspojiti stanicu ili skinuti robot.**







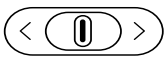

- Kada su sva svjetla ugašena, robot je u stanju pripravnosti. Povucite kursor ulijevo ili udesno da biste pokrenuli robot. Ako to ne uspije, vratite robot na stanicu za punjenje (robot prelazi u stanje hibernacije nakon 8 dana neaktivnosti).
- Ako indikatorna lampica  ne treperi kada se robot prvi put puni: vidjeti „5.1. Problemi u funkcioniranju robota“.
- Kako biste iskoristili prednosti konektivnosti (ažuriranje softvera, status baterije, informacije o ciklusima, vidjeti „3.2. Funkcije koje su dostupne u aplikaciji iAqualink™“), postavite stanicu za punjenje na mjesto s kojeg je dostupna Wi-Fi mreža.

2.3. Opis korisničkog sučelja

Zahvaljujući sučelju koje se nalazi na stražnjoj strani uređaja, moguće je odabrati način čišćenja i pokrenuti ciklus čišćenja te dobiti informacije koje se odnose na status robota, na bateriju ili na konektivnost (povezivost).

Dodatne funkcije i povratne informacije također su dostupne iz aplikacije, vidjeti „3. Korištenje aplikacije iAquaLink™” i od daljinskog upravljača (vidjeti "2.6. Korištenje daljinskog upravljača").





Funkcija	
Tipke	
	Kursor (odabir načina rada, pokretanje ciklusa, vidjeti „2.5. Pokretanje ciklusa čišćenja”)
Svjetla	
	Status baterije
	Način rada "Dno + stjenke + vodena linija" aktiviran
	Način rada "Dno" aktiviran
	Status robota
	Stanje Wi-Fi veze









- Kada su sva svjetla ugašena, robot je u stanju pripravnosti. Povucite kursor ulijevo ili udesno da biste pokrenuli robot. Ako to ne uspije, vratite robot na stanicu za punjenje (robot prelazi u stanje hibernacije nakon 8 dana neaktivnosti).

2.4. Opis indikatorskih lampica





2.4.1. Indikatorska lampica statusa robota

	 → Treptuća indikator	 → Indikator koji neprekidno svijetli
 Plavi	Spreman za uranjanje	
 Plavi	Ciklus u tijeku	
 Crveni	Greška Robot, vidjeti „5.3.1. Greška Robot”	

2.4.2. Indikator punjenja

	 → Treptuća indikator	 → Indikator koji neprekidno svijetli
 Zeleni	Napunjen. Spremno za uporabu, punjenje završeno	
 Zeleni	Puni se (<5h). Spremno za pokretanje punog ciklusa	
 Narančasti	Djelomično napunjen: može se koristiti (ciklus će biti kraći)	
 Narančasti	<ul style="list-style-type: none">Ako je robot postavljen na svoju stanicu za punjenje: Punjenje je u tijekuAko je robot izvan svoje stanice za punjenje: Mora se ponovno napuniti i ne može se koristiti	
 Crveni	Greška Baterija, vidjeti „5.3.2. Greška Baterija”	



2.4.3. Indikator konektivnosti

	 → Treptuća indikator	 → Indikator koji neprekidno svijetli
Ugašen	Nije spojen na Wi-Fi mrežu	
 Plavi	Spajanje je u tijeku	
 Plavi	Spojen na Wi-Fi mrežu	

2.4.4. Indikator statusa stanice za punjenje

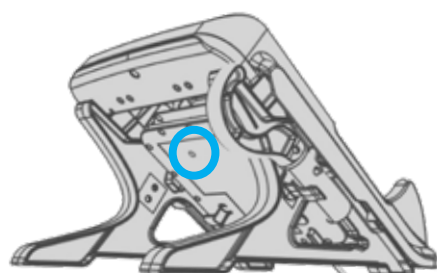
Ispod stanice za punjenje, indikatorska lampica pokazuje njezin status.



	 → Indikator koji neprekidno svijetli
 Zeleni	<ul style="list-style-type: none">Stanica je pod naponom, nema punjenja u tijekuAko je indikatorska lampica zelena a robot nije na stanici za punjenje, vidjeti „5.2. Problemi u funkcioniranju stanice za punjenje”
 Crveni	<ul style="list-style-type: none">Punjenje robota je u tijeku



- Ako je indikatorska lampica ugašena ili treperi a stanica za punjenje je priključena, vidjeti „5.2. Problemi u funkcioniranju stanice za punjenje”.

2.5. Pokretanje ciklusa čišćenja



Da biste izbjegli rizik od ozljede ili materijalne štete, poštujujte sljedeće upute:

- Kad je uređaj u bazenu, kupanje je zabranjeno.
- Uređaj ne upotrebljavajte tijekom šok-kloriranja u bazenu, pričekajte dok koncentracija klora ne dostigne preporučenu vrijednost prije nego što robot uronite u vodu.
- Ako je prekrivač bazena zatvoren, birati način rada „Samo dno“.

Za pokretanje ciklusa čišćenja:

- Pričekajte da se robot napuni ( stalno ili treperi zeleno) da biste pokrenuli ciklus.
- Kad se napuni, skinite ga sa stanice za punjenje i odnesite do bazena.
- Za odabir načina čišćenja, vidjeti „2.5.1. Odabir načina čišćenja“.
- Za pokretanje ciklusa čišćenja, vidjeti „2.5.2. Pokretanje ciklusa čišćenja“.
- Za uranjanje robota u vodu, vidjeti „2.5.3. Uranjanje robota u vodu“.

2.5.1. Odabir načina čišćenja

Način čišćenja definira površinu za čišćenje i trajanje čišćenja.

- Pomaknite kursor smješten na stražnjoj strani uređaja ulijevo:
 - Jedanput za biranje načina rada „Samo dno“
 - Drugi put za biranje načina rada „Dno + stijenke + vodena linija“

Indikatorska lampica koja odgovara odabranom načinu rada pali se.

	Površina za čišćenje	Trajanje ciklusa
	 Samo dno	1:30
	 Dno + stijenke + vodena linija	2:30



- Za dodatne načine rada dostupne putem aplikacije (Način rada vodena linija, Pametni način rada), vidjeti „3.2. Funkcije koje su dostupne u aplikaciji iAqualink™“.

2.5.2. Pokretanje ciklusa čišćenja

- Pomaknite kursor smješten na stražnjoj strani uređaja udesno za pokretanje ciklusa.
- Indikatorska lampica  treperi čekajući uranjanje robota u vodu.

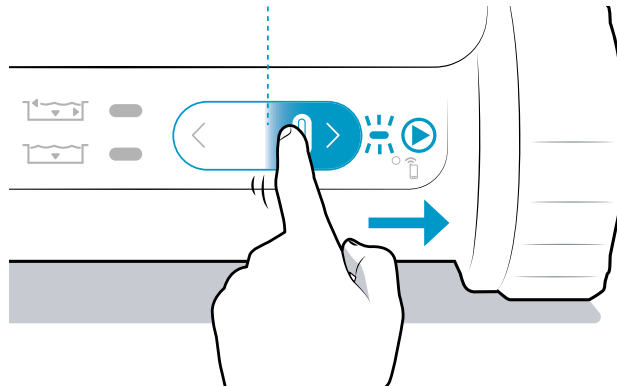

Savjet: Kako poboljšati učinak čišćenja



- Na početku sezone kupanja pokrenite više ciklusa čišćenja u načinu rada Samo dno (nakon što ste uklonili krupne nečistoće pomoću mrežice za čišćenje s palicom). Redovita uporaba uređaja robota za čišćenje bazena (bez prekoračenja 3 ciklusa tjedno) omogućit će vam uživanje u bazenu koji je uvijek čist, a filter će biti manje začepljen. Preporučuje se pokretanje nekoliko ciklusa bez filtra za sitne nečistoće, radi grubog čišćenja, vidjeti „4.2. Čišćenje filtra” za rastavljanje filtra.

2.5.3. Uranjanje robota u vodu

- Uronite robot u vodu okomito i držite ga lagano ga pomičući u svim smjerovima kako bi zrak koji se nalazi u njemu izašao.
- Pustite da robot potone na dno bazena. Ciklus će započeti najkasnije 40 sekundi nakon detektiranja vode. Uređaj prilagođava strategiju kretanja prema načinu čišćenja kako bi se poboljšala stopa pokrivenosti.

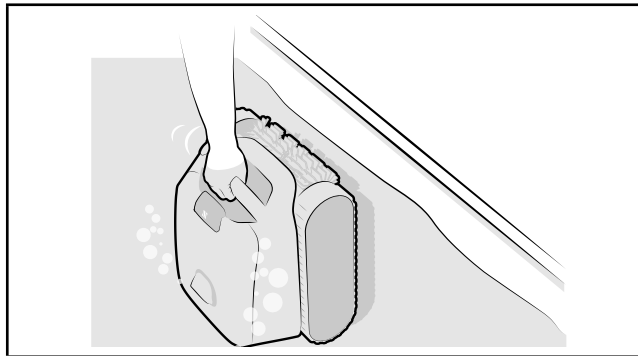

2.6. Korištenje daljinskog upravljača

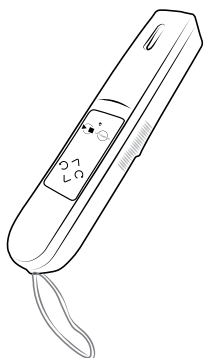

Koristiti daljinski upravljač za:

- Pokretanje ili zaustavljanje ciklusa čišćenja
- Usmjeravanje robota prema naprijed, prema natrag i njegovo okretanje ulijevo ili udesno
- Aktiviranje funkcije "Lift System" za vađenje robota iz vode (vidjeti "2.7. Vađenje robota iz vode").



- Daljinski upravljač je vodootporan (maks. 30 cm ispod vode na nekoliko sekundi) i pluta.
- Korištenje funkcija daljinskog upravljača zaustavlja ciklus čišćenja koji je u tijeku

2.6.1. Sučelje daljinskog upravljača

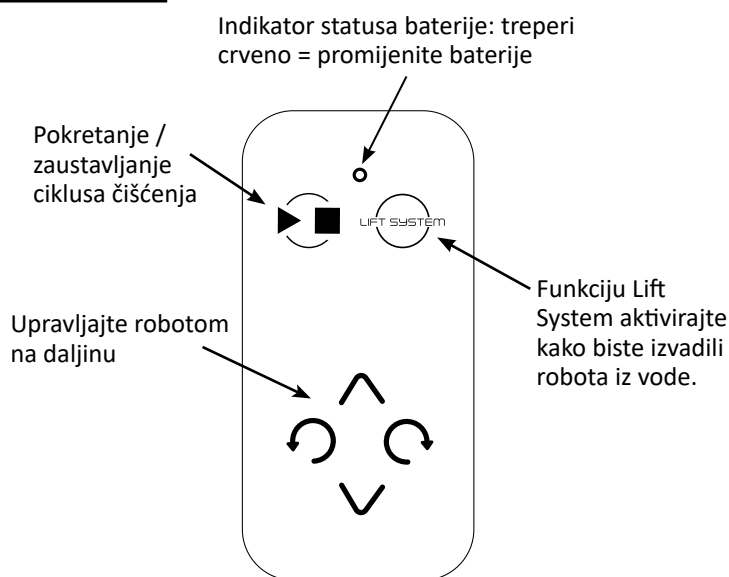

2.6.2. Upravljanje robotom

Da biste robotu poslali komandu, postavite daljinski upravljač tako da leća bude u vodi i usmjerena prema anteni robota. Maksimalna udaljenost između daljinskog upravljača i robota je 6 metara.

- Pritisnite i zadržite utisnuto gumb (kretanje prema naprijed, prema natrag, okretanje ulijevo ili udesno) na daljinskom upravljaču za upravljanje robotom. Otpustite gumb za zaustavljanje.
- Prednja leća daljinskog upravljača svijetli kada se pošalje komanda, ali ne potvrđuje da je robot primio komandu.

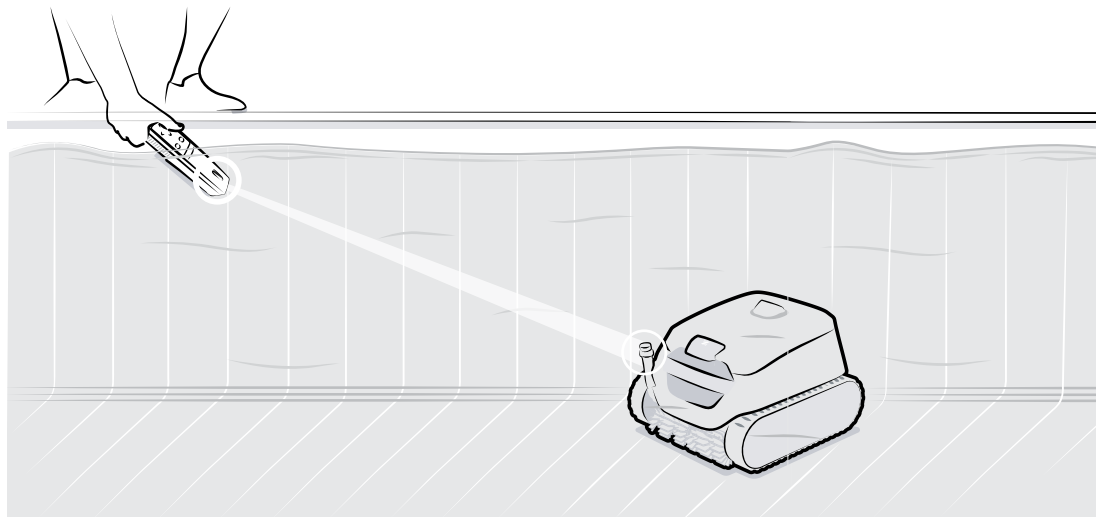

2.6.3. Umetanje/zamjena baterija

Daljinski upravljač koristi 2 alkalne baterije tipa AA. Kada LED žarulja treperi crveno, morate promijeniti baterije.

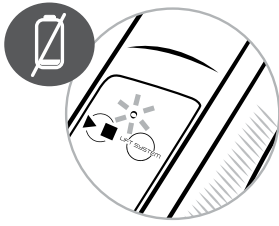

Za umetanje ili zamjenu baterija, postupite na sljedeći način:

- Odvijte 6 vijaka koji pričvršćuju poklopac križnim odvijačem,
- Izvadite dvije baterije,
- Umetnite nove baterije, poštujući polaritet naveden na držaču i na baterijama,
- Vratite na mjesto i zategnite 6 vijaka.

2.7. Vađenje robota iz vode

Postoje 3 načina za vađenje robota iz vode:

- Pomoću funkcije "Lift System" daljinskog upravljača
- Ručno, bez aplikacije iAquaLink™
- S aplikacijom iAquaLink™

2.7.1. Pomoću funkcije "Lift System" daljinskog upravljača

Funkcija "Lift System" koncipirana je da se olakša vađenje iz vode robota. Može se aktivirati u bilo kojem trenutku, tijekom ili na kraju ciklusa čišćenja.

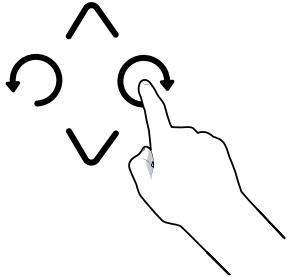
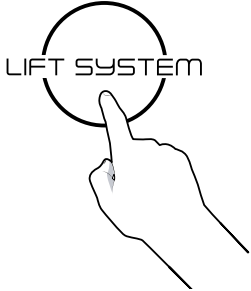
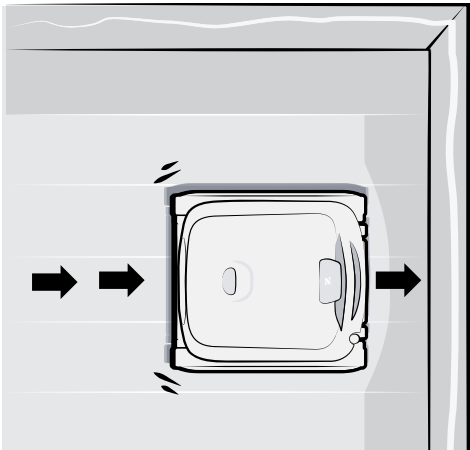
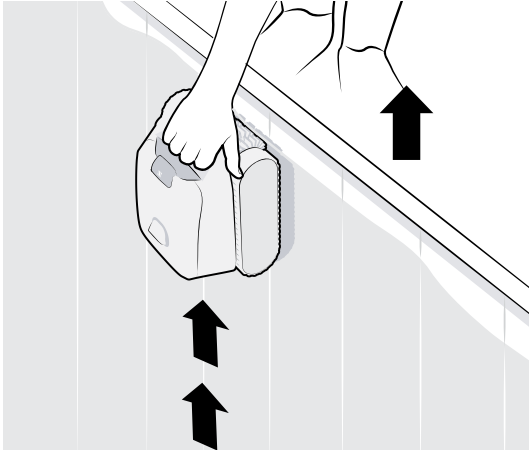
<p>1 Daljinskim upravljačem postavite robota okrenutog prema stijenci uz koju ga želite izvaditi iz vode.</p> 	<p>2 Pritisnite i otpustite gumb Lift System na daljinskom upravljaču</p> 
<p>3 Robot se kreće prema stijenci.</p> 	<p>4 Robot se penje uz stijunku i zadržava se na vodenoj liniji. Upotrijebite ručku da biste izvadili robot iz vode. Robot izbacuje vodu stražnjim mlazom kako bi bio lakši.</p> 

2.7.2. Bez aplikacije iAquaLink™

Tijekom zadnjih 10 minuta ciklusa, robot se zaustavlja na vodenoj liniji (bez četkanja) na 30 sekundi na svakoj stijenci na koju naiđe (funkcija nije dostupna u načinu rada "Samo dno"). Čeka da ga se izvadi.

1 Ako nije izvađen tijekom tih zadnjih 10 minuta ciklusa, robot se zaustavlja u podnožju jedne od stijenki na kraju ciklusa.

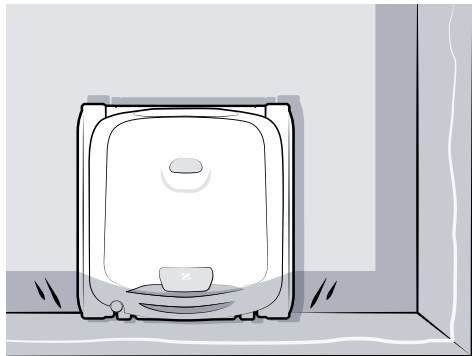

2 Pričvrstite kuku (koja je isporučena) na kraj štapa za bazen (nije isporučena).

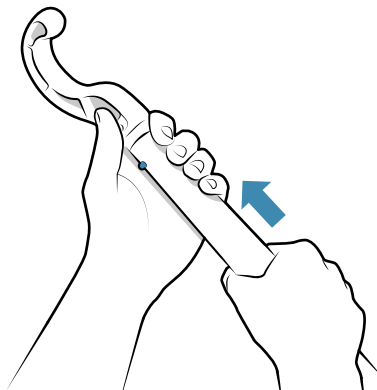

3 Uхватite ručku robota kukom i izvucite robot na površinu.

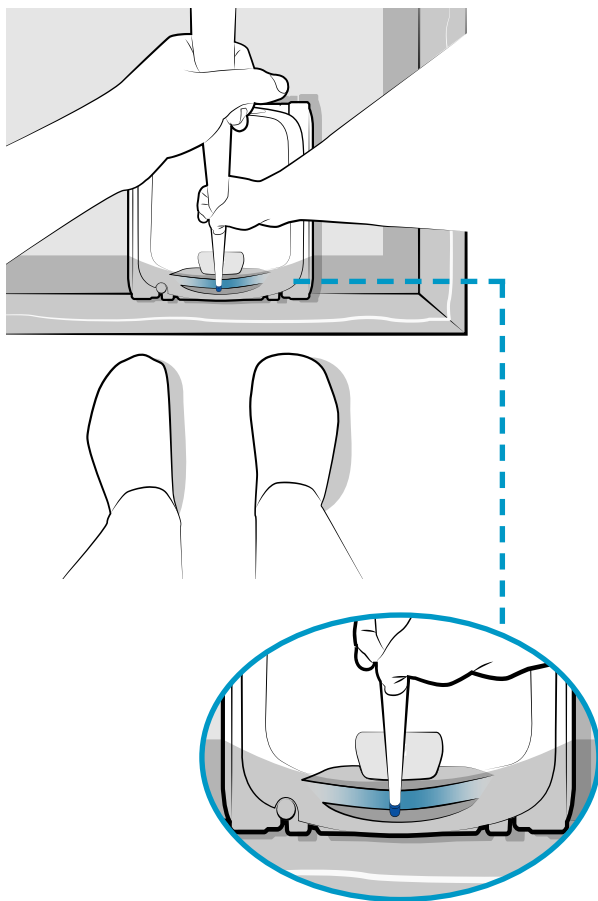

4 Kako biste robot izvadili iz vode upotrijebite ručku. Robot izbacuje vodu stražnjim mlazom kako bi bio lakši.

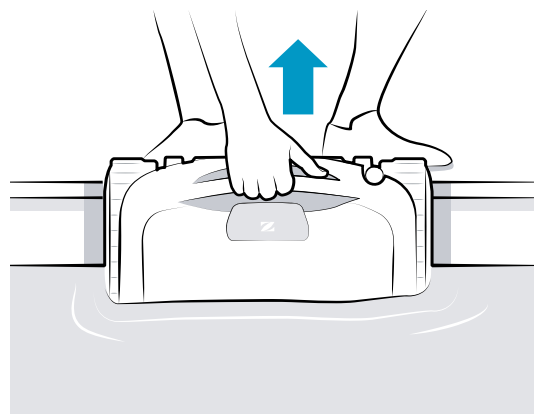

2.7.3. Uz pomoć aplikacije iAquaLink™

1_Kada su odobrene iskočne poruke (telefonske postavke aplikacije iAquaLink™), aplikacija upozorava na kraj ciklusa čišćenja (osim u načinu rada "Samo dno"): od tog trenutka robot čeka 30 sekundi na vrhu različitih stijenki (jedne za drugom) tijekom 10 minuta. Čeka da ga se izvadi.

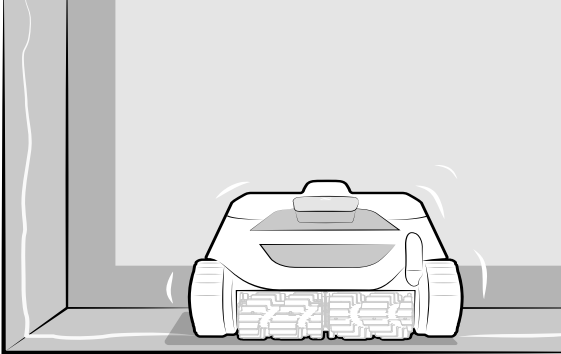

2_Kako biste robot izvadili iz vode upotrijebite ručku. Robot izbacuje vodu stražnjim mlazom kako bi bio lakši.

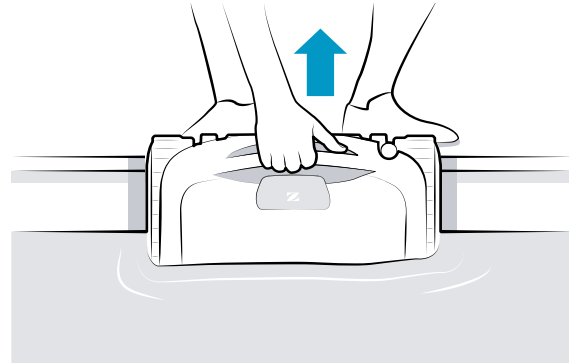

HR

2.8. Spremanje robota



- Ne ostavljajte robot ispražnjen: napunite robot nakon svake uporabe.
- Provjerite jesu li robot i pločice za punjenje čisti i suhi prije punjenja.
- Ne ostavljajte robot u vodi kada ga ne koristite za čišćenje.
- Nakon uporabe robot ne sušite na izravnoj sunčevoj svjetlosti.
- Ne izlažite robot vatri, visokim temperaturama, zapaljivim izvorima ili kemikalijama za bazene i spa masažne bazene.
- Spremite robot izvan dohvata djece i kućnih ljubimaca.
- Skladištite sve elemente na mjestu zaštićenom od sunca, od vlage i od vremenskih nepogoda.

- Postavite suh robot na stanicu za punjenje (ovo je moguće i ako je robot mokar).
- Uskladištite sve elemente na mjestu zaklonjenom od sunca i zaštićenom od prskanja vode.

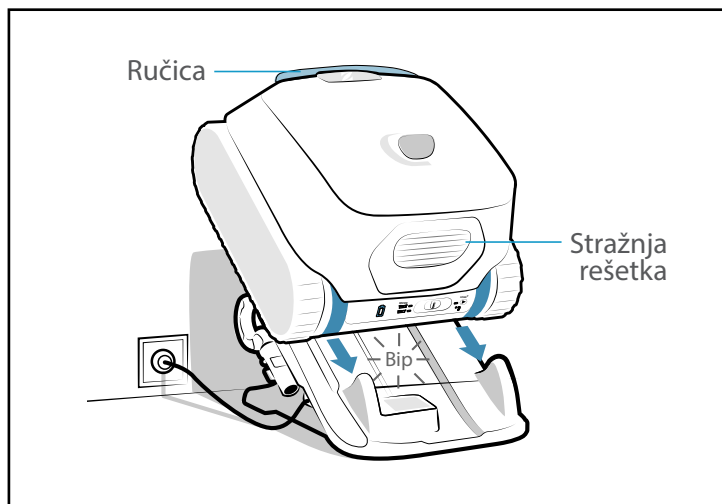



3. Korištenje aplikacije iAquaLink™

Mobilna podrška
(pametni telefon ili tablet)

Kućna Wi-Fi
mreža

Robot

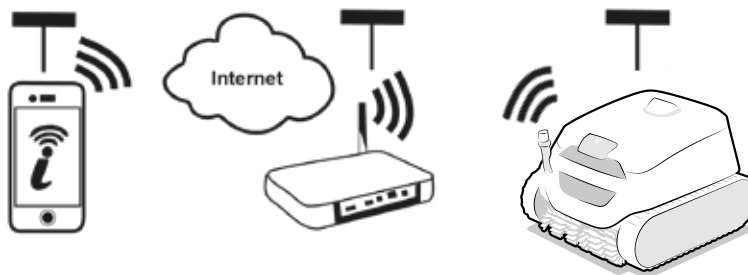

Aplikacija iAquaLink™ dostupna je na sustavima iOS i Android.

3.1. Prva konfiguracija robota



Prije nego što počnete s instaliranjem aplikacije, obavezno napravite sljedeće:

- Prethodno napunite robot,
- Koristite pametni telefon ili tablet s Wi-Fi-jem,
- Koristite Wi-Fi mrežu s dovoljno jakim signalom za spajanje s robotom: Wi-Fi signal mora se hvatati na mjestu na kojem se robot koristi. U suprotnom, koristiti tehničko rješenje koje omogućuje pojačanje postojećeg signala.
- Neka lozinka kućne Wi-Fi mreže bude na dohvat ruke.

- Preuzmite aplikaciju iAquaLink™ iz trgovine App Store (iOS) ili Google Play Store (Android).

1



- Prijavite se ili se registrirajte.

2



- Pritisnite ikonu + za dodavanje novog uređaja i slijedite upute iz aplikacije.

3

Slijedite etape prikazane u aplikaciji. Ako je potrebno, pomaknite kursor udesno i zadržite ga 10 sekundi, dok indikatorna lampica  ne počne treperiti za aktiviranje Bluetooth™-a.

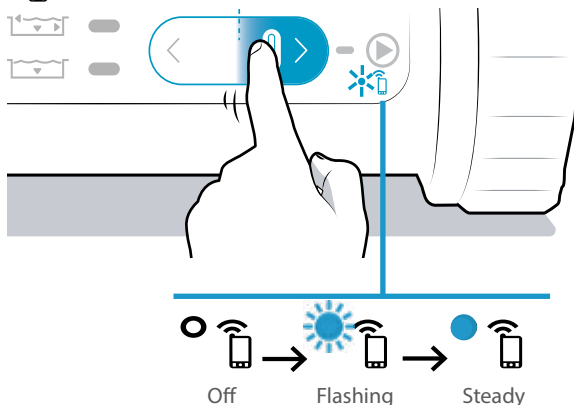

- Poruka na ekranu označava da je Wi-Fi veza ispravno uspostavljena između robota i kućne mreže. (*)
- Indikatorna lampica  na stražnjoj strani robota je upaljena i neprekidno svijetli.



(*): Ako se pojavi poruka o grešci ili ako je spajanje još uvijek neuspješno, pogledajte tablicu „5.4. Dijagnostička pomoć za povezivanje na aplikaciju iAquaLink™“.

3.2. Funkcije koje su dostupne u aplikaciji iAqualink™



- Kada je robot u vodi, funkcije iz aplikacije iAqualink™ nisu više dostupne.

Kada je robot izvan vode, aplikacija omogućuje:

- Odabir **načina rada** i **pokretanje ciklusa**. Pokretanje ciklusa čišćenja putem aplikacije otvara iskočni prozor. **Zatvorite iskočni prozor da biste omogućili pokretanje robota.**
- Pristup dvama načinima rada koji su dostupni isključivo u aplikaciji: način rada "**Vodena linija**" i pametni način rada "**Smart**" (automatsko podešavanje vremena),
- Pristup funkcijama **dijagnostičke pomoći putem povratne informacije o pogrešci**: pritisnite simbol upozorenja  za prikaz rješenja za otklanjanje kvara, vidjeti „5.3. Upozorenja za korisnike”.
- Lakše **vađenje iz vode**: kada su odobrene iskočne poruke (telefonske postavke aplikacije iAqualink™), aplikacija upozorava kada robot čeka da ga se izvadi na vrhu stijenke (posljednjih minuta ciklusa) (funkcija nije dostupna u načinu rada "Samo dno").
- Primanje upozorenja o **razini napunjenosti robota**.



Napunjen: spreman za uporabu



Punjenje u tijeku: spreman za uporabu



Punjenje u tijeku



Djelomično napunjen

Kada je robot izvan vode, putem **izbornika Postavke** , aplikacija omogućuje:

- Pristup određenim informacijama o robotu u svakom trenutku (serijski broj, itd.),
- Pristup posljednjoj prijavljenoj grešci kada je robot izvan vode ("Posljednja greška").



4. Održavanje



- **Savjet:** Kako biste osigurali što duži životni vijek svog robota, jednom mjesečno pregledajte sve dijelove čije je održavanje detaljno opisano u odlomku „4. Održavanje“.

4.1. Čišćenje robota i stanice za punjenje

- Uređaj treba redovito čistiti čistom vodom i blagim sapunom. **Nemojte upotrebljavati otapalo.**
- Pločice za punjenje potrebno je redovito čistiti običnom vodom i krpom ili stranom za struganje kuhinjske spužve. Nemojte koristiti metalne spužve, metalne četke, otapala ili slanu vodu.
- Uređaj isperite s puno čiste vode.
- Nemojte svoj uređaj ostavljati da se suši na suncu na rubu bazena.

4.2. Čišćenje filtra



- Performanse uređaja mogu se umanjiti ako je filtar pun ili prljav.
- Očistite filtar čistom vodom nakon svakog ciklusa čišćenja.
- Koristite filtar za sitne nečistoće (crni) samo za prvu uporabu ili pri izlasku iz hibernacije.

- U slučaju začepljenja filtra, očistite ga otopinom kiseline (primjerice, bijeli ocat). Preporučuje se to učiniti najmanje jednom godišnje jer se filtar začepi ako se ne koristi nekoliko mjeseci (zimsko razdoblje).

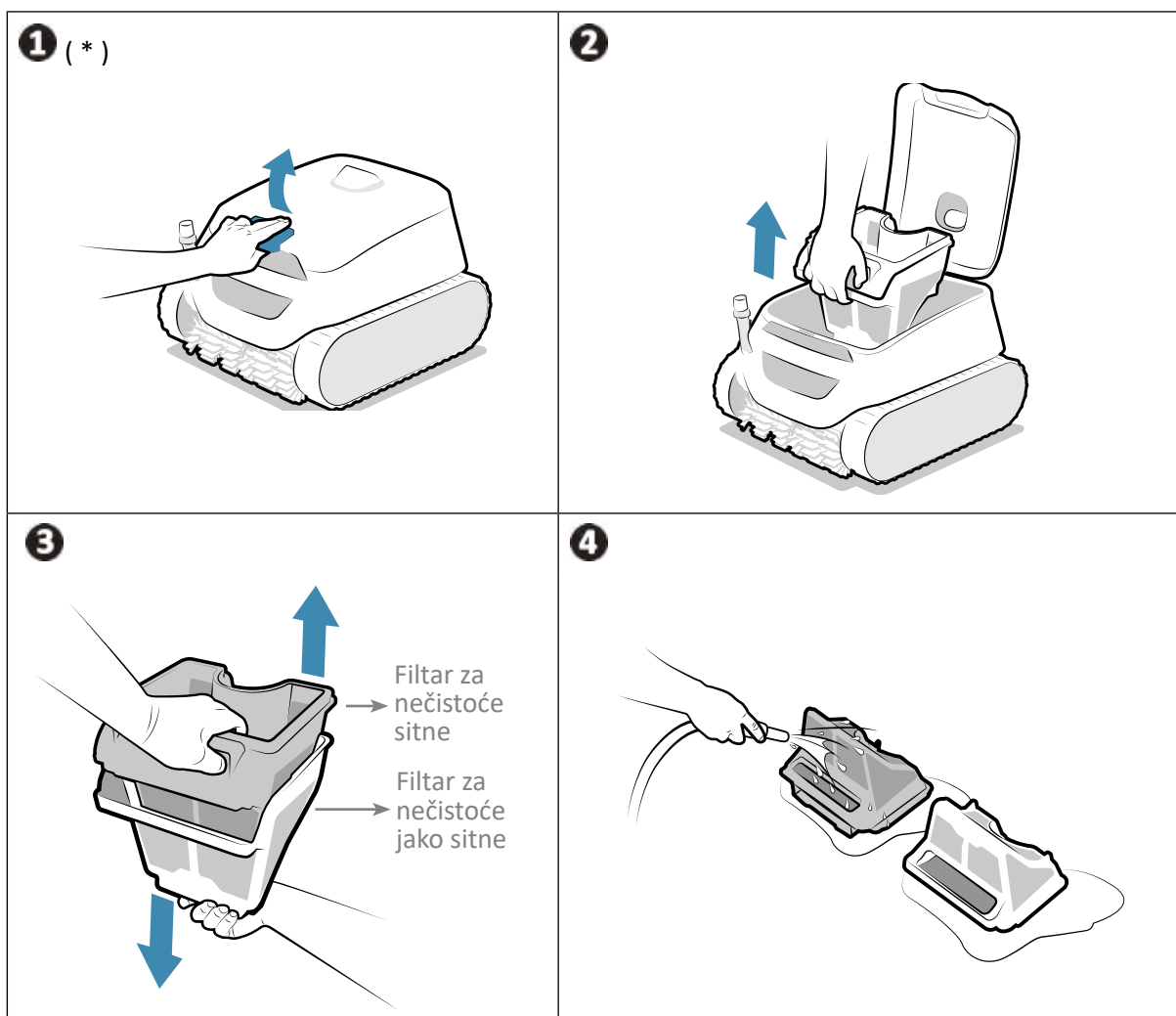

➤ 4.3. Čišćenje četki i prstena



- Učinkovitost uređaja može se smanjiti ako su četke previše prljave ili ako se nečistoće ili predmeti zaglave na razini prstena (između 2 četke).

- Četke i prsten očistite čistom vodom čim se uređaj izvadi iz bazena nakon svakog ciklusa čišćenja, da se nečistoće ne osuše.
- Uklonite sve predmete ili nečistoće zaglavljene između dvije četke.

➤ 4.4. Čišćenje brtve poklopca



- Učinkovitost uređaja može se smanjiti ako nečistoće (uglavnom pijesak) zaglave ispod brtve poklopca, što onemogućuje očuvanje potrebne nepropusnosti.

- Očistiti brtvu poklopca čistom vodom čim se uređaj izvadi iz bazena nakon svakog ciklusa čišćenja, da se nečistoće ne osuše.



- **Savjet: Da biste održali uređaj u ispravnom stanju i postigli optimalnu razinu njegovih performansi:**
 - Preporučuje se zamjena filtra i četki svake 2 godine,
 - Preporučuje se praćenje indikatora habanja na gusjenicama i njihova zamjena čim je dosegnut indikator.

4.5. Čišćenje propelera

Kako biste izbjegli ozbiljne ozljede:



- Obavezno nosite rukavice za održavanje propelera .
- Obavezno osušite uređaj prije čišćenja propelera i obavite postupak na suhom mjestu.
- Provjerite je li robot potpuno isključen prije nego što obavite njegovu čišćenje (vidjeti prvu etapu dolje ispod).

Prisilno zaustavite uređaj prije čišćenja propelera: izvan stanice za punjenje, držite kursor ulijevo dok se sve indikatorske lampice ne ugase (otprilike 20 sekundi). Provjerite je li robot potpuno zaustavljen pomicanjem kursora: nijedna indikatorska lampica ne smije se upaliti.

1. Otvoriti pristupna vrata filtra podižući otvarač.
2. Izvucite filtar.
3. Odvijte rukom vodilicu za strujanje vode. Kod prve demontaže može biti potreban odvijač.
4. Pažljivo izvucite vodilicu za strujanje vode.
5. Navucite rukavice i povucite propeler čvrsto ga držeći da ga izvadite.

Uklonite svu nečistoću (lišće, šljunak, ...) koja bi mogle blokirati propeler.

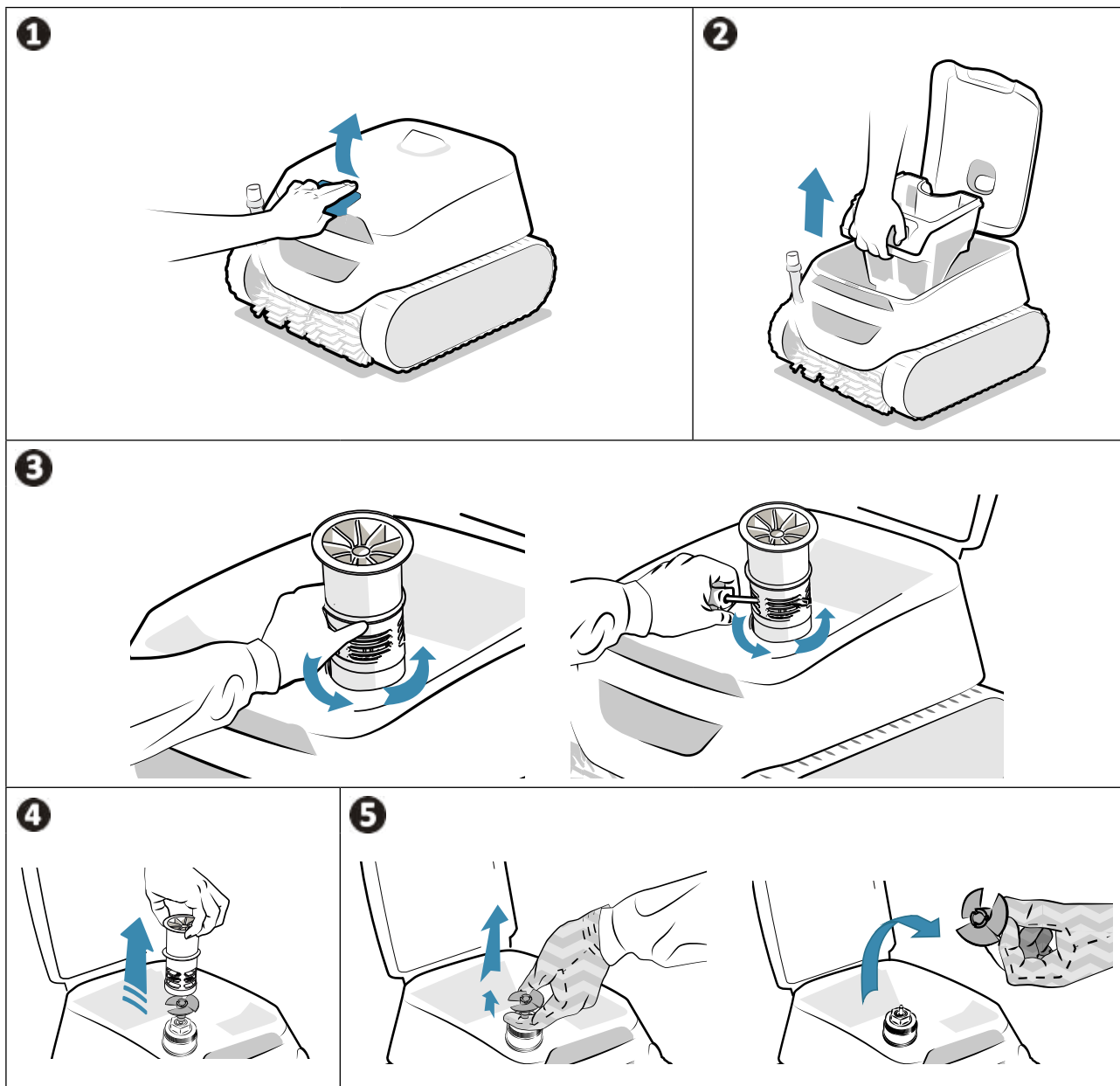

- Nakon što je čišćenje gotovo, stavite rukavice, čvrsto ponovno pričvrstite propeler i vratite vodilicu za strujanje vode na mjesto tako da je zavijete rukom. Vratite filtre na njihovo mjesto.
- Vratite robot na stanicu za punjenje kako biste ga pokrenuli.

➤ 4.6. Zamjena četki

Jesu li četke istrošene?

- Zamijenite četke ako su pokazatelji istrošenosti slični slučaju **B**:

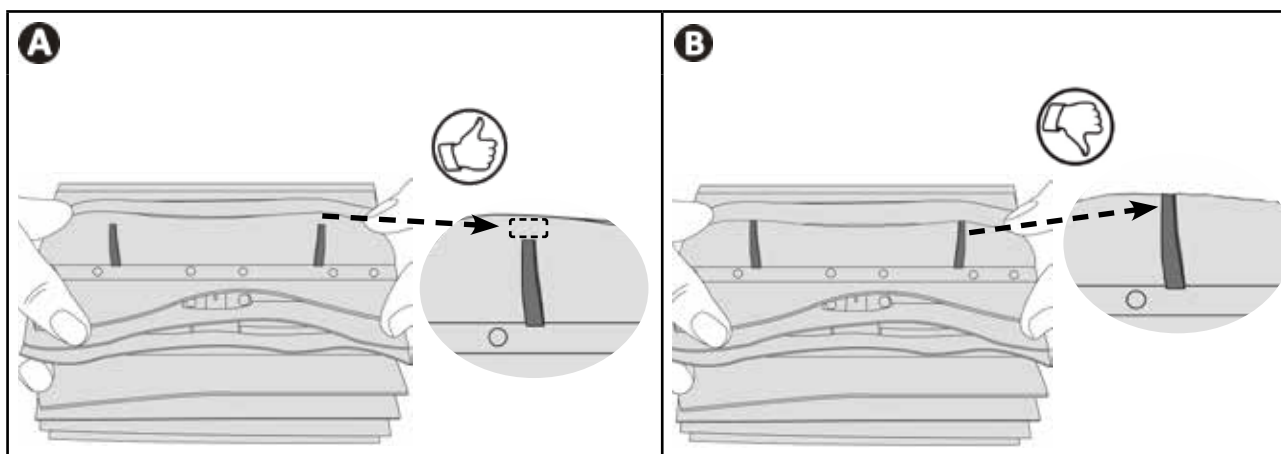

HR

Skinite istrošene četke

- Izvan stanice za punjenje, izvadite jezičke iz otvora koji omogućuju održavanje, a zatim izvucite četke.

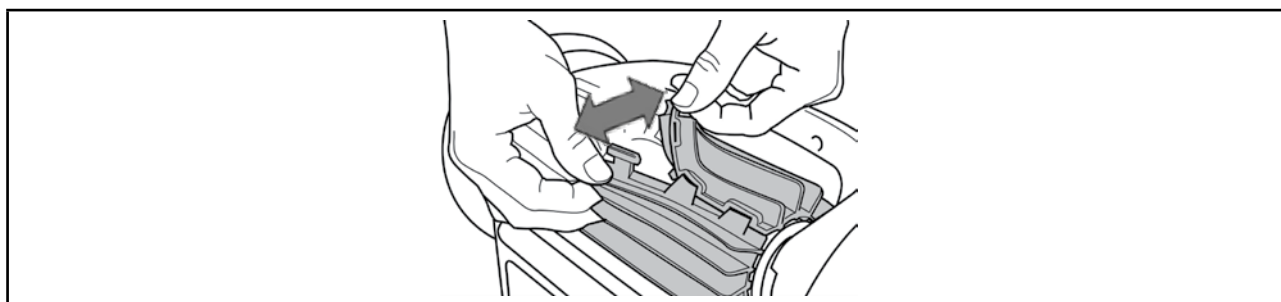

Postavite nove četke

1. Uvucite rub bez jezičaka ispod držača četke.
2. Omotajte četku oko njezina držača, ugurajte jezičke u otvore za pričvršćivanje i povucite kraj svakog jezička tako da njegov rub prođe kroz utor.
3. Odrežite jezičke škarama tako da budu poravnati s ostalim lamelama.

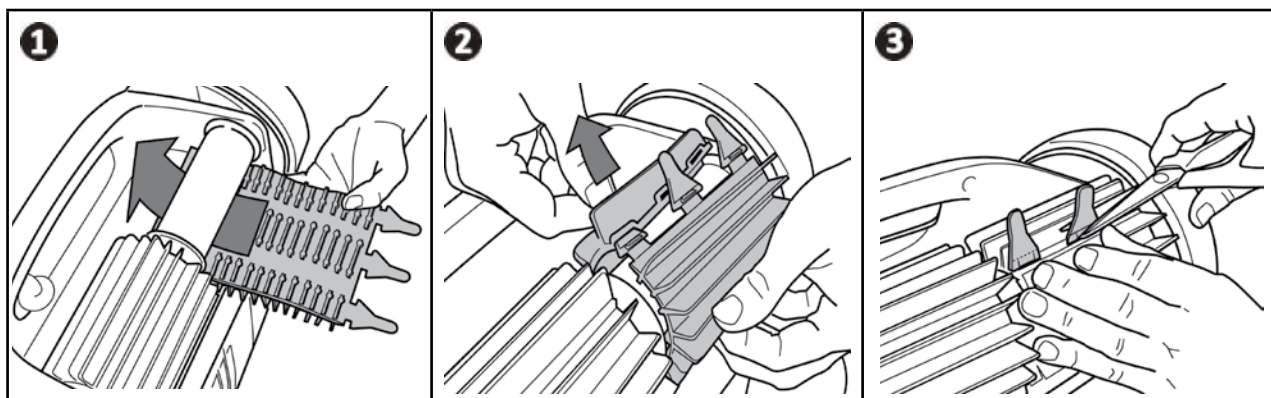

4.7. Zamjena baterije



- Baterijski blok robota smije zamijeniti samo kvalificirani stručnjak: obratite se svojem distributeru



4.8. Održavanje tijekom zime



- Ne ostavljajte robot ispražnjen prije hibernacije.
- Provjerite jesu li robot i pločice za punjenje čisti i suhi prije punjenja.
- Ne ostavljajte robot u vodi kada ga ne koristite za čišćenje.
- Ne izlažite robot vatri, visokim temperaturama, zapaljivim izvorima ili kemikalijama za bazene i spa masažne bazene.
- Skladištite sve elemente na mjestu zaštićenom od sunca, od vlage i od vremenskih nepogoda.
- Čuvajte robot izvan dohvata djece i kućnih ljubimaca.

- Prije hibernacije potpuno napunite robot kako biste sačuvali vijek trajanja baterije: indikatorna lampica  neprekinuto svijetli zeleno kada je robot potpuno napunjen.
- Tijekom hibernacije robot može:
 - Ostati priključen (može se koristiti bez ponovnog punjenja pri prvom korištenju sljedeće sezone),
 - Ili ostati odspojen (potrebno je ponovno punjenje za prvo korištenje sljedeće sezone).
- Uskladištite sve elemente na mjestu zaklonjenom od sunca i zaštićenom od prskanja vode.

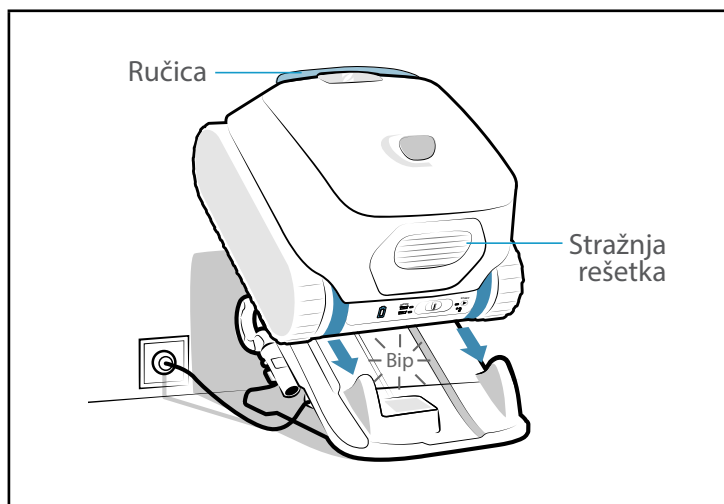







5. Rješavanje problema



- Prije kontaktiranja svojeg distributera, provedite jednostavne provjere u slučaju kvara uz pomoć sljedećih tablica.
- Ako se problem javlja i dalje, obratite se prodavaču
- : Radnje koje smije obavljati za to kvalificiran tehničar.

5.1. Problemi u funkcioniranju robota









HR

Problem	Rješenje
Jedan dio bazena nije dobro očišćen	<ul style="list-style-type: none"> • Ponoviti etape uranjanja (vidjeti „2.5. Pokretanje ciklusa čišćenja”) mijenjajući mjesto uranjanja u bazenu dok ne nađete optimalno mjesto. • Filtar je pun ili prljav: očistite ga (vidjeti poglavlje „4.2. Čišćenje filtra”). • Robot nije bio potpuno napunjen prilikom pokretanja ciklusa, pa je ciklus skraćen.
Uređaj ne prijanja dobro uz dno bazena ili pluta	<ul style="list-style-type: none"> • U trupu robota još uvijek ima zraka. Ponoviti etape uranjanja (vidjeti poglavlje „2.5. Pokretanje ciklusa čišćenja”) . • Filtar je pun ili prljav: očistite ga (vidjeti poglavlje „4.2. Čišćenje filtra”). • Ako filter ostane začepljen i nakon čišćenja, zamijenite ga novim. • S vanjske strane uređaja posvuda ima sitnih mjehurića: <ul style="list-style-type: none"> - Razina vode je ispod skimera: podesite razinu vode. - Razina vode je u razini skimera: prevelika oksigenacija cijevi. Obratite se svojem distributeru . • Propeler je oštećen: .
Robot se ne penje ili se više ne penje uz stijenku	<ul style="list-style-type: none"> • U načinu rada Dno / Stijenka / Linija vode, robot se ne penje sustavno na stijenku. Frekvencija varira tijekom ciklusa. • Provjerite jeste li odabrali dobar ciklus Dno / Stijenka / Vodena linija. • Filtar je pun ili prljav: očistite ga čistom vodom. U slučaju začepljenja očistite ga otopinom kiseline (primjerice, bijeli ocat). Zamijenite filter ako je potrebno. U slučaju dvostrukog filtriranja, pokušajte koristiti samo filter za sitne nečistoće (crni). Ako pomaže uređaju da se popne, filter treba zamijeniti. • Gusjenice su opušteno, obratite se distributeru radi njihove zamjene . • Očistite ventil bez njegove demontaže. • Iako bazenska voda djeluje bistro, u bazenu se nalaze mikroskopske alge koje se ne vide golim okom i čine stijenke skliskima te time uređaju onemogućuju penjanje. Obavite hiperkloriranje i lagano spustite pH vrijednost. Ne ostavljajte uređaj u vodi za vrijeme postupka hiperkloriranja.
Uređaj ne sakuplja nečistoće	<ul style="list-style-type: none"> • Filtar je pun ili prljav: očistite ga (vidjeti poglavlje „4.2. Čišćenje filtra”). • Ako filter ostane začepljen i nakon čišćenja, zamijenite ga novim. • Provjeriti da nečistoće / predmeti ne blokiraju pristup ventilu filtra. • Nečistoće/predmeti se zaglave na razini prstena (između dvije četke) i ne skupljaju se: očistite četke i prsten. Redovito ih čistite. • Nečistoće (uglavnom pijesak) se zaglave na razini brtve poklopca: očistite brtvu poklopca. Počistite je nakon svakog ciklusa.
Prilikom pokretanja, uređaj ne obavlja nikakav pokret.	<ul style="list-style-type: none"> • Provjeriti je li robot napunjen (indikatorska lampica baterije svijetli zeleno). • Provjerite je li pokrenut ciklus čišćenja i jesu li indikatorske lampice upaljene.
Dva filtra se ne mogu rastaviti	<ul style="list-style-type: none"> • Neki predmet / nečistoća je zaglavljen/a između dva filtra i sprječava njihovo rastavljanje : izvaditi ga/ju.
Sve indikatorske lampice su ugašene	<ul style="list-style-type: none"> • Robot je u stanju pripravnosti: povucite kursor ulijevo ili udesno da biste ga pokrenuli. • Ako to ne uspije, vratite robota na stanicu za punjenje. • Ako indikatorske lampice ostanu ugašene kada je robot na stanici za punjenje, obratite se svojem distributeru .

<p>Robot ne odgovara na komande daljinskog upravljača</p>	<ul style="list-style-type: none"> • Pobrinite se da pravilno postavite daljinski upravljač ispod površine vode i usmjerite ga prema anteni robota. • Poštujte maksimalnu udaljenost od 6 metara između daljinskog upravljača i robota • Pred kraj ciklusa čišćenja, robot možda neće imati dovoljno baterije da odgovori na komande daljinskog upravljača. • Osam dana nakon završetka ciklusa, robot prelazi u način rada ISKLJUČENO (OFF) i više ne odgovara na komande daljinskog upravljača.
<p>LED indikator treperi crveno na daljinskom upravljaču</p>	<ul style="list-style-type: none"> • Razina baterije daljinskog upravljača je niska. Promijenite baterije (vidjeti "2.6.3. Umetanje/zamjena baterija").

Ako se problem javlja i dalje, obratite se svojem distributeru: 

5.2. Problemi u funkcioniranju stanice za punjenje

Problem	Funkcioniranje robota	Funkcioniranje stanice za punjenje	Rješenje
Robot treba biti napunjen (ispražnjen je ili se koristi prvi put) ali se ne puni.	Indikatorska lampica  ne treperi kada je robot na stanici za punjenje.	Stanica za punjenje je priključena, ali je indikatorska lampica ispod stanice za punjenje ugašena ili treperi umjesto da svijetli crveno kada je robot postavljen na nju.	<ul style="list-style-type: none"> • Robot je loše postavljen: namjestite ga. • Provjerite čistoću kontakata za punjenje na stanici za punjenje i na robotu. Ako je potrebno, očistite ih krpom i običnom vodom (ne slanom). • Stanica za punjenje je neispravna: obratite se prodavaču 
		Indikatorska lampica ispod stanice za punjenje svijetli zeleno kada je na njoj postavljen robot.	
	Indikatorska lampica  treperi crveno 4 puta kada je robot na stanici za punjenje.	Stanica za punjenje radi ispravno, odnosno: <ul style="list-style-type: none"> - Priključena je na utičnicu na zidu, - Indikatorska lampica svijetli zeleno ispod stanice za punjenje kad robot nije postavljen na nju, - Indikatorska lampica svijetli crveno ispod stanice za punjenje kad je na njoj postavljen robot. 	<ul style="list-style-type: none"> • Radi se o naslagama na pločicama za punjenje: očistite pločice za punjenje (nalaze se ispod robota i na bazi stanice) krpom i običnom vodom (ne slanom). • Razina napunjenosti robota pala je ispod kritičnog praga baterije: obratite se prodavaču  • Baterija je zastarjela i mora se promijeniti: obratite se prodavaču 
Indikatorska lampica  treperi narančasto nekoliko sekundi ili minuta, a zatim prelazi izravno u neprekidno zeleno svjetlo kada je robot na stanici za punjenje.		<ul style="list-style-type: none"> • Očistite pločice za punjenje (nalaze se ispod robota i na bazi stanice) krpom i običnom vodom (ne slanom). 	
			<ul style="list-style-type: none"> • Uklonite čistač sa stanice. Ako se  indikatorska lampica ugasi umjesto da pokazuje razinu napunjenosti robota: baterija je zastarjela i mora se zamijeniti. Obratite se svom prodavaču 

Ako se problem javlja i dalje, obratite se svojem distributeru: 



5.3. Upozorenja za korisnike

- Indikatorske lampice iza robota trepere da bi signalizirale upozorenje za korisnike. Otkriti koja indikatorska lampica treperi i slijediti dolje navedena rješenja za otklanjanje kvara.
- Upozorenja za korisnike također su dostupna u aplikaciji iAquaLink™.

Brisanje koda pogreške pomoću aplikacije iAquaLink™:

- Nakon primjene rješenja za otklanjanje greške, pritisnite na **Effacer Erreur (Brisanje greške)**.

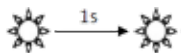
5.3.1. Greška Robot

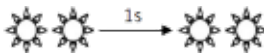
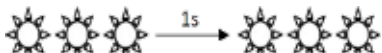
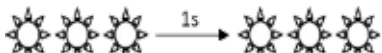
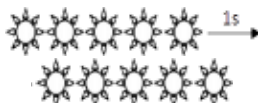





Indikatorska lampica	Treperi crveno	Prikaz u aplikaciji iAquaLink™	Rješenja
▶		Sigurnosno zaustavljanje Greška Komunikacija	<ul style="list-style-type: none"> • Robot se sklonio na sigurno. • Kartica robota se napaja, ali ne reagira. Obratite se svojem distributeru: 
		Vučni motor Desno Vučni motor Lijevo Potrošnja vučni motor Desno Potrošnja vučni motor Lijevo	<ul style="list-style-type: none"> • Provjerite da nečistoće ne sprječavaju četke ili gusjenice da se slobodno okreću.. • Svaki kotač okrenite za četvrtinu okretaja u istom smjeru dok ne postignete pravilnu rotaciju. Okrenite kotače u suprotnom smjeru dok ne postignete pravilnu rotaciju. • Ako to ne riješi problem, za kompletnu dijagnozu kvara obratite se vašem distributeru.
		Robot izvan vode	<ul style="list-style-type: none"> • Pažljivo očistite filter. • Vratite ga u vodu protresujući ga kako bi se oslobodili mjehurići zraka. • Ponovno pokrenite ciklus. • Ako to ne riješi problem, za kompletnu dijagnozu kvara obratite se vašem distributeru.
		Motor pumpe	<ul style="list-style-type: none"> • Prisilno zaustavite uređaj prije čišćenja propelera: izvan stanice za punjenje, držite kursor ulijevo dok se sve indikatorske lampice ne ugase (otprilike 20 sekundi). Provjerite je li robot potpuno zaustavljen pomicanjem kursora: nijedna indikatorska lampica ne smije se upaliti. Nakon toga, provjerite da nečistoće ili dlake ne blokiraju propeler. Čišćenje se mora obaviti izvan vode i robot mora biti postavljen na suhu površinu. • Pažljivo očistite filter. • Ako to ne riješi problem, za kompletnu dijagnozu kvara obratite se vašem distributeru.
	Ažuriranje nije uspjelo ili je nepotpuno	<ul style="list-style-type: none"> • Zatvorite aplikaciju iAquaLink™. • Provjerite je li robot ispravno spojen na Wi-Fi mrežu (LED indikator neprekidno svijetli plavo). • Ako indikatorska lampica ne svijetli neprekidno, otvorite aplikaciju iAquaLink™, odaberite robot i kliknite na „Mettre à jour“ („Ažuriraj“). 	

Ako se problem javlja i dalje, obratite se svojem distributeru: 

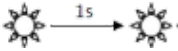

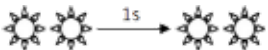
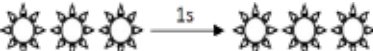
- Ako se robot zaustavi prije kraja svog ciklusa, ali nijedna indikatorska lampica ne treperi kada ga izvadite iz vode, postavite robot na njegovu stanicu za punjenje da bi indikatorska lampica počela treperiti.

5.3.2. Greška Baterija



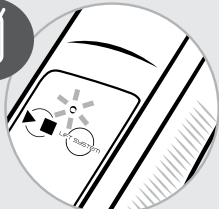

Indikatorska lampica	Treperi crveno	Prikaz u aplikaciji iAquaLink™	Rješenja
		Greška Baterija	<ul style="list-style-type: none"> Baterijski blok je neispravan: Obratite se svojem distributeru: 
		Greška punjenja (previsoka vrijednost) Greška punjenja (preniska vrijednost)	<ul style="list-style-type: none"> Temperatura detektirana na mjestu na kojem je postavljena stanica za punjenje je izvan preporučenog raspona temperature za punjenje robota (5°-35°C): promijenite mjesto stanici za punjenje..
		Greška punjenja	<ul style="list-style-type: none"> Očistite pločice za punjenje (nalaze se ispod robota i na bazi stanice) krpom i običnom vodom (ne slanom).
	<p>Kada je robot na stanici za punjenje</p>  →  Narančasto (nekoliko sekundi) Zeleno neprekidno		<ul style="list-style-type: none"> Uklonite čistač sa stanice. Ako se  indikatorska lampica ugasi umjesto da pokazuje razinu napunjenosti robota: baterija je zastarjela i mora se zamijeniti. Obratite se svom prodavaču 

Ako se problem javlja i dalje, obratite se svojem distributeru: 

5.3.3. Greška Daljinski upravljač

Treperi crveno	Rješenja
 	<ul style="list-style-type: none"> Promijenite baterije daljinskog upravljača (vidjeti "2.6.3. Umetanje/zamjena baterija")

5.4. Dijagnostička pomoć za povezivanje na aplikaciju iAquaLink™

Status konektivnosti	Mogući uzroci	Rješenja
<ul style="list-style-type: none"> LED žarulja  je ugašena. LED žarulja  svijetli ali ne postoji (ili je loša) Wi-Fi veza. Poruka "Erreur Connexion" (Greška u spajanju) prikazuje se na zaslonu aplikacije iAquaLink™. Na popisu "Moji uređaji" pojavljuje se crvena točka 	<ul style="list-style-type: none"> Uređaj nije napunjen Uređaj nije spojen na kućnu Wi-Fi mrežu i/ili nema internetske veze Slab Wi-Fi signal* 	<ul style="list-style-type: none"> Provjerite internetsku vezu - mreža bi mogla biti u kvaru. Provjerite je li dovoljno jak Wi-Fi signal. Postoji više načina provjere snage Wi-Fi signala: <ul style="list-style-type: none"> Isključite s napajanja kućni Wi-Fi usmjerivač (box) i ponovno ga priključite. Pomoću prijenosnog računala idite na upravljačku ploču da biste vidjeli status mrežnih veza. Provjerite jačinu signala bežične Wi-Fi mreže na prijenosnom računalu Pomoću pametnog telefona ili tableta, instalirajte aplikaciju iAquaLink™. Provjerite jačinu signala bežične Wi-Fi mreže. Ako je Wi-Fi mreža slaba, predvidite instalaciju Wi-Fi repetitora. Koristite aplikaciju posvećenu Wi-Fi analizi: postoji ih nekoliko u iOS-u ili Androidu. Tijekom prve konfiguracije, postavite robot što je moguće bliže Wi-Fi usmjerivaču (box), a zatim ponovite etape konfiguracije (vidjeti „3.1. Prva konfiguracija robota“). Ako LED žarulja  ne prestaje treperiti, predvidite instalaciju Wi-Fi repetitora. Ako je točka crvena a robot je napunjen, koneksija u funkciji i indikatorska lampica neprekidno svijetli, u tom slučaju osvježite zaslon (klizanjem prsta odozgo nadolje). Kada točka postane zelena: uređaj je spreman za uporabu.
<ul style="list-style-type: none"> LED žarulja  je plava i brzo treperi. Informacija se prikazuje u aplikaciji. 	<ul style="list-style-type: none"> U tijeku je ažuriranje softvera. 	<ul style="list-style-type: none"> Pričekajte završetak ažuriranja.

*Slab Wi-Fi signal može biti povezan s nekoliko razloga



- Udaljenost između usmjerivača (box) i robota,
- Tip usmjerivača (box),
- Broj zidova koji razdvajaju usmjerivač (box) i robot,
- Pružatelj internetskih usluga,
- itd.

Vaš distributer
Your retailer

Model uređaja
Appliance model

Serijski broj
Serial number

Za više informacija, registraciju proizvoda i podršku klijentima:
For more information, product registration and customer support:

www.zodiac.com



A Fluidra Brand

©2023 Zodiac Pool Systems LLC. All rights reserved. ZODIAC® is a registered trademark of Zodiac International, S.A.S.U., used under license. All other trademarks are the property of their respective owners.