

Z200 Defrost
Z200
PI20 Defrost
PI20

Notice d'installation et d'utilisation - Français
Pompe à chaleur
Instructions originales

FR

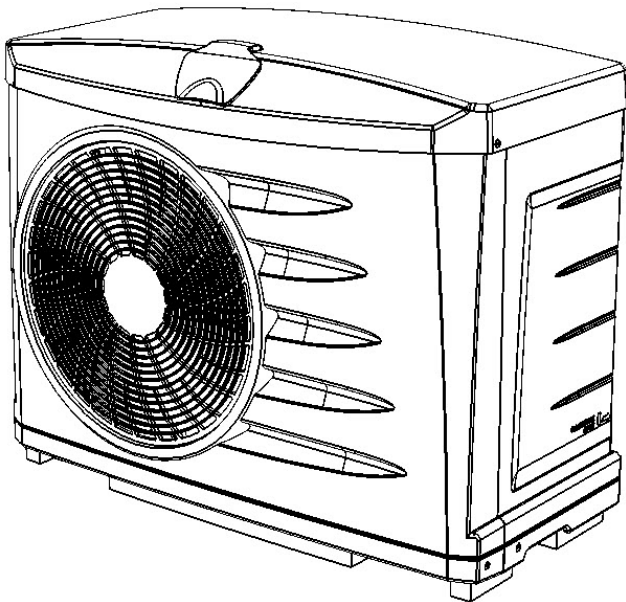

More documents on:
www.zodiac.com

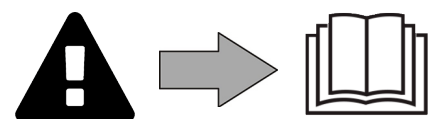

AVERTISSEMENTS

	Ce symbole indique que l'information est disponible dans le Manuel d'utilisation ou le Manuel d'installation.		Ce symbole indique que cet appareil utilise du R32, un fluide frigorigène à combustion lente.
	Ce symbole indique que le Manuel d'utilisation doit être lu avec attention.		Ce symbole indique que le personnel d'entretien doit entretenir cet équipement conformément au Manuel d'installation.

FR

- Avant toute action sur l'appareil, il est impératif de prendre connaissance de cette notice d'installation et d'utilisation, ainsi que du livret « Garanties » livré avec l'appareil, sous peine de dommages matériels, de blessures graves, voire mortelles, ainsi que l'annulation de la garantie.
- Conserver et transmettre ces documents pour référence tout au long de la vie de l'appareil.
- Il est interdit de diffuser ou de modifier ce document par quelque moyen que ce soit sans autorisation de Zodiac®.
- Zodiac® fait évoluer constamment ses produits pour en améliorer la qualité, les informations contenues dans ce document peuvent être modifiées sans préavis.

AVERTISSEMENTS GÉNÉRAUX

- Le non-respect des avertissements pourrait causer des dommages à l'équipement de la piscine ou entraîner de graves blessures, voire la mort.
- Seule une personne qualifiée dans les domaines techniques concernés (électricité, hydraulique ou frigorifique), est habilitée à faire la maintenance ou la réparation de l'appareil. Le technicien qualifié intervenant sur l'appareil doit utiliser/porter un équipement de protection individuel (tels que lunettes de sécurité, gants de protection, etc...) afin de réduire tout risque de blessure qui pourrait survenir lors de l'intervention sur l'appareil. 
- Avant toute intervention sur l'appareil, s'assurer que celui-ci est hors tension et consigné.
- L'appareil est destiné à un usage spécifique pour les piscines et spas ; il ne doit être utilisé pour aucun autre usage que celui pour lequel il a été conçu.
- Cet appareil n'est pas prévu pour être utilisé par des personnes (y compris les enfants) dont les capacités physiques, sensorielles ou mentales sont réduites, ou des personnes dénuées d'expérience et de connaissance, sauf si elles ont pu bénéficier, par l'intermédiaire d'une personne responsable de leur sécurité, d'une surveillance ou d'instructions préalables concernant l'utilisation de l'appareil. Il convient de surveiller les enfants pour s'assurer qu'ils ne jouent pas avec l'appareil.
- Cet appareil peut être utilisé par des enfants à partir de 8 ans et par des personnes ayant des capacités physiques, sensorielles ou mentales, réduites ou un manque d'expérience et de connaissances si elles sont surveillées ou si elles ont reçu des instructions concernant l'utilisation de l'appareil en toute sécurité, et si elles comprennent les risques. Les enfants ne doivent pas jouer avec cet appareil. Le nettoyage et l'entretien utilisateur ne doivent pas être effectués par des enfants sans surveillance.
- L'installation de l'appareil doit être réalisée conformément aux instructions du fabricant et dans le respect des normes locales et nationales en vigueur. L'installateur est responsable de l'installation de l'appareil et du respect des réglementations nationales en matière d'installation. En aucun cas le fabricant ne pourra être tenu pour responsable en cas de non-respect des normes d'installation locales en vigueur.

- Pour toute autre action que l'entretien simple par l'utilisateur décrit dans cette notice, le produit doit être entretenu par un professionnel qualifié.
- En cas de dysfonctionnement de l'appareil : ne pas tenter de réparer l'appareil par vous-même et contacter un technicien qualifié.
- Se référer aux conditions de garantie pour le détail des valeurs de l'équilibre de l'eau admises pour le fonctionnement de l'appareil.
- Toute désactivation, élimination ou contournement de l'un des éléments de sécurité intégrés à l'appareil annule automatiquement la garantie, tout comme l'utilisation de pièces de remplacement provenant d'un fabricant tiers non autorisé.
- Ne pas vaporiser d'insecticide ou autre produit chimique (inflammable ou non-inflammable) vers l'appareil, il pourrait détériorer la carrosserie et provoquer un incendie.
- Ne pas toucher le ventilateur ou les pièces mobiles et ne pas insérer d'objets ou vos doigts à proximité des pièces mobiles lorsque l'appareil est en fonctionnement. Les pièces mobiles peuvent causer des blessures sérieuses voire la mort.

AVERTISSEMENTS LIÉS À DES APPAREILS ÉLECTRIQUES

- L'alimentation électrique de l'appareil doit être protégée par un Dispositif de protection à courant Différentiel Résiduel (DDR) de 30 mA dédié, en conformité avec les normes en vigueur du pays d'installation.
- Ne pas utiliser de rallonge pour brancher l'appareil ; connecter l'appareil directement à un circuit d'alimentation adapté.
- Avant toute opération, vérifier que :
 - La tension indiquée sur la plaque signalétique de l'appareil correspond bien à celle du réseau,
 - Le réseau d'alimentation convient à l'utilisation de l'appareil, et qu'il dispose d'une prise à la terre.
- En cas de fonctionnement anormal, ou de dégagement d'odeur de l'appareil, l'arrêter immédiatement, débrancher son alimentation et contacter un professionnel.
- Avant d'opérer tout entretien ou maintenance sur l'appareil, vérifier qu'il est mis hors tension et entièrement déconnecté de l'alimentation électrique. En outre, il convient de vérifier que la priorité chauffage (le cas échéant) est désactivée, et que tout autre équipement ou accessoire connecté à l'appareil est également déconnecté du circuit d'alimentation.
- Ne pas débrancher et rebrancher l'appareil en cours de fonctionnement.
- Ne pas tirer sur le câble d'alimentation pour le débrancher.
- Si le câble d'alimentation est abîmé, il doit être impérativement remplacé par le fabricant, son agent technique ou une personne qualifiée afin de garantir la sécurité.
- Ne pas réaliser d'entretien ou de maintenance de l'appareil les mains mouillées ou si l'appareil est mouillé.
- Avant de connecter l'appareil à la source d'alimentation, vérifier que bloc de raccordement ou la prise d'alimentation à laquelle l'appareil sera connecté est en bon état et qu'il n'est pas endommagé ni rouillé.
- Pour tout élément ou sous ensemble contenant une pile : ne rechargez pas la pile, ne la démontez pas, ne la jetez pas dans un feu. Ne l'exposez pas à des températures élevées ou à la lumière directe du soleil.
- Par temps orageux, déconnecter l'appareil de l'alimentation électrique pour éviter qu'il ne soit endommagé par la foudre.
- Ne pas plonger l'appareil dans l'eau (sauf pour les robots de nettoyage) ou la boue.

AVERTISSEMENTS LIÉS AUX APPAREILS CONTENANTS DU FLUIDE FRIGORIGÈNE R32

- Cet appareil contient du réfrigérant R32, un réfrigérant de catégorie A2L, qui est considéré comme potentiellement inflammable.
- Ne pas décharger le fluide R32 dans l'atmosphère. Ce fluide est un gaz fluoré à effet de serre, couvert par le protocole de Kyoto, avec un Potentiel de chauffage global (GWP) = 675 (Règlement UE n°517/2014).
- Afin de se conformer aux normes et aux réglementations pertinentes en matière d'environnement et d'installation, notamment au décret N° 2015-1790 et/ou à la réglementation européenne UE 517/2014, une recherche de fuite doit être effectuée sur le circuit de refroidissement au moins une fois par an. Cette opération doit être effectuée par un spécialiste certifié des appareils de refroidissement.

- L'appareil doit être stocké dans un endroit bien aéré à l'écart de toute source de flamme.
- Installer l'unité à l'extérieur. Ne pas installer l'unité à l'intérieur ou dans un endroit clôt et non aéré en extérieur.
- Ne pas utiliser de moyens d'accélération du processus de dégivrage ou de nettoyage, autres que ceux recommandés par le fabricant.
- L'appareil doit être stocké dans une pièce sans source d'étincelle en fonctionnement permanent (par exemple : flammes à l'air libre, appareil à gaz en fonctionnement ou chauffage électrique en fonctionnement).
- Ne pas percer, ni incinérer.
- À noter que le réfrigérant R32 peut dégager une certaine odeur.

INSTALLATION ET MAINTENANCE

- Il est interdit d'installer l'appareil à proximité de matériaux combustibles, ou d'une bouche de reprise d'air d'un bâtiment adjacent.
- Pour certains appareils, il est impératif d'utiliser un accessoire de type : « grille de protection » si l'installation est située dans un lieu où l'accès n'est pas réglementé.
- Pendant les phases d'installation, de dépannage, de maintenance, il est interdit d'utiliser les tuyauteries comme marche pied : sous la contrainte, la tuyauterie pourrait se rompre et le fluide frigorigène pourrait entraîner de graves brûlures.
- Pendant la phase d'entretien de l'appareil, la composition et l'état du fluide caloporteur seront contrôlés, ainsi que l'absence de trace de fluide frigorigène.
- Pendant le contrôle annuel d'étanchéité de l'appareil, conformément aux lois en vigueur, vérifier que les pressostats haute et basse pression sont raccordés correctement sur le circuit frigorifique et qu'ils coupent le circuit électrique en cas de déclenchement.
- Pendant la phase de maintenance, s'assurer qu'il n'y a pas de traces de corrosion ou de taches d'huile autour des composants frigorifiques.
- Avant toutes interventions sur le circuit frigorifique, il est impératif d'arrêter l'appareil et d'attendre quelques minutes avant la pose de capteurs de température ou de pression, certains équipements comme le compresseur et les tuyauteries peuvent atteindre des températures supérieures à 100°C et des pressions élevées pouvant entraîner de graves brûlures.

DÉPANNAGE

- Toute intervention de brasage devra être réalisée par des braseurs qualifiés. Le remplacement de tuyauteries ne pourra être réalisé qu'avec du tube cuivre conforme à la norme NF EN 12735-1.
- Détection de fuites, cas de test sous pression :
 - ne jamais utiliser d'oxygène ou d'air sec, risques d'incendie ou d'explosion,
 - utiliser de l'azote déshydraté ou un mélange d'azote et de réfrigérant indiqué sur la plaque signalétique,
 - la pression du test coté basse et haute pression ne doit pas dépasser 42 bars dans le cas où l'appareil est équipé de l'option manomètre.
- Pour les tuyauteries du circuit haute pression réalisées avec du tube cuivre d'un diamètre = ou > à 1''5/8, un certificat §2.1 suivant la norme NF EN 10204 sera à demander au fournisseur et à conserver dans le dossier technique de l'installation.
- Les informations techniques relatives aux exigences de sécurités des différentes directives appliquées, sont indiquées sur la plaque signalétique. Toutes ces informations doivent être enregistrées sur la notice d'installation de l'appareil qui doit figurer dans le dossier technique de l'installation : modèle, code, numéro de série, TS maximum et minimum, PS, année de fabrication, marquage CE, adresse du fabricant, fluide frigorigène et poids, paramètres électriques, performances thermodynamique et acoustique.

ÉTIQUETAGE

- L'équipement doit être étiqueté, mentionnant qu'il a été mis hors service et que le fluide frigorigène a été vidangé.
- L'étiquette doit être datée et signée.
- Pour les appareils contenant un fluide frigorigène inflammable, veiller à ce que des étiquettes soient apposées sur l'équipement, indiquant qu'il contient un fluide frigorigène inflammable.

RÉCUPÉRATION

- Lors de la vidange du fluide frigorigène, pour l'entretien ou la mise hors service, il est recommandé de suivre les bonnes pratiques pour vidanger l'intégralité du fluide frigorigène en toute sécurité.
- Lors du transfert de fluide frigorigène dans une bouteille, veiller à utiliser une bouteille de récupération adaptée au fluide frigorigène. Veiller à prévoir le bon nombre de bouteilles pour récupérer l'intégralité du fluide. Toutes les bouteilles à utiliser doivent être conçues pour la récupération de fluide frigorigène et doivent être étiquetées pour ce fluide frigorigène spécifique. Les bouteilles doivent être équipées d'une soupape de dépression et de vannes d'arrêt en bon état de fonctionnement. Les bouteilles de récupération vides sont évacuées et, si possible, refroidies avant la récupération.
- L'équipement de récupération doit être en bon état de fonctionnement, les consignes d'utilisation de l'équipement doivent être à portée de main et l'équipement doit être adapté au fluide frigorigène concerné, y compris, le cas échéant, au fluide frigorigène inflammable. De plus, un ensemble de balances calibrées doivent être disponibles et en bon état de fonctionnement. Les tuyaux doivent être complets, ne pas présenter de fuite ni de raccord déconnecté, et doivent être en bon état. Avant d'utiliser la machine de récupération, vérifier qu'elle est en bon état de fonctionnement, qu'elle a été bien entretenue et que les composants électriques associés sont étanchéifiés afin d'éviter tout départ de feu en cas de libération de fluide frigorigène. En cas de doute, consulter le fabricant.
- Le fluide frigorigène récupéré doit être renvoyé au fournisseur de fluide frigorigène dans sa bouteille de récupération, avec une note de transfert de déchets. Ne pas mélanger différents fluides frigorigènes dans les unités de récupération, et en particulier dans les bouteilles.
- Si le compresseur est déposé ou que l'huile du compresseur est vidangée, vérifier que le fluide frigorigène a bien été évacué afin d'éviter qu'il ne se mélange au lubrifiant. Le processus de vidange doit être réalisé avant de renvoyer le compresseur au fournisseur. Seule la chauffe électrique du corps du compresseur peut être utilisée pour accélérer ce processus. Lorsque tous les liquides d'un système sont vidangés, cette opération doit être réalisée en toute sécurité.

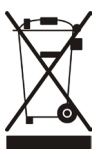

RECYCLAGE

Ce symbole requis par la directive européenne DEEE 2012/19/UE (directive relative aux déchets d'équipements électriques et électroniques) signifie que votre appareil ne doit pas être jeté à la poubelle. Il fera l'objet d'une collecte sélective en vue de sa réutilisation, de son recyclage ou de sa valorisation. S'il contient des substances potentiellement dangereuses pour l'environnement, celles-ci seront éliminées ou neutralisées. Renseignez-vous auprès de votre revendeur sur les modalités de recyclage.

SOMMAIRE



1 Caractéristiques

9

1.1 Descriptif	9
1.2 Caractéristiques techniques	10
1.3 Dimensions et repérage	11



2 Installation

12

2.1 Sélection de l'emplacement	12
2.2 Raccordements hydrauliques	13
2.3 Raccordements de l'alimentation électrique	14
2.4 Raccordement d'options	15



3 Utilisation

16

3.1 Principe de fonctionnement	16
3.2 Présentation de l'interface utilisateur	16
3.3 Mise en fonctionnement	17
3.4 Fonctions utilisateur	18



4 Maintenance

19

4.1 Hivernage	19
4.2 Entretien	19



5 Résolution de problème

20

5.1 Comportements de l'appareil	20
5.2 Affichage de code erreur	21
5.3 Schéma électrique	22

FR



Conseil : pour faciliter le contact avec votre revendeur

- Noter les coordonnées de votre revendeur pour les retrouver plus facilement, et compléter les informations «produit» au dos de la notice, ces informations vous seront demandées par votre revendeur.



1 Caractéristiques

1.1 I Descriptif

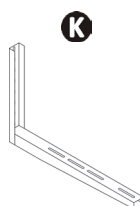
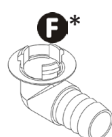
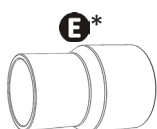
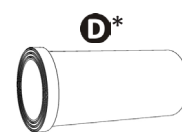
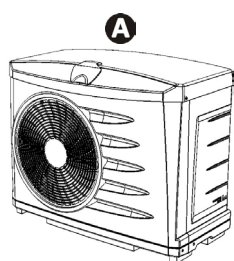

*Dans la coiffe polystyrène au dessus de la pompe à chaleur

A		Z200	PI20
B	Joint (x2)	✓	✓
C	Raccord à visser (x2)	✓	✓
D	Adaptation Ø40 (x2)	✓	✓
E	Réduction Ø50 (x2)	✓	✓
F	Kit évacuation des condensats (Ø15)	✓	✓
G	Bouchon d'hivernage (x2)	✓	✓
H	Housse d'hivernage	✓	✓
	Priorité chauffage	✓	✓
I	Commande déportée	+	+
J	PAC NET (produit de nettoyage)	+	+
K	Kit équerres murales	+	+

✓ : fourni

⊕ : disponible en accessoire

1.2 I Caractéristiques techniques

Z200 PI20		Standards				Defrost			
		M2	M3	M4	M5	MD2	MD3	MD4	MD5
		PI2021	PI2031	PI2041	PI2051	PI2021D	PI2031D	PI2041D	PI2051D
Températures de fonctionnement	air	de 5 à 32°C				de -5 à 32°C			
	eau	jusqu'à 32°C							
Puissance restituée*	kW	4,8	7	8,1	10,1	4,8	7	8,1	10,1
Alimentation électrique		220-240 V / 50Hz							
Dégivrage par ventilation forcée		X	X	X	X				
Dégivrage par inversion de cycle						X	X	X	X
Variation de tension acceptable		-10%, +7% (pendant le fonctionnement)							
Intensité absorbée nominale	A	4,5	6,3	7,9	11,2	4,5	6,3	7,9	11,2
Intensité absorbée maximale	A	5,2	7,6	10,2	13,4	5,2	7,6	10,2	13,4
Section de câble minimale**	mm ²	3x2,5							
		3G2,5							
Pression d'épreuve	bar	6							
Pression de service	bar	1,5							
Max. Décharge/pression d'aspiration	bar	42/1,2							
Max. pression latérale haute pression/basse pression	bar	42/1,2							
Perte de charge	mCE	1	1,5		1	1,5			
Débit d'eau optimum minimal	m ³ /h	4							
Débit d'eau maximum	m ³ /h	10							
Type de fluide frigorigène		R32							
Charge de fluide frigorigène	kg	0,68	0,8	0,9	1,1	0,68	0,8	0,9	1,1
Poids	kg	35	40	46	51	39	42	47	52

Les appareils ont un indice de protection (IP) IPX4 ou supérieur. Veuillez consulter l'étiquette indiquant l'indice IP sur votre produit.

* Performances : air à 15 °C / eau à 26 °C / humidité à 70%.

** Valeurs données à titre indicatif pour une longueur maximum de 20 mètres (base de calcul : NFC 15-100), doivent être impérativement vérifiées et adaptées selon les conditions d'installation et les normes du pays d'installation.

FR

➤ 1.3 I Dimensions et repérage

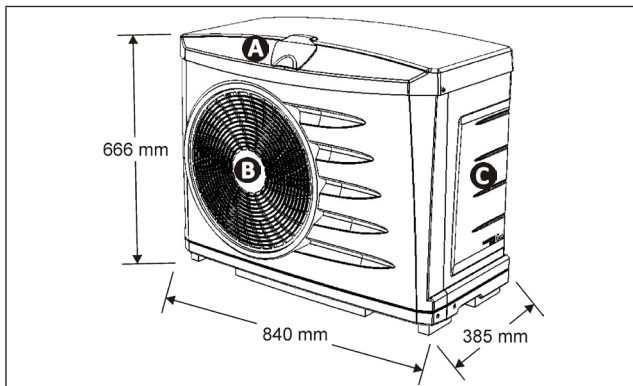

Face avant + côté

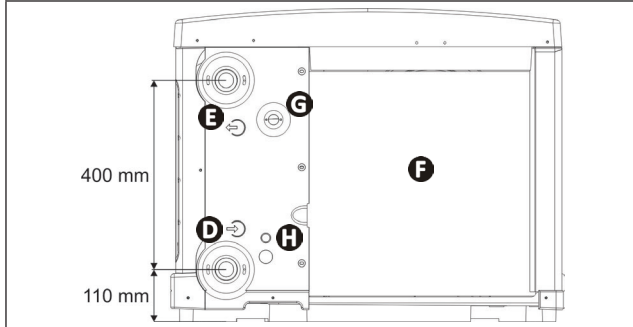

Face arrière

A : Clapet de protection et interface utilisateur

B : Ventilateur

C : Porte d'accès technique

D : Entrée d'eau de piscine

E : Sortie d'eau de piscine

F : Évaporateur

G : Passe fil pour passage câble priorité chauffage*

H : Emplacement pour perçage pour passage câble commande déportée*

* selon modèle



2 Installation

2.1 I Sélection de l'emplacement



- L'appareil doit être installé à 2 mètres minimum des bords du bassin.
- Ne pas soulever l'appareil en le prenant par la carrosserie, le prendre par son socle.

- Installer l'appareil en extérieur, prévoir un espace libre autour de l'appareil (voir § «2.2 I Raccordements hydrauliques»).
- Poser l'appareil sur ses plots anti-vibratiles (intégrés sous son socle), sur une surface stable, solide et de niveau.
- Cette surface doit supporter le poids de l'appareil (notamment dans le cas d'une installation sur un toit, un balcon ou tout autre support).
- Il est possible de fixer l'appareil au sol, grâce aux trous dans le socle de l'appareil ou à l'aide de rails (non fournis). Un gabarit de perçage est disponible au dos du carton d'emballage.

FR

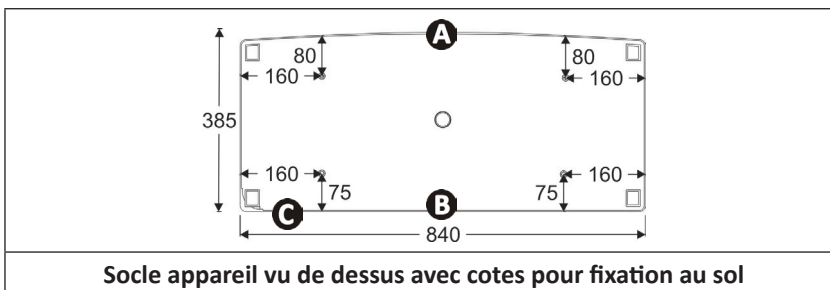

- A** : face avant
- B** : face arrière
- C** : raccords

L'appareil ne doit pas être installé :

- dans un local fermé et non ventilé,
- à un endroit sujet à un vent fort,
- avec le soufflage vers un obstacle permanent ou temporaire (fenêtre, mur, haie, appentis...), à moins de 3 mètres.
- à portée de jets d'arrosages, de projections ou de ruissellement d'eau ou de boue (prendre en compte les effets du vent),
- à proximité d'une source de chaleur ou de gaz inflammable,
- à proximité d'équipements haute fréquence,
- à un endroit où il subirait une accumulation de neige.
- à un endroit où il risquerait d'être inondé par les condensats produits par l'appareil lors de son fonctionnement.

Conseils : atténuer les éventuelles nuisances sonores de votre pompe à chaleur



- Ne pas l'installer sous ou vers une fenêtre.
- Ne pas l'orienter vers vos voisins.
- Installer dans un espace dégagé (les ondes sonores se reflètent sur les surfaces).
- Installer un écran acoustique autour de la pompe à chaleur, en respectant les distances.
- Installer les plots anti-vibratiles sous la pompe à chaleur, et les remplacer régulièrement.
- Installer 50cm de tuyaux PVC souple à l'entrée et la sortie d'eau de la pompe à chaleur (bloque les vibrations).

➤ 2.2 I Raccordements hydrauliques

- Le raccordement se fera en tuyau PVC Ø40, ou Ø50 à l'aide des raccords fournis (voir § «1.1 I Descriptif»), sur le circuit de filtration de la piscine, après le filtre et avant le traitement d'eau.
- Respecter le sens de raccordement hydraulique (⤵ = entrée et ⤴ = sortie).
- Installer obligatoirement un by-pass pour faciliter les interventions sur l'appareil.

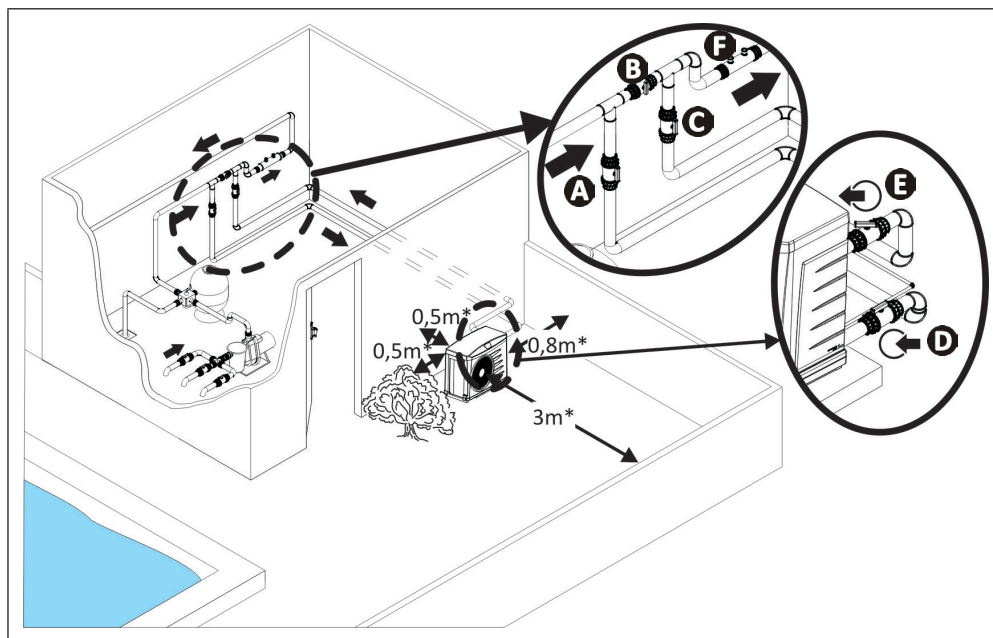

- ➊ : vanne d'entrée d'eau
- ➋ : vanne de by-pass
- ➌ : vanne de sortie d'eau
- ➍ : vanne de réglage entrée d'eau (facultative)
- ➎ : vanne de réglage sortie d'eau (facultative)
- ➏ : traitement d'eau

* distance minimum

- Pour l'évacuation des condensats, raccorder un tuyau Ø15 intérieur au coude cannelé à monter sous le socle de l'appareil (fourni selon modèle, voir § «1.1 I Descriptif»).



Conseil : évacuation des condensats

Attention, votre appareil peut évacuer plusieurs litres d'eau par jour. Il est fortement recommandé de brancher l'évacuation vers les égouts.

2.3 I Raccordements de l'alimentation électrique



- Avant toute intervention à l'intérieur de l'appareil, il est impératif de couper l'alimentation électrique, risque de choc électrique pouvant entraîner des dommages matériels, de graves blessures, voire la mort.
- Des bornes mal serrées peuvent provoquer un échauffement du bornier, et entraîne la suppression de la garantie.
- Seul un technicien qualifié et expérimenté est habilité à effectuer un câblage dans l'appareil ou à remplacer le câble d'alimentation.

FR

- L'alimentation électrique de la pompe à chaleur doit provenir d'un dispositif de protection et de sectionnement (non fourni) en conformité avec les normes et réglementations en vigueur du pays d'installation.
- L'appareil est prévu pour un raccordement sur une alimentation générale avec régime de neutre TT et TN.S,
- Protection électrique : par disjoncteur (courbe D) (pour calibre, voir § «1.2 I Caractéristiques techniques»), avec en tête de ligne un système de protection différentiel 30 mA (disjoncteur ou interrupteur).
- L'alimentation électrique doit correspondre à la tension indiquée sur la plaque signalétique de l'appareil.
- Le câble électrique d'alimentation doit être isolé de tout élément tranchant ou chaud pouvant l'endommager, ou pouvant l'écraser.
- L'appareil doit être raccordé impérativement à une prise de terre.
- Les canalisations de raccordement électrique doivent être fixes.
- Utiliser le presse-étoupe pour le passage du câble d'alimentation dans l'appareil.
- Utiliser du câble d'alimentation (type RO2V) adapté pour une utilisation extérieure ou enterrée (ou passer le câble dans une gaine de protection).
- Il est recommandé d'enterrer le câble à 50 cm de profondeur (85 cm sous une route ou un chemin), dans une gaine électrique (annelée rouge).
- Dans le cas où ce câble enterré croise un autre câble ou une autre conduite (gaz, eau...), la distance entre eux doit être supérieure à 20 cm.

Selon modèle, il y a 2 façons de procéder au raccordement :

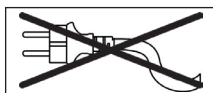

Appareil ne disposant pas d'un câble (modèles Z200 et PI20)

- Connecter le câble d'alimentation sur le bornier de raccordement à l'intérieur de la pompe à chaleur

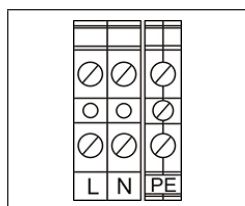

L : phase
N : neutre
PE : terre

➤ 2.4 I Raccordement d'options

2.4.1 Option « Priorité chauffage » (selon modèle)

- Cette fonction permet à l'appareil de lancer la filtration (par cycle de 5 minutes toutes les 220 minutes) pour détecter la température de l'eau et ainsi enclencher l'ensemble filtration + chauffage pour maintenir cette température à valeur constante. On dit alors que la pompe de filtration est asservie au système de chauffage. La filtration est maintenue ou mise en fonctionnement si la température du bassin est inférieure à la température demandée.
- Pour le raccordement, brancher l'horloge de filtration sur les bornes 1 et 2, et ajouter un shunt entre les bornes 3 et 4.

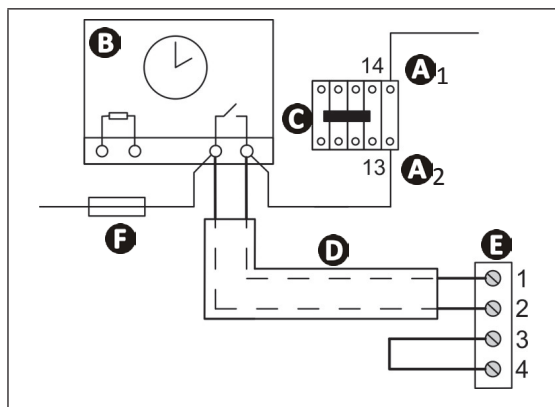

A1- A2 : alimentation de la bobine du contacteur de puissance de la pompe de filtration

B : horloge de filtration

C : contacteur de puissance (tripolaire ou bipolaire), alimentant le moteur de la pompe de filtration

D : câble de connexion indépendant pour fonction «priorité chauffage»

E : bornier pompe à chaleur (voir schéma électrique § «5.3 I Schéma électrique»)

F : fusible

- Modification du temps entre 2 filtrations (valeur en nombre de minutes) :

- appuyer sur et **SET** ou **OK** simultanément pendant 3 secondes : apparait ,
- appuyer sur jusqu'à avoir le paramètre , puis appuyer sur **SET** ou **OK** pour changer le paramètre à l'aide des touches et .
- Une fois la valeur modifiée, appuyer sur **SET** ou **OK** pour la valider,
- appuyer sur pour sortir du menu.

2.4.2 Option « Commande déportée » (selon modèle)

- Cette option permet de doubler l'interface utilisateur de l'appareil afin de piloter l'appareil à distance. Pour cela, utiliser le kit commande déportée disponible en accessoire.
- Pour le raccordement, consulter la notice fournie avec le kit.



3 Utilisation

3.1 I Principe de fonctionnement

Votre pompe à chaleur utilise les calories (chaleur) de l'air extérieur pour réchauffer l'eau de votre piscine. Le processus de réchauffement de votre piscine jusqu'à la température souhaitée peut prendre plusieurs jours car il dépend des conditions climatiques, de la puissance de votre pompe à chaleur et de l'écart entre la température de l'eau et la température souhaitée.

La pompe à chaleur est idéale pour le maintien en température.

Plus l'air est chaud et humide, plus votre pompe à chaleur sera performante, les paramètres extérieurs pour un fonctionnement optimal sont 27°C de température d'air, 27°C de température d'eau et 80% d'hygrométrie.

FR

Conseils : améliorer la montée et le maintien en température de votre bassin



- Anticiper la mise en service de votre piscine suffisamment longtemps avant utilisation.
- Pour la montée en température, mettre la pompe de filtration en fonctionnement continu (24 h/24).
- Pour maintenir en température tout au long de la saison, passer à une circulation «automatique» équivalant au moins à la température de l'eau divisée par deux (plus ce temps sera long, plus la pompe à chaleur disposera d'une plage de fonctionnement suffisante pour chauffer).
- Couvrir le bassin à l'aide d'une couverture (bâche à bulles, volet...), afin d'éviter les déperditions de chaleur.
- Profiter d'une période avec des températures extérieures douces (en moyenne > à 10 °C la nuit), votre pompe à chaleur sera encore plus efficace si elle fonctionne pendant les heures les plus chaudes de la journée.
- Garder l'évaporateur propre (voir § «4.2 I Entretien»).
- Raccorder la «Priorité chauffage», la durée de fonctionnement de la pompe de filtration et de la pompe à chaleur se réglera en fonction des besoins.
- Régler la température désirée et laisser la pompe à chaleur fonctionner (mettre le point de consigne au maximum ne fera pas chauffer l'eau plus vite).

3.2 I Présentation de l'interface utilisateur

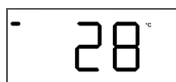

Ecran d'affichage (par défaut : température de consigne)



Bouton « marche/arrêt »

SET

Bouton de lecture de la température de l'eau du bassin ou de réglage des paramètres



Boutons de réglages des valeurs

Symbole	Désignation	Fixe	Clignotant	Éteint
	Débit d'eau	Débit d'eau correct	Débit d'eau trop faible ou absent	/
	Chauffage	Actif	En cours de démarrage	Inactif
	Température de l'air ambiant	Suffisante	Insuffisante	/
	Priorité chauffage raccordée	Priorité chauffage raccordée et en demande de chauffage	Priorité chauffage raccordée mais pas de demande de chauffage	Priorité chauffage non raccordée
	Défaut	Défaut en cours, voir § «5.2 I Affichage de code erreur»	Priorité chauffage raccordée, en demande de chauffage mais débit d'eau trop faible ou absent	Pas de défaut

➤ 3.3 I Mise en fonctionnement

- Vérifier qu'il n'y ait plus, ni outils, ni autres objets étrangers dans la machine,
- Le panneau permettant l'accès à la partie technique doit être mis en place,
- Positionner les vannes de la façon suivante : vanne B ouverte en grand, vannes A, C, D et E fermées

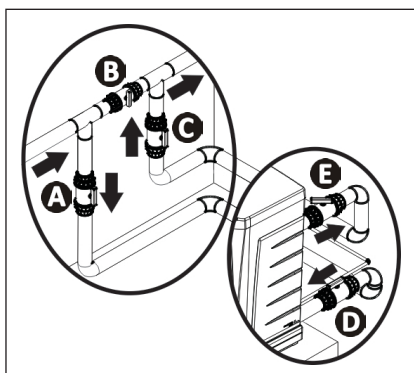

- A** : vanne d'entrée d'eau
- B** : vanne de by-pass
- C** : vanne de sortie d'eau
- D** : vanne de réglage entrée d'eau (facultative)
- E** : vanne de réglage sortie d'eau (facultative)



• **Un mauvais réglage du by-pass peut entraîner un dysfonctionnement de la pompe à chaleur.**

- Vérifier le serrage correct des raccords hydrauliques, et l'absence de fuites.
- Vérifier la bonne stabilité de l'appareil.
- Mettre la circulation d'eau en fonctionnement.
- Fermer progressivement la vanne B de manière à augmenter de 150g (0,150 bar) la pression du filtre,
- Ouvrir en grand les vannes A, C et D, puis la vanne E de moitié (l'air accumulé dans le condenseur de la pompe à chaleur et dans le circuit de la filtration va se purger). Si les vannes D et E ne sont pas présentes, ouvrir la vanne A en grand et fermer de moitié la vanne C.
- Brancher électriquement la pompe à chaleur :

704

numéro de version de programme (différent selon modèle)

écran de veille

Appuyer 2 secondes sur

888

écran de démarrage

28

température de consigne

- Démarrage de l'appareil après une temporisation pouvant aller jusqu'à 5 minutes,
- Régler la température désirée (dite « de consigne ») en appuyant sur ▲ ou ▼.
- Après les étapes de la mise en fonctionnement de votre pompe à chaleur, arrêter temporairement la circulation d'eau pour vérifier que votre appareil s'arrête après quelques secondes (par déclenchement du contrôleur de débit):

28

le voyant débit d'eau doit clignoter.

Information : voyant débit d'eau



➤ 3.4 I Fonctions utilisateur

3.4.1 Lecture de la température de l'eau

Lorsque l'eau circule dans la pompe à chaleur, appuyer sur **SET** :  clignote 10 secondes puis affichage de la température de consigne fixe.



- Pour lire la température de l'eau, il est impératif que la filtration soit en fonctionnement et que le voyant de débit d'eau soit fixe.

FR

3.4.2 Verrouillage / déverrouillage du clavier

Verrouillage du clavier

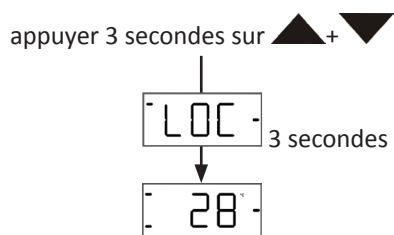

Déverrouillage du clavier

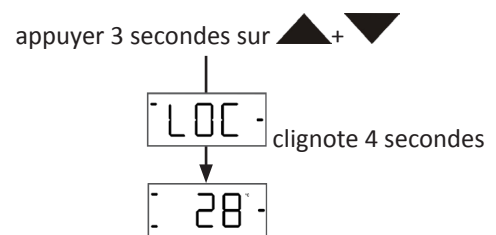



4 Maintenance

4.1 | Hivernage



- **L'hivernage est impératif, pour éviter les casses du condenseur liées au gel. Ce cas n'est pas pris sous garantie.**
- **Pour éviter d'endommager l'appareil avec de la condensation, ne pas le couvrir hermétiquement.**

- Éteindre l'appareil en appuyant sur  pendant 2 secondes et le débrancher ou disjoncter l'alimentation électrique,
- Fermer les vannes d'entrée et sortie d'eau et s'assurer qu'il n'y ait aucune circulation d'eau dans la pompe à chaleur,
- Vidanger le condenseur à eau (risque de gel) en dévissant les raccords entrée et sortie eau de piscine sur l'arrière de la pompe à chaleur,
- Dans le cas d'un hivernage complet de la piscine (arrêt complet du système de filtration, purge du circuit de filtration, voire vidange de la piscine) : revisser les deux raccords d'un tour pour éviter toute introduction de corps étranger dans le condenseur,
- Dans le cas d'un hivernage uniquement de la pompe à chaleur (arrêt uniquement du chauffage, la filtration continue de fonctionner) : ne pas revisser les raccords mais mettre 2 bouchons (fournis) sur les entrées et sorties d'eau du condenseur.
- Il est recommandé de mettre en place une housse micro aérée d'hivernage sur la pompe à chaleur.

4.2 | Entretien



- **Un entretien général de l'appareil est recommandé au moins une fois par an, afin de vérifier le bon fonctionnement de l'appareil et de maintenir ses performances, ainsi que de prévenir éventuellement certaines pannes. Ces actions sont à la charge de l'utilisateur et doivent être réalisées par un technicien.**

4.2.1 Consignes de sécurité liés aux appareils contenant un fluide frigorigène R32

Vérification de la zone

- Avant de commencer à travailler sur des systèmes contenant des fluides frigorigènes inflammables, des contrôles de sécurité sont nécessaires pour garantir que le risque d'étincelle soit réduit.

Procédure de travail

- Les travaux doivent être effectués selon une procédure contrôlée afin de réduire le risque de libération d'un gaz ou de vapeur inflammable pendant les travaux.

Zone générale de travail

- Tout le personnel de maintenance et les autres personnes travaillant dans la zone proche doivent être tenus au courant des travaux effectués. Les travaux dans des espaces confinés doivent être évités.

Vérification de la présence de réfrigérant

- La zone doit faire l'objet d'une vérification par un détecteur de réfrigérant approprié avant et pendant les travaux, afin que le technicien soit averti de la présence d'une atmosphère potentiellement toxique ou inflammable. S'assurer que l'équipement de détection des fuites utilisé est adapté à l'utilisation de tous les réfrigérants concernés, c'est-à-dire qu'il ne peut provoquer d'étincelle, est correctement isolé ou parfaitement sûr.

Présence d'un extincteur

- Si des travaux impliquant une certaine température doivent être effectués sur l'équipement frigorifique ou sur toute pièce associée, un équipement d'extinction des incendies approprié doit se trouver à portée de main. Mettre en place un extincteur à poudre ou à CO₂ à proximité de la zone de travail.

Absence de source d'ignition

- Aucune personne effectuant des travaux sur un système frigorifique et devant exposer la tuyauterie ne doit utiliser une quelconque source d'étincelle qui pourrait représenter un risque d'incendie ou d'explosion. Toutes les sources possibles d'étincelle, notamment une cigarette, doivent être gardées suffisamment à distance du site d'installation, de réparation, de retrait ou d'élimination, lorsque du réfrigérant peut potentiellement être libéré dans l'espace environnant. Avant les travaux, la zone autour de l'équipement doit être examinée afin de s'assurer qu'elle ne comporte pas de risque d'incendie ou de risque d'étincelle. Des panneaux « Interdiction de fumer » doivent être affichés.

Ventilation de la zone

- Avant d'accéder à l'unité d'une quelconque manière que ce soit pour y effectuer n'importe quel entretien, s'assurer que la zone est ouverte et bien aérée. Une aération appropriée, permettant une dispersion en toute sécurité de tout réfrigérant qui pourrait être libéré dans l'atmosphère, doit être maintenue pendant l'entretien de l'unité.

Vérification de l'équipement de réfrigération

- Les recommandations en matière d'entretien et de maintenance du fabricant doivent toujours être respectées. Lors

du remplacement de composants électriques, s'assurer de n'utiliser que des composants du même type et de même catégorie, qui sont recommandés/approuvés par le fabricant. En cas de doute, consulter le service technique du fabricant pour obtenir de l'aide.

- Les vérifications suivantes doivent être appliquées aux installations utilisant des réfrigérants inflammables :
 - si un circuit frigorifique indirect est utilisé, une recherche de réfrigérant doit être effectuée sur le circuit secondaire ;
 - les marquages sur l'équipement doivent rester visibles et lisibles, tout marquage ou signal illisible doit être corrigé ;
 - les tuyaux ou composants frigorifiques sont installés dans une position où il est peu probable qu'ils soient exposés à toute substance qui pourrait corroder des composants contenant du réfrigérant, sauf si les composants sont fabriqués dans des matériaux normalement résistants à la corrosion ou correctement protégés contre une telle corrosion.

Vérification des composants électriques

- La réparation et la maintenance des composants électriques doivent comporter des contrôles de sécurité initiaux et des procédures d'inspection des composants. Si une défaillance pouvant compromettre la sécurité survient, aucune alimentation électrique ne doit être branchée au circuit jusqu'à ce qu'elle soit entièrement résolue. Si la défaillance ne peut être corrigée immédiatement, mais que les travaux doivent se poursuivre, une solution temporaire adaptée doit être trouvée. Ceci doit être signalé au propriétaire de l'équipement afin que toutes les personnes concernées soient averties.
- La réparation et la maintenance des composants électriques doivent inclure les contrôles de sécurité initiaux suivants :
 - les condensateurs sont déchargés : ceci doit être effectué en toute sécurité afin d'éviter toute possibilité d'étincelle ;
 - aucun composant électrique, ni aucun câblage alimenté n'est exposé pendant la charge, la remise en état ou la purge du système ;
 - le raccordement à la terre doit être présent en continu.

Réparation sur les composants isolés

- Lors de réparations sur des composants isolés, toutes les alimentations électriques doivent être débranchées de l'équipement sur lequel les travaux sont effectués avant tout retrait de couvercle d'isolement, etc. Si l'équipement doit absolument être alimenté en électricité pendant l'entretien, un dispositif de détection des fuites fonctionnant en permanence doit être placé au point le plus critique afin de signaler toute situation potentiellement dangereuse.
- Il convient de faire particulièrement attention aux points suivants afin de s'assurer que, lors de travaux sur des composants électriques, le boîtier n'est pas altéré au point d'affecter le niveau de protection. Ceci doit inclure les câbles endommagés, un nombre excessif de branchements, des bornes non conformes aux caractéristiques d'origine, les joints endommagés, une installation incorrecte des presse-étoupes, etc.
- S'assurer que l'appareil est correctement fixé.
- S'assurer que les joints ou les matériaux d'isolement ne se sont pas dégradés au point qu'ils n'empêchent plus une atmosphère inflammable de pénétrer dans le circuit. Les pièces de rechange doivent être conformes aux caractéristiques du fabricant.

Réparation des composants intrinsèquement sûrs

- N'appliquer aucune charge d'induction ou de capacité électrique permanente au circuit sans s'assurer que celle-ci n'excède pas la tension et l'intensité autorisées pour l'équipement en cours d'utilisation.
- Les composants normalement sûrs sont les seuls types sur lesquels il est possible de travailler en présence d'une atmosphère inflammable lorsqu'ils sont alimentés. L'appareil de test doit appartenir à la classe adaptée.
- Ne remplacer les composants que par des pièces spécifiées par le fabricant. D'autres pièces pourraient enflammer le réfrigérant dans l'atmosphère en raison d'une fuite.

Câblage

- Vérifier que le câblage ne présente pas d'usure, de corrosion, de pression excessive, de vibration, de bord coupant ou tout autre effet environnemental négatif. Le contrôle doit également prendre en compte les effets du vieillissement ou de vibrations en continu provoqués par des sources telles que des compresseurs ou des ventilateurs.

Détection de fluide réfrigérant inflammable

- En aucun cas, des sources potentielles d'étincelle ne doivent être utilisées pour la recherche ou la détection de fuites de réfrigérant. Une lampe haloïde (ou tout autre détecteur utilisant une flamme nue) ne doit pas être utilisée.
- Les méthodes de détection de fuite suivantes sont considérées comme acceptables pour tous les systèmes frigorifiques.
- Les détecteurs de fuite électroniques peuvent être utilisés pour détecter des fuites de réfrigérant mais, en cas de réfrigérant inflammable, il se peut que la sensibilité ne soit pas adaptée ou nécessite un nouvel étalonnage. (L'équipement de détection doit être étalonné dans un endroit ne présentant aucun réfrigérant.) S'assurer que le détecteur n'est pas une potentielle source d'étincelle et est adapté au réfrigérant utilisé. L'équipement de détection des fuites doit être réglé à un pourcentage du LFL du réfrigérant et doit être étalonné en fonction du réfrigérant employé. Le pourcentage de gaz approprié (25 % au maximum) doit être confirmé.
- Les fluides de détection de fuites sont également adaptés pour une utilisation sur la plupart des réfrigérants, mais l'utilisation de détergents contenant du chlore doit être évitée, car il pourrait réagir avec le réfrigérant et corroder la tuyauterie en cuivre.
- Si une fuite est suspectée, toutes les flammes nues doivent être supprimées/éteintes.
- Si une fuite de réfrigérant est détectée et nécessite un brasage, tout le réfrigérant doit être retiré du système ou isolé (par le biais de vannes de fermeture) dans une partie du système à l'écart de la fuite.

Retrait et évacuation

- Lors d'un accès au circuit frigorifique pour effectuer des réparations, ou pour toute autre raison, des procédures conventionnelles doivent être utilisées. Cependant, pour des réfrigérants inflammables, il est essentiel de suivre les recommandations car l'inflammabilité est à prendre en compte. La procédure qui suit doit être respectée :
 - retirer le réfrigérant ;
 - purger le circuit avec un gaz inerte ;
 - évacuer ;
 - purger avec un gaz inerte ;
 - ouvrir le circuit par découpe ou brasage.

- La charge en réfrigérant doit être récupérée dans les bouteilles de récupération appropriées. Pour les appareils contenant des réfrigérants inflammables autres que des réfrigérants A2L, le système doit être purgé par de l'azote dépourvu d'oxygène pour rendre l'appareil apte à recevoir des réfrigérants inflammables. Il peut être nécessaire de répéter ce processus plusieurs fois. De l'air comprimé ou de l'oxygène ne doivent pas être utilisés pour purger des systèmes frigorifiques.

Procédures de chargement

- S'assurer que la sortie de la pompe à vide ne se trouve pas à proximité de toute source potentielle d'étincelle et qu'une aération est disponible.
- En plus des procédures de charge conventionnelles, les exigences suivantes doivent être respectées.
 - S'assurer qu'aucune contamination entre différents réfrigérants n'est possible lors de l'utilisation d'un équipement de charge. Les flexibles ou les lignes doivent être aussi courts que possible afin de réduire la quantité de réfrigérant qu'ils contiennent.
 - Les bouteilles doivent être maintenues dans une position appropriée, conforme aux instructions.
 - S'assurer que le système frigorifique est relié à la terre avant de charger le système en réfrigérant.
 - Étiqueter le système une fois la charge effectuée (si ce n'est pas déjà le cas).
 - Faire particulièrement attention de ne pas trop remplir le système frigorifique.
- Avant de recharger le système, il faut y effectuer un test en pression à l'aide du gaz de purge approprié. Le système doit être examiné pour l'absence de fuite en fin de charge, mais avant la mise en service. Un test de fuite de suivi doit être effectué avant de quitter le site

Démantèlement

- Avant d'effectuer une procédure de démantèlement, il est indispensable que le technicien se soit bien familiarisé avec l'équipement et ses caractéristiques. Il est particulièrement recommandé de soigneusement récupérer l'intégralité des réfrigérants. Avant d'effectuer cette tâche, un échantillon d'huile et de réfrigérant doit être récupéré si des analyses s'avèrent nécessaires avant une autre utilisation du réfrigérant récupéré. Il est indispensable de vérifier la présence d'une alimentation électrique avant de débiter la tâche.
 1. Se familiariser avec l'équipement et son fonctionnement.
 2. Isoler électriquement le système.
 3. Avant de débiter la procédure, s'assurer des points suivants :
 - un équipement de manutention mécanique est disponible si nécessaire pour manipuler les bouteilles de réfrigérant ;
 - tout l'équipement de protection individuelle est disponible et est correctement utilisé ;
 - le processus de récupération est suivi à tout moment par une personne compétente ;
 - l'équipement et les bouteilles de récupération sont conformes aux normes concernées.
 4. Évacuer le système frigorifique, si possible.
 5. Si un vide ne peut être créé, mettre en place un collecteur afin de pouvoir retirer le réfrigérant depuis divers emplacements sur le système.
 6. S'assurer que la bouteille se trouve sur les balances avant de commencer les opérations de récupération.
 7. Démarrer la machine de récupération et la faire fonctionner conformément aux instructions.
 8. Ne pas trop remplir les bouteilles (pas plus de 80 % du volume en charge liquide).
 9. Ne pas dépasser la pression maximale de fonctionnement de la bouteille, même temporairement.
 10. Lorsque les bouteilles ont été remplies correctement et que le processus est terminé, s'assurer que les bouteilles et l'équipement sont rapidement retirés du site et que les vannes d'isolement alternatives sur l'équipement sont fermées.
- Le réfrigérant récupéré ne doit pas être chargé dans un autre système frigorifique, à moins qu'il ait été nettoyé et contrôlé.

4.2.2 Entretien à effectuer par l'utilisateur

- Veiller à ce qu'aucun corps étranger ne vienne obstruer la grille de ventilation.
- Nettoyer l'évaporateur (pour emplacement voir § «1.3 I Dimensions et repérage») à l'aide d'un pinceau à poils souples et d'un jet d'eau douce (débrancher le câble d'alimentation), ne pas plier les ailettes métalliques, puis nettoyer le tuyau d'évacuation des condensats afin d'évacuer les impuretés qui pourraient l'obstruer.
- Ne pas utiliser de jet d'eau haute pression. Ne pas arroser l'appareil avec de l'eau de pluie, salée ou chargée en minéraux.
- Nettoyer l'extérieur de l'appareil, ne pas utiliser de produit à base de solvants, nous mettons à votre disposition en accessoire un kit de nettoyage spécifique : le PAC NET, voir § «1.1 I Descriptif».

4.2.3 Entretien à effectuer par un technicien qualifié



- **Lire attentivement le paragraphe «4.2.1 Consignes de sécurité liés aux appareils contenant un fluide frigorigène R32» avant toute opération d'entretien indiquée ci-après.**

- Contrôler le bon fonctionnement de la régulation.
- Vérifier le bon écoulement des condensats lors du fonctionnement de l'appareil.
- Contrôler les organes de sécurité.
- Vérifier le raccordement des masses métalliques à la terre.
- Vérifier le serrage et les connexions des câbles électriques et l'état de propreté du coffret électrique.



5 Résolution de problème











- Avant de contacter votre revendeur, nous vous invitons à procéder à de simples vérifications en cas de dysfonctionnement à l'aide des tableaux suivants.
- Si le problème persiste, contacter votre revendeur.
- : Actions réservées à un technicien qualifié

5.1 I Comportements de l'appareil

FR

L'appareil ne se met pas en chauffe tout de suite	<ul style="list-style-type: none"> • Au démarrage, l'appareil reste 5 minutes en « pause » avant de se mettre en fonctionnement. • Lorsque la température de consigne est atteinte, la pompe à chaleur s'arrête de chauffer: la température de l'eau est supérieure ou égale à la température de consigne. • Quand le débit d'eau est nul ou insuffisant, la pompe à chaleur s'arrête : vérifier que l'eau circule correctement dans la pompe à chaleur, et que les raccordements hydrauliques ont bien été réalisés. • La pompe à chaleur s'arrête quand la température extérieure descend en dessous de 5 °C pour les modèles standards, -5°C pour les modèles « Defrost ». • Il se peut que la pompe à chaleur ait détecté un défaut de fonctionnement (voir § «5.2 I Affichage de code erreur»). • Si ces points ont été vérifiés et que le problème persiste : contactez votre revendeur.
L'appareil évacue de l'eau	<ul style="list-style-type: none"> • Souvent appelés condensats, cette eau est l'humidité contenue dans l'air qui se condense au contact de certains organes froids dans la pompe à chaleur, notamment au niveau de l'évaporateur. Plus l'air extérieur est humide, plus votre pompe à chaleur produira des condensats (votre appareil peut évacuer plusieurs litres d'eau par jour). Cette eau est récupérée par le socle de la pompe à chaleur et évacuée par un trou. • Pour vérifier que l'eau ne vienne pas d'une fuite du circuit piscine au niveau de la pompe à chaleur, arrêter la pompe à chaleur, attendre quelques minutes et faire fonctionner la pompe de filtration pour que l'eau circule dans la pompe à chaleur. Si de l'eau continue à s'écouler par l'évacuation des condensats, il y a une fuite d'eau dans la pompe à chaleur, contacter votre revendeur.
L'évaporateur est pris en glace	<ul style="list-style-type: none"> • Votre pompe à chaleur va bientôt se mettre en cycle de dégivrage pour faire fondre la glace. • Si votre pompe à chaleur n'arrive pas à dégivrer son évaporateur, elle va s'arrêter d'elle-même, c'est que la température extérieure est trop basse (inférieure à 5°C pour les modèles standards, -5°C pour les modèles « Defrost »).
L'appareil ne fonctionne pas	<ul style="list-style-type: none"> • S'il n'y a pas d'affichage, vérifier la tension d'alimentation et le fusible F1. • Lorsque la température de consigne est atteinte, la pompe à chaleur s'arrête de chauffer: la température de l'eau est supérieure ou égale à la température de consigne. • Quand le débit d'eau est nul ou insuffisant, la pompe à chaleur s'arrête : vérifier que l'eau circule correctement dans la pompe à chaleur. • La pompe à chaleur s'arrête quand la température extérieure descend en dessous de 5°C pour les modèles standards, -5°C pour les modèles « Defrost ». • Il se peut que la pompe à chaleur ait détecté un défaut de fonctionnement (voir § «5.2 I Affichage de code erreur»).
L'appareil fonctionne mais l'eau ne monte pas en température	<ul style="list-style-type: none"> • Il se peut que la pompe à chaleur ait détecté un défaut de fonctionnement (voir § «5.2 I Affichage de code erreur»). • Vérifier que la vanne de remplissage automatique ne soit pas bloquée en position ouverte, cela apporterait en continue de l'eau froide dans le bassin, et empêcherait la montée en température. • Il y a trop de déperdition de chaleur car l'air est frais, installer une couverture isotherme sur votre piscine. • La pompe à chaleur n'arrive pas à capter assez de calories car son évaporateur est encrassé, le nettoyer pour lui redonner ses performances (voir § «4.2 I Entretien»). • Vérifier que l'environnement extérieur ne nuit pas au bon fonctionnement de la pompe à chaleur (voir § «2 Installation»). • Vérifier que la pompe à chaleur est bien dimensionnée pour ce bassin et son environnement.
Le ventilateur tourne mais le compresseur s'arrête de temps en temps sans message d'erreur	<ul style="list-style-type: none"> • Si la température extérieure est basse, la pompe à chaleur va effectuer des cycles de dégivrage. • La pompe à chaleur n'arrive pas à capter assez de calories car son évaporateur est encrassé, le nettoyer pour lui redonner ses performances (voir § «4.2 I Entretien»).
L'appareil fait disjoncter le disjoncteur	<ul style="list-style-type: none"> • Vérifier que le disjoncteur soit bien dimensionné et que la section de câble utilisée est correcte (voir § «1.2 I Caractéristiques techniques»). • La tension d'alimentation est trop faible, contacter votre fournisseur d'électricité.

5.2 I Affichage de code erreur

Affichage	Causes possibles	Solutions
E02 Défaut sonde de température d'air	Sonde SD2 hors service ou mal connectée	 Remplacement de la sonde
E03 Défaut sonde de dégivrage	Sonde SD3 hors service ou mal connectée	 Remplacement de la sonde
E04 Défaut basse pression	Défaut basse pression dans le circuit frigorifique (si défaut persistant après acquittement)	 Faire intervenir un technicien qualifié
E05 Défaut haute pression	Émulsion d'air et d'eau passée dans l'appareil,	Vérifier le circuit hydraulique piscine
	Mauvais débit d'eau	Augmenter le débit à l'aide du by-pass, vérifier que le filtre piscine n'est pas colmaté
	Température d'eau trop haute (32°C maximum)	Attendre que la température baisse
	Contrôleur de débit bloqué	 Vérifier le contrôleur de débit
	Condenseur à eau encrassé ou obstrué	 Nettoyer le condenseur à eau
	Température extérieur > 30°C et température d'eau mesurée > 30°C	Fermer la vanne du by-pass pour augmenter le débit traversant l'appareil
E06 Défaut sonde de température d'eau	Sonde SD1 hors service ou mal connectée	 Remplacement de la sonde
E07 Défaut cycle de dégivrage (>20 minutes)*	Température d'air trop basse	Attendre que la température soit dans la plage de fonctionnement
	L'évaporateur est encrassé	Nettoyer l'évaporateur (voir § «4.2 I Entretien»)
	Le ventilateur ne fonctionne pas	 Remplacer le ventilateur ou la carte électronique
	Valeur donnée par la sonde d'air ou de dégivrage erronée	 Remplacer la sonde

* Code erreur non-actif sur les modèles « Defrost ».

5.3 I Schémas électriques

5.3.1 Modèles « Standards »

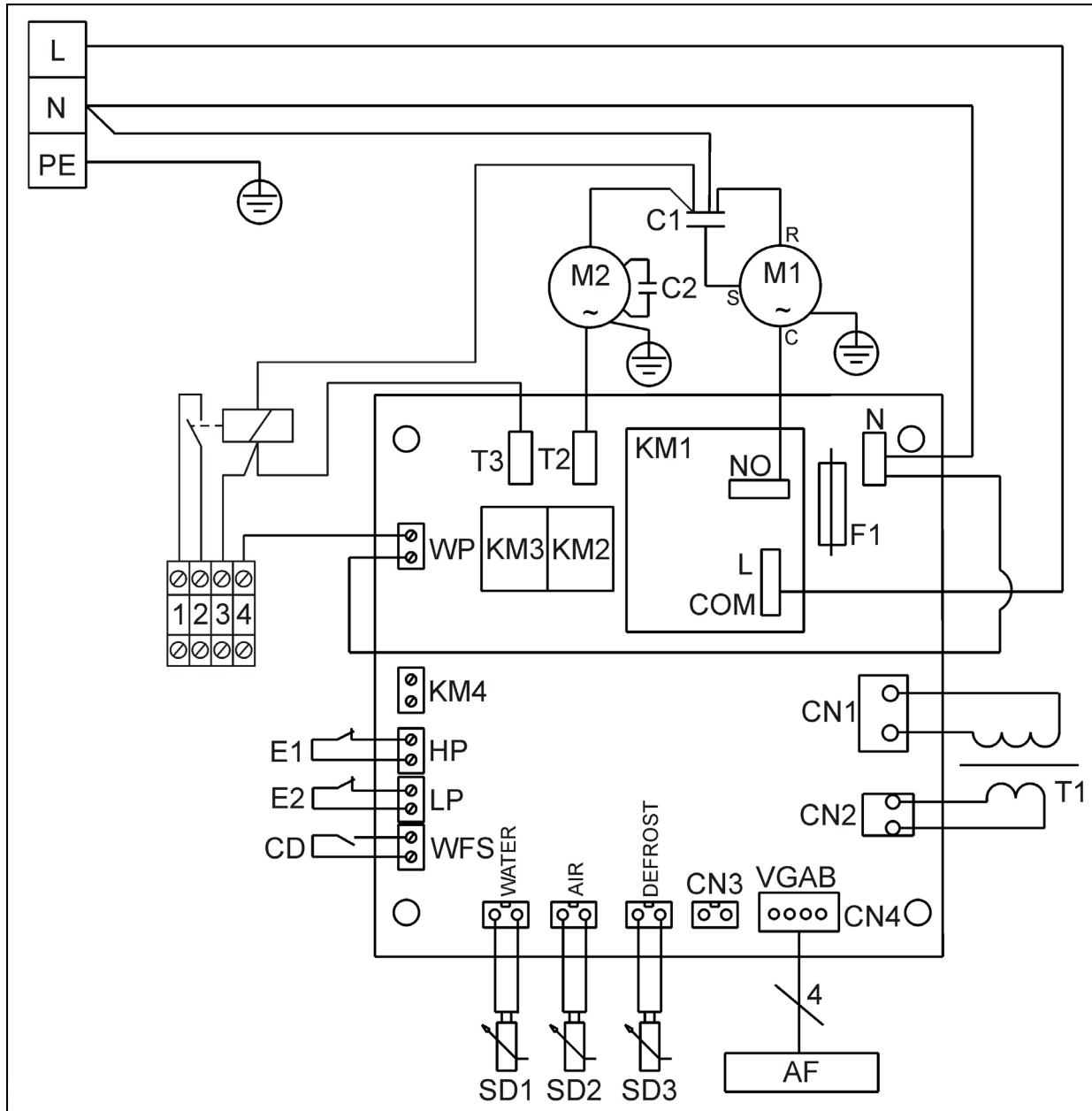

L-N-PE	Alimentation protégée 230V-1N-50Hz
AF	Affichage digital
	Terre
C1	Condensateur compresseur
C2	Condensateur ventilateur
CD	Contrôleur de débit
E1	Pressostat haute pression
E2	Pressostat basse pression
F1	Fusible
KM1	Relais compresseur

KM2	Relais ventilateur
KM3	Relais pompe auxiliaire
KM4	Relais complémentaire
M1	Compresseur
M2	Ventilateur
SD1	Sonde température eau
SD2	Sonde température air
SD3	Sonde de dégivrage
T1	Transformateur
1-2-3-4	Bornier pour raccordement priorité chauffage

FR

5.3.2 Modèles « Defrost »

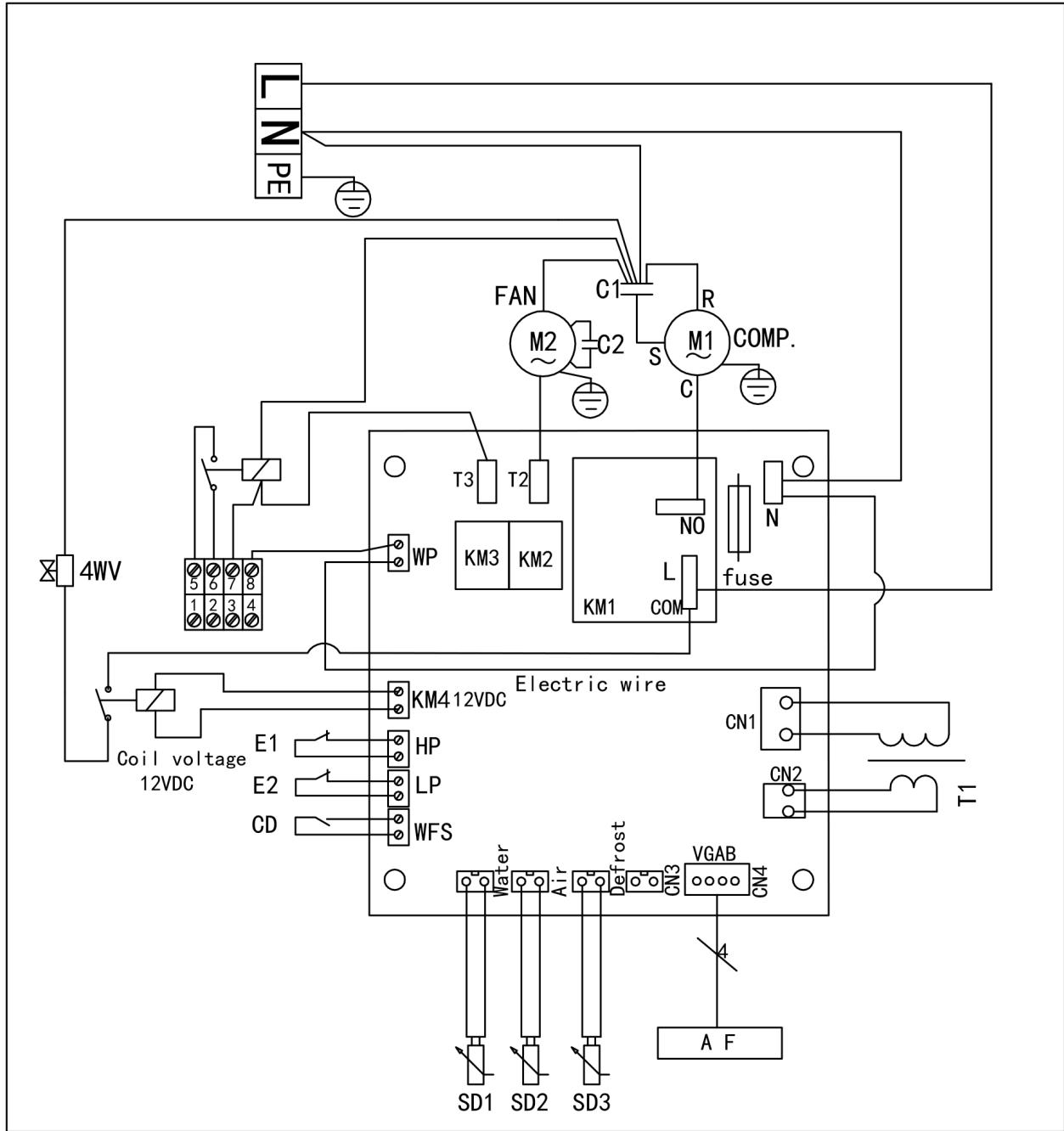

L-N-PE	Alimentation protégée 230V-1N-50Hz
AP	Affichage digital
⏏	Terre
C1	Condensateur compresseur
C2	Condensateur ventilateur
CD	Contrôleur de débit
HP	Pressostat haute pression
LP	Pressostat basse pression
F1	Fusible
KM1	Relais compresseur
KM2	Relais ventilateur

KM3	Relais pompe auxiliaire
KM4	Relais complémentaire
M1	Compresseur
M2	Ventilateur
SD1	Sonde température eau
SD2	Sonde température air
SD3	Sonde de dégivrage
T1	Transformateur
WP	Pompe de filtration
WFS	Interrupteur de débit
1-2-3-4	Bornier pour raccordement priorité chauffage

Votre revendeur
Your retailer

Modèle appareil
Appliance model

Numéro de série
Serial number

Pour plus d'informations, enregistrement produit et support client :
For more information, product registration and customer support:

www.zodiac.com

