

Ei²expert

Ei²

GenSalt OE

Notice d'installation et d'utilisation - Français
Electrolyseur au sel
Instructions originales

FR



More documents on:
www.zodiac.com

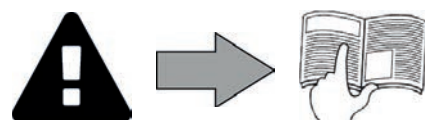

AVERTISSEMENTS

AVERTISSEMENTS GÉNÉRAUX

- Le non-respect des avertissements pourrait causer des dommages à l'équipement de la piscine ou entraîner de graves blessures, voire la mort.
- Seule une personne qualifiée dans les domaines techniques concernés (électricité, hydraulique ou frigorifique), est habilitée à pratiquer cette procédure. Le technicien qualifié intervenant sur l'appareil doit utiliser/porter un équipement de protection individuel (tels que lunettes de sécurité, gants de protection, etc...) afin de réduire tout risque de blessure qui pourrait survenir lors de l'intervention sur l'appareil.
- Avant toute intervention sur l'appareil, s'assurer que celui-ci est hors tension et consigné.
- L'appareil est destiné à un usage spécifique pour les piscines et spas ; il ne doit être utilisé pour aucun autre usage que celui pour lequel il a été conçu.
- Cet appareil n'est pas destiné à être utilisé par des personnes (y compris des enfants) ayant un handicap physique, sensitif ou mental, ou un manque d'expérience et de connaissances, sauf s'il est utilisé sous surveillance ou avec des instructions d'utilisation données par une personne responsable de leur sécurité.
- Tenir l'appareil hors de portée des enfants.
- L'installation de l'appareil doit être réalisée conformément aux instructions du fabricant et dans le respect des normes locales et nationales en vigueur. L'installateur est responsable de l'installation de l'appareil et du respect des réglementations nationales en matière d'installation. En aucun cas le fabricant ne pourra être tenu pour responsable en cas de non-respect des normes d'installation locales en vigueur.
- Pour toute autre action que l'entretien simple par l'utilisateur décrit dans cette notice, le produit doit être entretenu par un professionnel qualifié.
- Toute mauvaise installation et/ou utilisation peut entraîner des dégâts matériels, ou corporels sérieux (pouvant entraîner un décès),
- Tout matériel, même franco de port et d'emballage, voyage aux risques et périls du destinataire. Celui-ci doit faire des réserves écrites sur le bordereau de livraison du transporteur s'il constate des dommages provoqués au cours du transport (confirmation sous 48 heures par lettre recommandée au transporteur). Dans le cas d'un appareil contenant du fluide frigorigène, s'il a été renversé, émettre des réserves par écrit auprès du transporteur.
- En cas de dysfonctionnement de l'appareil : ne pas tenter de réparer l'appareil par vous-même et contacter un technicien qualifié.
- Se référer aux conditions de garantie pour le détail des valeurs de l'équilibre de l'eau admises pour le fonctionnement de l'appareil.
- Toute désactivation, élimination ou contournement de l'un des éléments de sécurité intégrés à l'appareil annule automatiquement la garantie, tout comme l'utilisation de pièces de remplacement provenant d'un fabricant tiers non autorisé.
- Ne pas vaporiser d'insecticide ou autre produit chimique (inflammable ou non-inflammable) vers l'appareil, il pourrait détériorer la carrosserie et provoquer un incendie.
- Les appareils Zodiac® de type pompes à chaleur, pompes de filtration, filtres sont compatibles avec la plupart des systèmes de traitement d'eau pour piscines.
- Ne pas toucher le ventilateur ou les pièces mobiles et ne pas insérer d'objets ou vos doigts à proximité des pièces mobiles lorsque l'appareil est en fonctionnement. Les pièces mobiles peuvent causer des blessures sérieuses voire la mort.



AVERTISSEMENTS LIES A DES APPAREILS ÉLECTRIQUES

- L'alimentation électrique de l'appareil doit être protégée par un dispositif de protection à courant différentiel résiduel de 30 mA dédié, en conformité avec les normes en vigueur du pays d'installation.
- Ne pas utiliser de rallonge pour brancher l'appareil ; connecter l'appareil directement à un circuit d'alimentation adapté.
- Avant toute opération, vérifier que :
 - La tension indiquée sur la plaque signalétique de l'appareil correspond bien à celle du réseau,
 - Le réseau d'alimentation convient à l'utilisation de l'appareil, et qu'il dispose d'une prise à la Terre,
 - La fiche d'alimentation (le cas échéant) s'adapte à la prise de courant.
- En cas de fonctionnement anormal, ou de dégagement d'odeur de l'appareil, l'arrêter immédiatement, débrancher son alimentation et contacter un professionnel.
- Avant d'opérer tout entretien ou maintenance sur l'appareil, vérifier qu'il est mis hors tension et entièrement déconnecté de l'alimentation électrique. En outre, il convient de vérifier que la priorité chauffage (le cas échéant) est désactivée, et que tout autre équipement ou accessoire connecté à l'appareil est également déconnecté du circuit d'alimentation.
- Ne pas débrancher et rebrancher l'appareil en cours de fonctionnement.
- Ne pas tirer sur le câble d'alimentation pour le débrancher.
- Si le câble d'alimentation est abîmé, il doit être impérativement remplacé par le fabricant, son agent technique ou une personne qualifiée afin de garantir la sécurité.
- Ne pas réaliser d'entretien ou de maintenance de l'appareil les mains mouillées ou si l'appareil est mouillé.
- Avant de connecter l'appareil à la source d'alimentation, vérifier que bloc de raccordement ou la prise d'alimentation à laquelle l'appareil sera connecté est en bon état et qu'il n'est pas endommagé ni rouillé.
- Pour tout élément ou sous ensemble contenant une pile : ne rechargez pas la pile, ne la démontez pas, ne la jetez pas dans un feu. Ne l'exposez pas à des températures élevées ou à la lumière directe du soleil.
- Par temps orageux, déconnecter l'appareil de l'alimentation électrique pour éviter qu'il ne soit endommagé par la foudre.
- Ne pas plonger l'appareil dans l'eau (sauf pour les robots de nettoyage) ou la boue.

Recyclage



Ce symbole signifie que votre appareil ne doit pas être jeté à la poubelle. Il fera l'objet d'une collecte sélective en vue de sa réutilisation, de son recyclage ou de sa valorisation. S'il contient des substances potentiellement dangereuses pour l'environnement, celles-ci seront éliminées ou neutralisées.

Renseignez-vous auprès de votre revendeur sur les modalités de recyclage.



- Avant toute action sur l'appareil, il est impératif que vous preniez connaissance de cette notice d'installation et d'utilisation, ainsi que du livret «avertissements et garantie» livré avec l'appareil, sous peine de dommages matériels, de blessures graves, voire mortelles, ainsi que l'annulation de la garantie.
- Conserver ces instructions pour référence pour de futures actions de mise en fonctionnement et de maintenance.
- Il est interdit de diffuser ou de modifier ce document par quelque moyen que ce soit sans autorisation de Zodiac®.
- Zodiac® fait évoluer constamment ses produits pour en améliorer la qualité, les informations contenues dans ce document peuvent être modifiées sans préavis.



Sommaire

1. Informations avant installation	3
1.1 Contenu	3
1.2 Caractéristiques techniques.....	3
2. Installation.....	4
2.1 Préparer la piscine : l'équilibre de l'eau	4
2.2 Installation du coffret de commande.....	4
2.3 Installation de la cellule	5
2.4 Installation du contrôleur de débit (uniquement sur Ei ² Expert).....	6
2.5 Raccordements électriques	6
3. Utilisation	7
3.1 Présentation de l'interface utilisateur Ei ² - GenSalt OE	7
3.2 Présentation de l'interface utilisateur Ei ² Expert	8
4. Maintenance.....	12
4.1 Lavage du filtre de la piscine (backwash).....	12
4.2 Nettoyage de l'électrode.....	12
4.3 Hivernage.....	12
5. Résolution de problèmes	13
6. Conformité produit	14

1. Informations avant installation

1.1 Contenu

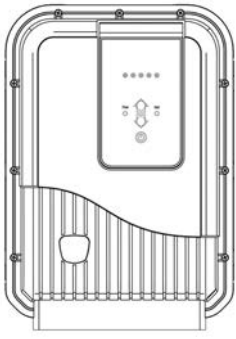
Ei² - GenSalt OE

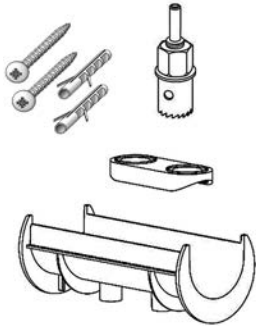
		
Coffret de commande	Cellule	Kit d'installation

Ei² Expert

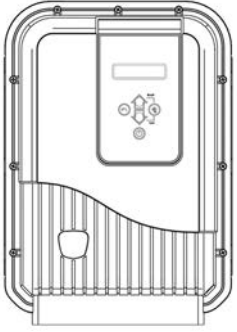
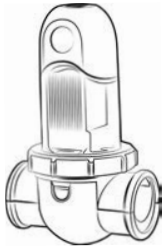
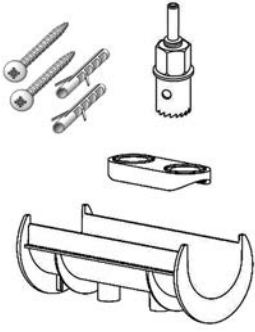
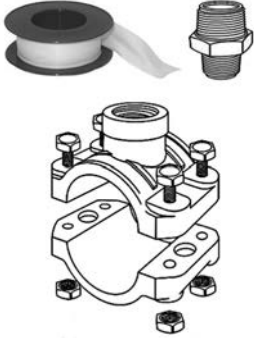
			
Coffret de commande	Cellule	Kit d'installation	Kit collier de prise en charge

1.2 Caractéristiques techniques

Tension d'alimentation	230Vac-50Hz	
Puissance électrique	140 W maxi	
Indice de protection	IPX5	
Dimensions coffret (l x h x p)	28,5 x 40,5 x 12,5 cm	
Dimensions cellule (l x h x p)	16,5 x 22,5 x 12,5 cm	
Poids (coffret + cellule)	6,0 kg (+/- 500 g selon modèle)	
	Minimum	Maximum
Débit dans la cellule	5 m ³ /h	18 m ³ /h - DN50 mm 25 m ³ /h - DN63 mm
Pression dans la cellule	/	2,75 bar
Température de l'eau pour le fonctionnement	5 °C	40 °C

2. Installation

2.1 Préparer la piscine : l'équilibre de l'eau

Ces appareils sont conçus pour désinfecter l'eau de la piscine selon de principe de l'électrolyse au sel. Il est indispensable que l'équilibre de l'eau et la salinité (4 g/L) soient contrôlés et ajustés avant d'installer l'appareil. S'assurer que l'équilibre de l'eau et la salinité sont correctes dès le départ réduira la probabilité de rencontrer des problèmes lors des premières journées de fonctionnement ou lors de la saison d'utilisation de la piscine.



Même s'il s'agit d'un système autonome, il est indispensable d'effectuer des analyses d'eau régulières pour contrôler les paramètres de l'équilibre de l'eau et les ajuster si besoin.

FR

	Unité	Valeurs recommandées	Pour augmenter	Pour diminuer	Fréquence des tests (en saison)
pH	/	7,2 – 7,4	Ajouter du pH+ ou utiliser une régulation automatique	Ajouter du pH- ou utiliser une régulation automatique	Hebdomadaire
Chlore libre	mg/L ou ppm	0,5 – 2	Augmenter la production de chlore ou utiliser le mode Boost (Ei ² Expert uniquement)	Diminuer la production de chlore	Hebdomadaire
TAC (alcalinité ou pouvoir tampon)	°f (ppm)	8 – 15 (80 – 150)	Ajouter du correcteur d'alcalinité (Alca+ ou TAC+)	Ajouter de l'acide chlorhydrique	Mensuelle
TH (taux de calcaire)	°f (ppm)	10 – 30 (100 – 300)	Ajouter du chlorure de calcium	Ajouter du séquestrant calcaire (Calci-) ou faire une décarbonatation	Mensuelle
Acide cyanurique (stabilisant)	mg/L ou ppm	< 30	Ajouter de l'acide cyanurique uniquement si nécessaire (Chlor Stab)	Vider la piscine partiellement et la remplir à nouveau	Trimestrielle
Salinité	g/L ou kg/m ³	4	Ajouter du sel	Laisser tel quel ou vider la piscine partiellement et la remplir à nouveau	Trimestrielle
Métaux (Cu, Fe, Mn...)	mg/L ou ppm	± 0	/	Ajouter du séquestrant métaux (Metal Free)	Trimestrielle

2.2 Installation du coffret de commande

- Le coffret de commande doit être installé dans un local technique ventilé, sans traces d'humidité, sans produits d'entretien de piscine stockés à proximité et hors gel.
- Le coffret de commande doit être installé à une distance au moins égale à 2,0 m du bord extérieur de la piscine. Toute législation locale supplémentaire existante concernant l'installation du coffret dans le pays concerné doit être respectée.
- Il ne doit pas être installé à plus d'1,5 mètres de la cellule (longueur maximum du câble).
- Si le coffret est fixé à un poteau, un panneau étanche doit être fixé derrière le coffret de commande (350x400 mm minimum).
- Fixer le support solidement au mur, ou au panneau étanche, et placer le coffret de commande dessus à l'aide des vis fournies.

2.3 Installation de la cellule

- La cellule doit être installée sur la tuyauterie après la filtration (A), après des sondes de mesure éventuelles et après un système de chauffage éventuel.

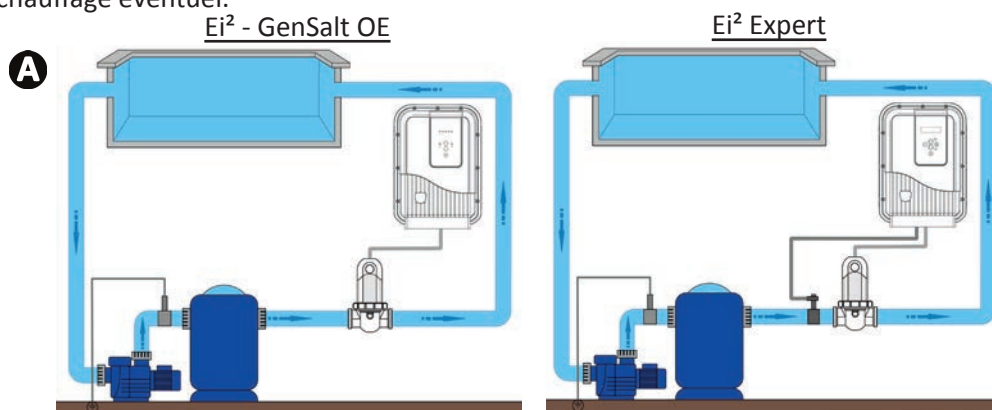

- La cellule doit être installée sur un tuyau horizontal afin de garantir que le flux d'eau qui la traverse est principalement horizontal, l'angle/la pente ne devant pas être supérieur à 30°. Le tuyau doit comporter une longueur horizontale libre d'au moins 30 cm, sur laquelle la cellule sera installée. La cellule doit également être installée aussi loin que possible de tout angle droit ou courbe formés par la tuyauterie (B).
- Respecter le sens de circulation de l'eau (voir flèches (C)).

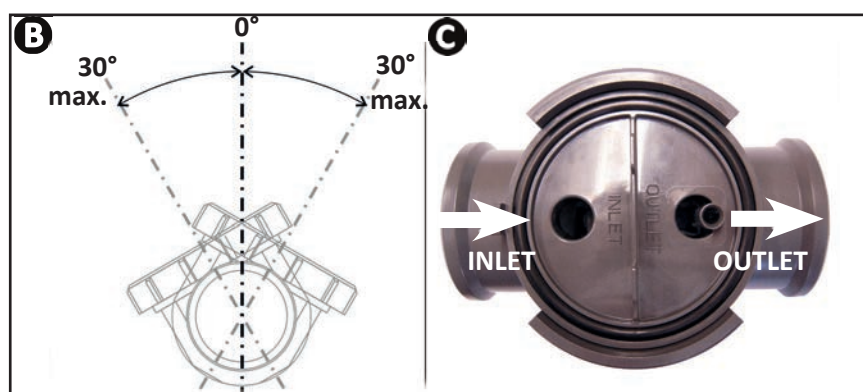

- Désassembler la cellule (D).
- Positionner l'adaptateur de tuyau EU (DN50 mm) à l'envers sur l'emplacement voulu de la tuyauterie (E).
- Utiliser un foret ou un pointeau pour repérer l'emplacement des trous à percer sur le tuyau, retirer l'adaptateur de tuyau EU (DN50 mm), puis percer les trous à l'aide de la scie-cloche fournie.
- S'assurer que leurs bords soient parfaitement lisses et ébavurés (utiliser par exemple du papier abrasif).
- Encliqueter les parties inférieure et supérieure du collier de la cellule sur le tuyau au niveau des trous en respectant le sens de l'eau (utiliser la réduction Ø50 nommée «EU» dans le cas d'un tuyau Ø50mm).
- Positionner la partie haute transparente de la cellule (présence d'un détrompeur), positionner la bague de serrage sur le filetage du collier supérieur en alignant le point (F) du collier au niveau de la flèche du collier (G), puis la serrer fermement à la main (ne pas utiliser d'outil).

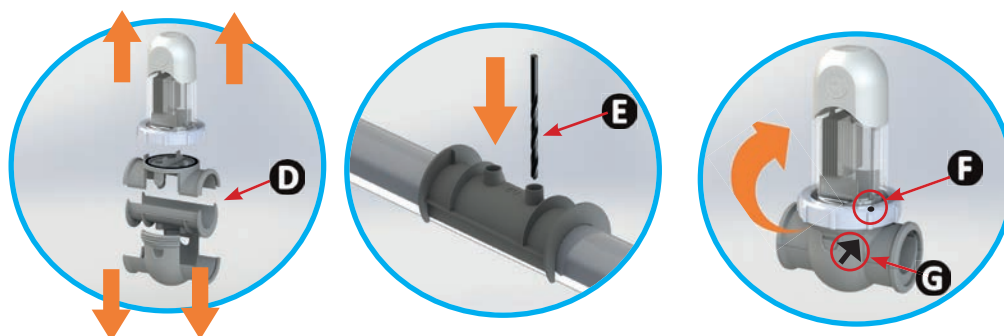

- Brancher le câble d'alimentation de la cellule en respectant les codes couleur des fils (connecteur(s) rouge(s), noir et bleu) et placer ensuite le capuchon de protection).
- Pour les modèles Ei² 12, GenSalt OE 10 ou Ei² Expert 10, le deuxième connecteur rouge ne sera pas branché ; le laisser tel quel avant de mettre le cache de protection.



- La cellule doit toujours être le dernier élément placé sur la conduite de retour vers la piscine (voir schéma).
- Il est toujours conseillé d'installer la cellule en by-pass. Ce montage est OBLIGATOIRE si le débit est supérieur à 18 m³/h, pour prévenir les pertes de charges.
- Si vous installez la cellule en by-pass, il est conseillé de poser un clapet anti retour en aval de la cellule au lieu d'une vanne manuelle pour éviter tout risque de mauvais réglage qui pourrait avoir comme conséquence une mauvaise circulation dans la cellule.
- En cas de non-respect des instructions concernant l'emplacement et l'orientation de la cellule, du gaz pressurisé peut s'accumuler de manière dangereuse et causer de graves dommages matériel, des blessures voire la mort.



Un réducteur nommé «AUS» ainsi qu'un joint noir sont fournis dans le kit d'installation. Ils sont destinés aux tuyaux de 1 1/2 " (= 48 mm). Cependant, le joint noir peut être utilisé en remplacement de celui d'origine dans le cas où le tuyau ne serait pas normalisé (diamètre plus petit que DN50 ou DN63).

2.4 Installation du contrôleur de débit (uniquement sur Ei² Expert)

Le contrôleur de débit et son collier de prise en charge (Ø50 mm) doivent impérativement être installés sur la tuyauterie à proximité de la cellule en amont de celle-ci. Utiliser l'adaptateur fileté et la bande Téflon fournis pour installer le contrôleur de débit sur son collier de prise en charge.

- Cellule installée en by-pass : le contrôleur de débit doit être installé sur le by-pass de la cellule entre la vanne d'isolation amont et la cellule elle-même.
- Cellule installée en ligne : le contrôleur de débit doit être installé juste avant la cellule et après une vanne éventuelle.
- Fixer le contrôleur de débit en utilisant uniquement l'écrou de serrage (vissage à la main !).

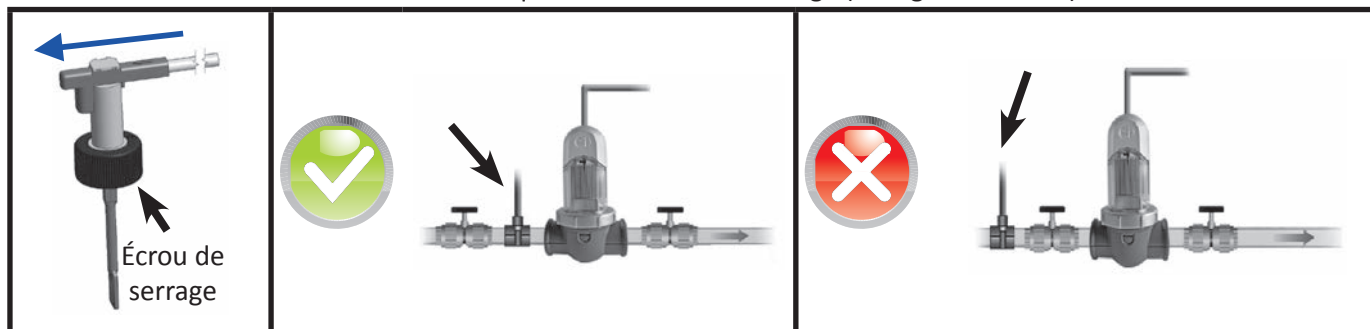

- Le non respect de ces indications peut entraîner la destruction de la cellule ! La responsabilité du fabricant ne saurait être engagée dans ce cas.
- Le détecteur de débit a un sens d'installation (flèche inscrite dessus pour montrer le sens de l'eau). S'assurer qu'il soit correctement positionné sur son collier de prise en charge de manière à ce qu'il arrête la production de l'électrolyseur lorsque la filtration est coupée (affichage « Aucun débit » signifiant une absence de débit, voir «5. Résolution de problèmes»).

2.5 Raccordements électriques

2.5.1 Connexion du coffret de commande

L'électrolyseur doit être raccordé en respectant les normes en vigueur dans le pays d'installation.

Ei² - GenSalt OE : Raccordement obligatoire : asservi directement à la filtration de la piscine (appareil alimenté uniquement durant les périodes de filtration).

Ei² Expert :

- Raccordement préférentiel : appareil connecté à une alimentation de courant permanente à l'aide de la prise (alimentation protégée par un disjoncteur différentiel 30mA dédié).
- Raccordement possible : asservi directement à la filtration de la piscine (appareil alimenté uniquement durant les périodes de filtration).

==> Lorsque tous les raccordements (électriques et hydrauliques) sont faits, rebrancher l'alimentation générale pour le mettre l'appareil sous tension.



- Le non respect de ces indications peut entraîner la destruction de la cellule ! La responsabilité du fabricant ne saurait être engagée dans ce cas.
- Quel que soit le raccordement effectué, la programmation des plages horaires de fonctionnement du Ei² Expert (appelées « Timers ») est obligatoire (voir «3.2.5 Modes «ETE» et «HIVER» et réglage des «Timers»»).

2.5.2 Connexion à un volet roulant électrique (uniquement sur Ei² Expert)

Si la piscine est équipée d'un volet roulant électrique, il est possible de le connecter à l'électrolyseur Ei² Expert à l'aide d'un contact sec, afin que ce dernier adapte automatiquement sa production de chlore lorsque le volet est fermé (voir «3.2.3 Mode «Low» : production de chlore réduite à 10% si la piscine est couverte»).

- S'assurer que l'appareil soit hors tension.
- Dévisser les 12 vis de maintien du capot et le retirer (attention à ne pas déconnecter les nappes de raccordement).
- Dévisser la bague de serrage du presse-étoupe dédié (à la base du coffret de commande) et retirer le bouchon afin de faire passer le câble en provenance du volet. Resserrer la bague du presse-étoupe.
- Raccorder le câble en provenance du volet sur les connecteurs «POOL+» et «POOL-» sur la carte électronique.
- Refermer le coffret en suivant l'ordre de serrage indiqué sur le schéma ci-dessous (9 longues vis pour le pourtour du coffret et 3 petites vis pour la base du coffret). Le niveau de protection du boîtier contre la pénétration d'eau (IPX5) peut être altéré si cette procédure n'est pas scrupuleusement respectée.

Connexions Ei² Expert

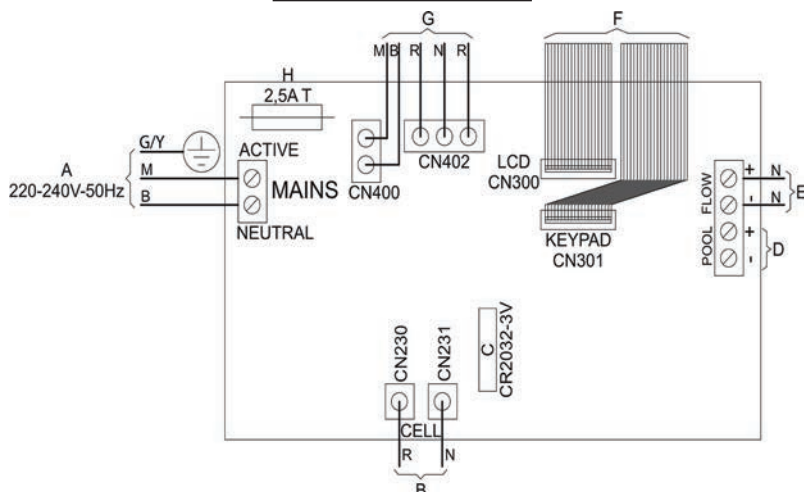

Couple de serrage = 1.2 N.m (= 12.2 kg.cm)

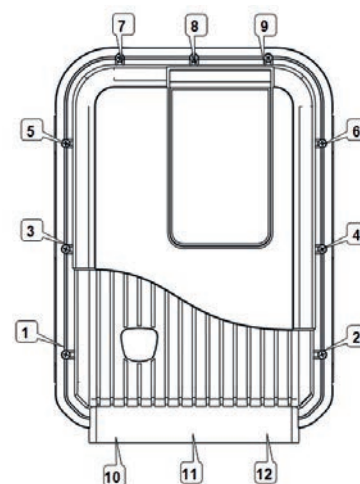

		Ei ² GenSalt OE	Ei ² Expert		Ei ² GenSalt OE	Ei ² Expert
A	Alimentation secteur 220-240 Vac / 50 Hz	X	X	E	Raccordement détecteur de débit	X
B	Alimentation cellule	X	X	F	Nappes de raccordement à l'interface utilisateur	X (1) X (2)
C	Batterie mémoire type CR2032	X	X	G	Connexions du transformateur	X X
D	Raccordement volet (contact fermé = volet fermé)		X	H	Fusible 2,5 A temporisé	X X









- L'électrolyseur Ei² Expert est compatible avec plusieurs types de volets électriques différents. Cependant, certains systèmes peuvent ne pas être compatibles. Dans ce cas, activer le mode « Low » manuellement depuis le panneau de contrôle de l'électrolyseur (voir «3.2.3 Mode «Low» : production de chlore réduite à 10% si la piscine est couverte»).
- Se référer à la notice d'installation du fabricant du volet.
- Le principe de fonctionnement du contact sec est le suivant : contact fermé = volet fermé.

3. Utilisation

3.1 Présentation de l'interface utilisateur Ei² - GenSalt OE

		Augmentation ou diminution de la production de chlore :
		- Activer / désactiver la production de chlore par un appui court. - Eteindre l'appareil avec un appui long (5 secondes). - Rallumer l'appareil avec un appui court.
	FLOW	Voyant rouge indiquant une absence de débit et/ou une présence d'air dans la cellule.
	SALT	Voyant orange indiquant un problème de conductivité de l'eau (manque de sel, eau trop froide, etc...).

3.2 Présentation de l'interface utilisateur Ei² Expert

		<ul style="list-style-type: none"> - Sortir du menu utilisateur ou du menu réglages internes. - Désactiver le mode Boost ou le mode Low.
		<ul style="list-style-type: none"> - Depuis l'écran d'accueil : augmentation ou diminution de la production de chlore. - Dans le menu utilisateur : changement des valeurs lorsqu'un choix est proposé (caractères clignotants). - Appui simultané durant 5 secondes : accès au menu réglages internes.
		<ul style="list-style-type: none"> - Accès au menu utilisateur et navigation dans les différents réglages (par pressions successives)
		<ul style="list-style-type: none"> - Activer/désactiver la production de chlore par un appui court - Eteindre l'appareil avec un appui long - Rallumer l'appareil avec un appui court
		<ul style="list-style-type: none"> - Activer le mode Boost
		<ul style="list-style-type: none"> - Activer manuellement le mode low

FR



i Si la langue affichée à l'écran lors du premier allumage de l'Ei² Expert est inadaptée, voir «3.2.6 Menu «Réglages Internes»»

3.2.1 Production de chlore activée

Lorsque la production de chlore démarre, le message «Lancement...» s'affiche à l'écran durant environ 6 secondes. Ensuite le mot «CHLORATION» s'affichera, signifiant que l'appareil est en train de produire du chlore.

3.2.2 Mode «Boost» : production de chlore augmentée à 100% pendant 24h

Dans certains cas, la piscine peut avoir besoin d'une chloration plus élevée que la normale (temps orageux, nombre de baigneurs élevé...). Le mode « Boost » est utilisé pour augmenter le taux de chlore rapidement.

- Appuyer simultanément sur les boutons  et  : «BOOST» s'affiche sur l'écran et la production de chlore à 100% commence.
- Pour arrêter le mode «Boost» appuyer sur .

i Lorsque le mode « Boost » est activé, les paramètres de production nominale sont temporairement ignorés et l'électrolyseur Ei² Expert fonctionnera pendant 24 heures cumulées à un niveau de production de chlore de 100%. Le nombre de jours va donc dépendre de la programmation des plages horaires de fonctionnement du Ei² Expert (voir «3.2.5 Modes «ETE» et «HIVER» et réglage des «Timers»»).

3.2.3 Mode «Low» : production de chlore réduite à 10% si la piscine est couverte

Si la piscine possède un système de couverture (abri, volet, bâche...), le mode « Low » est destiné à adapter la production de chlore lorsque la piscine est couverte (demande plus faible). Il a pour effet de limiter la production de chlore à 10%. Ce mode est aussi appelé mode « Volet ».

Activation manuelle (abri, bâche, etc...) :

- Appuyer simultanément sur les boutons  et  : «LOW» s'affiche sur l'écran et la production de chlore est réduite à 10%.
- Pour arrêter le mode «Low» appuyer sur .









Activation automatique (volet roulant électrique compatible) :

- S'assurer que le volet soit compatible et raccordé à l'électrolyseur Ei² Expert (voir «2.5.2 Connexion à un volet roulant électrique (uniquement sur Ei² Expert)»).
- Le mode « Low » s'activera automatiquement lorsque le volet sera fermé.
- Le mode « Low » s'arrêtera dès que le volet sera complètement ouvert.

3.2.4 Réglage de l'horloge



L'électrolyseur Ei² Expert est équipé d'une mémoire interne. Lors du premier allumage de l'appareil, il est important de le laisser sous tension durant au moins 24 heures d'affilée afin d'effectuer une première charge de l'accumulateur (alimentation séparée permanente ou filtration en marche forcée). Une fois chargé, l'accumulateur a une autonomie de plusieurs semaines en cas de coupure de courant. L'heure est affichée en format 24 Heures.

- Mettre l'appareil sous tension et attendre la fin de la séquence de démarrage de l'écran.
- Appuyer sur le bouton  pour accéder au menu utilisateur, les minutes se mettent à clignoter.
- Utiliser les boutons  et  pour régler les minutes, puis appuyer sur  pour mémoriser.
- Utiliser les boutons  et  pour régler les heures, puis appuyer sur  pour mémoriser.
- Appuyer sur le bouton  pour revenir à l'écran d'accueil.

3.2.5 Modes «ETE» et «HIVER» et réglage des «Timers»



La programmation des «Timers» sert à délimiter les temps de fonctionnement de l'appareil à l'intérieur des plages horaires de fonctionnement de la filtration. Les plages horaires de fonctionnement journalières doivent être suffisantes pour assurer un bon traitement de l'eau. Ei² Expert propose des réglages par défaut des Timers 1 et 2. Ils peuvent être personnalisés (voir «3.2.5.b Programmation des timers en fonction des modes»).

Rappel de la règle de calcul : le temps de filtration journalier idéal est obtenu en divisant par 2 la température de l'eau de la piscine voulue (mesure en °C).

Exemple : eau à 28 °C = $28/2 = 14$ heures par jour







L'électrolyseur Ei² Expert peut mémoriser **2 modes de fonctionnement saisonnier** appelés par défaut «ETE» et «HIV». Pour chacun de ces modes, il est possible de personnaliser :

- les temps de fonctionnement de l'appareil «timers»: T1 (Timer 1) et T2 (Timer 2)
- le taux de production de chlore souhaité : de 10%, 20%, 30%,.....jusqu'à 100%.

VEILLE
T ETE 80% 14:25

VEILLE = Etat de marche de l'appareil
T = Mode « Timer » (toujours actif)
ETE = Mode de fonctionnement « été »
80% = taux de production de chlore
14:25 = heure en format 24 h

3.2.5.a Sélection du mode : «ETE» ou «HIVER»

- Appuyer 4 fois sur  pour passer le réglage de l'horloge. «ETE» se met à clignoter.
- Utiliser les boutons  et  pour choisir le mode «ETE» ou «HIV», puis appuyer sur le bouton  pour revenir à l'écran d'accueil.

3.2.5.b Programmation des timers en fonction des modes



Les horaires des Timers 1 et 2 ne peuvent pas se chevaucher. En outre, la plage horaire du Timer 1 précède obligatoirement la plage horaire du Timer 2.



















FR

```
TE1 08:00 - 12:00
TE2 14:00 - 18:00
```

TE1 / TE2 = Timer en mode « été » n° 1 / Timer en mode « été » n° 2

08:00-12:00 = Plage horaire de fonctionnement du Timer n°1

14:00-18:00 = Plage horaire de fonctionnement du Timer n°2

- Appuyer 4 fois sur  pour passer le réglage de l'horloge. «ETE» se met à clignoter.
- Sélectionner le mode à personnaliser «ETE» ou «HIV» en utilisant les boutons  et , puis appuyer sur  pour mémoriser et arriver sur l'écran de réglage des timers.
- Utiliser les boutons  et  pour régler les minutes d'arrêt du Timer 1, puis appuyer sur  pour mémoriser.
- Utiliser les boutons  et  pour régler les heures d'arrêt du Timer 1, puis appuyer sur  pour mémoriser.
- Utiliser les boutons  et  pour régler les minutes de démarrage du Timer 1, puis appuyer sur  pour mémoriser.
- Utiliser les boutons  et  pour régler les heures de démarrage du Timer 1, puis appuyer sur  pour mémoriser.
- Répéter les étapes pour le Timer 2.
- Appuyer sur le bouton  pour mémoriser les timers et passer ensuite au réglage du taux de production de chlore.
- Utiliser les boutons  et  pour choisir le taux de production de chlore souhaité (de 10% à 100%).

3.2.6 Menu «Réglages Internes»



Ei² Expert est équipé d'un menu « Réglages internes » destiné à modifier et/ou consulter les paramètres de fonctionnement suivants :

- Langue
- Cycles d'inversion de polarité
- Compteur horaire de fonctionnement

Pour accéder à ce menu, presser simultanément les boutons  et  durant 5 secondes.

```
EMEA FR Français
Cyc = 5h 00000
```

EMEA : Région de vente et d'usage de l'appareil (non modifiable)

FR Français : Langue utilisée (modifiable, par défaut = Français)





Cyc=5h : Cycle d'inversion de polarité (modifiable, par défaut = 5 h)

00000 : Compteur horaire de fonctionnement (non modifiable)

3.2.6.a Réglage de la langue



Par défaut, l'électrolyseur Ei² Expert est réglé avec un affichage en langue française. Treize langues sont « disponibles » : Français, Anglais, Espagnol, Italien, Suédois, Allemand, Portugais, Néerlandais, Afrikaans, Tchèque, Hongrois, Slovaque et Turc.

- A partir de l'écran d'accueil, appuyer sur les boutons  et  pendant 5 secondes. La langue actuellement utilisée se met à clignoter.
- Utiliser les boutons  et  pour sélectionner la langue désirée.
- Appuyer sur le bouton  pour revenir à l'écran d'accueil.

3.2.6.b Inversion de polarité









Le choix des cycles d'inversion de polarité peut influencer sur la durée de vie de la cellule (+/- 15%), demander conseil à votre revendeur professionnel en cas de doute.



L'électrolyseur est doté d'un système d'inversion de polarité intelligent destiné à prévenir l'entartrage des plaques de l'électrode. Cependant, un nettoyage peut être nécessaire dans les régions où l'eau est extrêmement calcaire, l'eau est dite « dure » (réglage par défaut = 5 heures).

Ei² Expert offre la possibilité de choisir parmi 3 cycles d'inversion :



- **3 heures** : pour les eaux très riches en calcaire (TH > 40 °f ou 400 ppm)
- **5 heures** : pour les eaux normales (20 < TH < 40 °f ou 200 < TH < 400 ppm)
- **7 heures** : pour les eaux peu chargées en calcaire (TH < 20 °f ou 200 ppm).

- A partir de l'écran d'accueil, appuyer sur les boutons  et  pendant 5 secondes.
- Appuyer une fois sur le bouton . Les heures du cycle d'inversion de polarité se mettent à clignoter.
- Utiliser les boutons  et  pour sélectionner le cycle désiré.
- Appuyer sur le bouton  pour revenir à l'écran d'accueil.

3.2.6.c Compteur horaire de fonctionnement



Ei² Expert est en mesure de comptabiliser ses heures cumulées de fonctionnement (= temps de production de chlore, affiché en jours). Cette information peut être utile pour déterminer l'âge de l'électrode. Cette donnée est uniquement informative et ne peut être modifiée.

- A partir de l'écran d'accueil, appuyer sur les boutons  et  pendant 5 secondes.
- Le nombre d'heures de fonctionnement est affiché en bas à droite de l'écran.
- Appuyer sur  pour revenir à l'écran d'accueil.

4. Maintenance

4.1 Lavage du filtre de la piscine (backwash)

L'appareil doit impérativement être éteint lors des procédures de lavage de filtre. Pour cela, lorsque l'appareil est sous tension (filtration en marche) presser le bouton  durant 5 secondes afin de maintenir l'appareil éteint.



A l'issue de la procédure de nettoyage de filtre, rallumer l'appareil en pressant le bouton  (appui court). Il reprendra alors son fonctionnement normal (production asservie à la filtration pour Ei² et GenSalt OE). Pour Ei² Expert la production fonctionnera selon le réglage des timers. Le fabricant ne saurait être tenu pour responsable en cas de mauvaise manipulation.

FR

4.2 Nettoyage de l'électrode



L'appareil est doté d'un système d'inversion de polarité intelligent destiné à empêcher l'entartrage des plaques de l'électrode. Cependant, un nettoyage peut être nécessaire dans les régions où l'eau est extrêmement calcaire (l'eau est dite « dure »).

- Eteindre l'électrolyseur et la filtration, fermer les vannes d'isolement, retirer le capuchon de protection, et débrancher le câble d'alimentation de la cellule.
- Dévisser la bague de serrage et retirer la cellule. La bague est crénelée, cela permet d'utiliser un levier en cas de blocage éventuel. Positionner la cellule à l'envers et la remplir avec une solution de nettoyage de manière à ce que les plaques de l'électrode soient immergées.
- Laisser la solution nettoyante dissoudre le dépôt de calcaire pendant environ 15 minutes. Débarrassez-vous de la solution nettoyante à une déchetterie municipale agréée, ne jamais la verser dans le réseau d'évacuation des eaux pluviales ou dans les égouts.
- Rincer l'électrode dans de l'eau propre et la replacer sur le collier de prise en charge de la cellule (présence d'un détrompeur d'alignement).
- Revisser la bague de serrage, reconnecter le câble de cellule et remettre le capuchon de protection. Rouvrir les vannes d'isolement, puis remettre la filtration et l'électrolyseur en marche.



- Si vous n'utilisez pas une solution de nettoyage du commerce, vous pouvez la fabriquer vous-même en mélangeant avec soin 1 volume d'acide chlorhydrique dans 9 volumes d'eau (Attention : toujours verser l'acide dans l'eau et pas l'inverse et porter des équipements de protection adaptés !).
- S'assurer que le réglage des cycles d'inversion de polarité soit adapté à la dureté de l'eau de la piscine. Voir «3.2.6.b Inversion de polarité» pour les changer.

4.3 Hivernage



L'électrolyseur est équipé d'un système de protection limitant la production de chlore en cas de mauvaises conditions de fonctionnement, telles qu'une eau froide (hiver) ou un manque de sel.

- Hivernage actif = filtration en marche pendant l'hiver : en dessous de 10 °C, il est préférable d'arrêter l'électrolyseur. Au dessus de cette température, vous pouvez le laisser fonctionner.
- Hivernage passif = niveau d'eau baissé et tuyauterie purgée : laisser la cellule sans eau en place avec ses vannes d'isolement éventuelles ouvertes.

5. Résolution de problèmes

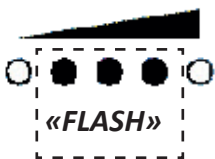
Ei ² GenSalt OE	Ei ² Expert	Causes possibles	Solutions
	INVERSION	Ce cycle d'auto-nettoyage est automatique; ce message n'est pas un code erreur mais une simple information.	<ul style="list-style-type: none"> Attendre environ 10 minutes et la production de chlore reprendra automatiquement au réglage précédemment choisi.
/	SEL ELEVE	<ul style="list-style-type: none"> Surcharge en sel (> 10 g/L). 	<ul style="list-style-type: none"> Vidanger partiellement le bassin pour diminuer la concentration en sel.
Voyant «Salt» allumé	VERIFIER SEL	<ul style="list-style-type: none"> Manque de sel (< 3 g/L) dû à des pertes d'eau ou une dilution (contre-lavage de filtre, renouvellement de l'eau, précipitations, fuite...). Température de l'eau de la piscine trop froide (< 18 °C, variable). Cellule entartrée ou usée. 	<ul style="list-style-type: none"> Ajouter du sel dans la piscine pour maintenir le taux à 4 g/L. Si vous ne connaissez pas le taux de sel ou comment le tester, consultez votre revendeur. Simple signal de limitation de production dans le cas d'une eau froide. Diminuer la production de chlore ou ajouter du sel pour compenser. Nettoyer ou remplacer la cellule.
Voyant «Flow» allumé	AUCUN DEBIT	<ul style="list-style-type: none"> Arrêt ou défaillance de la pompe de filtration. Présence d'air ou de gaz dans la cellule (mauvais remplissage en eau). Vanne(s) du by-pass fermée(s). Contrôleur de débit et/ou cellule débranché(s) ou défectueux. 	<ul style="list-style-type: none"> Contrôler la pompe et son horloge de programmation, le filtre, le(s) skimmer(s) et les vannes du by-pass. Les nettoyer si besoin. Contrôler la connexion des câbles (cellule et contrôleur de débit). Contrôler le bon fonctionnement du contrôleur de débit (le remplacer si nécessaire).
/	CONTROLLER POMPE	<ul style="list-style-type: none"> Message s'affiche en alternance avec le message «AUCUN DEBIT» si la situation est prolongée. 	<ul style="list-style-type: none"> Effectuer les mêmes contrôles que ci-dessus.
/	DEFAULT PROD	<ul style="list-style-type: none"> Court-circuit dans la cellule ou câble débranché / mal connecté. Electrode usée. Important manque de sel, ou pas de sel. Sel non encore suffisamment dilué. 	<ul style="list-style-type: none"> Vérifier les connexions de la cellule. Remplacer la cellule. Faire contrôler le coffret de commande (carte électronique et transformateur) par un technicien qualifié le cas échéant. Ajouter du sel dans la piscine pour maintenir un niveau à 4 g/L.
/	SURCHAUFFE	<ul style="list-style-type: none"> Température interne de l'appareil à +70°C. Température interne de l'appareil à +80°C. 	<ul style="list-style-type: none"> L'appareil réduit sa production à 50%. Arrêt de la production. Le production redémarre automatiquement lorsque la température est redescendue.
/	Perte de tous les paramètres	<ul style="list-style-type: none"> L'appareil ne mémorise plus les paramètres (niveau de production, puissance, heure, langue, timers, etc.) 	<ul style="list-style-type: none"> Vérifier l'accumulateur. Remplacer-le si besoin (accumulateur 3 V de type «CR2032»), voir «2.5.2 Connexion à un volet roulant électrique (uniquement sur Ei² Expert)» pour ouvrir et fermer le coffret. Reprogrammer les différents paramètres de l'appareil, voir «3.2.4 Réglage de l'horloge», «3.2.5 Modes «ETE» et «HIVER» et réglage des «Timers»», «3.2.6 Menu «Réglages Internes»».

==> Si le problème persiste, contactez votre revendeur .

6. Conformité produit

Cet appareil a été conçu et construit en conformité avec les exigences des normes suivantes :

EN6000-6-1: 2006

EN6000-6-3: 2007

IEC 60335-1

Vis-à-vis desquelles il est conforme. Le produit a été testé dans les conditions normales d'utilisation.



Votre revendeur
Your retailer

Modèle appareil
Appliance model

Numéro de série
Serial number

Trouvez plus d'informations et enregistrez votre produit sur
More informations and register you product on

www.zodiac.com

