

Ei²expert

Ei²

GenSalt OE



Manual de instalación y de uso - Español
Cloración salina
Traducción de las instrucciones originales
en francés

ES

More documents on:
www.zodiac.com

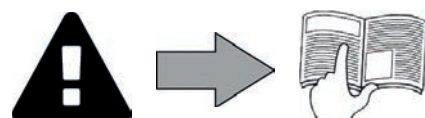

ADVERTENCIAS

ADVERTENCIAS GENERALES

- El incumplimiento de las advertencias mencionadas podría causar daños al equipo de la piscina o provocar graves heridas, incluso la muerte.
- Solo una persona cualificada en los ámbitos técnicos concernidos (electricidad, hidráulico o frigorífico) está habilitada para practicar este procedimiento. El técnico cualificado que intervenga sobre el aparato deberá utilizar/llevar un equipo de protección individual adecuado (gafas de seguridad, guantes, etc.) para reducir el riesgo de lesiones que pudieran producirse durante dicha intervención.
- Antes de cualquier intervención en la máquina, compruebe que se encuentra fuera de tensión y bloqueada.
- El aparato ha sido diseñado para un uso exclusivo en piscina y spas y no se le debe dar ningún otro uso distinto al previsto.
- Este aparato no debe ser utilizado por personas (incluidos niños) con capacidades físicas, sensoriales o mentales reducidas o con falta de experiencia y conocimiento, salvo si una persona responsable de su seguridad los supervisa o da instrucciones sobre el uso del dispositivo.
- Mantener el aparato fuera del alcance de los niños.
- La instalación del aparato debe ser realizada de acuerdo con las instrucciones del fabricante y cumpliendo las normas locales vigentes. El instalador es responsable de la instalación del aparato y del cumplimiento de las regulaciones nacionales para la instalación. En ningún caso el fabricante será responsable del incumplimiento de las normas de instalación locales en vigor.
- Para cualquier acción que no se corresponda con el mantenimiento simple a cargo del usuario descrito en el presente manual, se deberá recurrir a un técnico cualificado.
- Una instalación y/o un uso incorrectos pueden ocasionar daños materiales o provocar lesiones corporales graves, incluso la muerte.
- Todo material expedido viaja siempre por cuenta y riesgo del destinatario, incluso con los portes y embalajes pagados. El destinatario deberá manifestar sus reservas por escrito en el albarán de entrega del transportista si se advierten daños producidos durante el transporte (confirmación en las 48 horas siguientes comunicada al transportista mediante carta certificada). En el caso de que un aparato pierda parte del fluido frigorígeno contenido, el destinatario deberá indicar las reservas por escrito al transportista.
- En caso de mal funcionamiento del equipo: no intente repararlo usted mismo y contacte con un técnico cualificado.
- Ver en las condiciones de garantía el detalle de los valores del equilibrio del agua admitidos para el correcto funcionamiento del aparato.
- Cualquier desactivación, la eliminación o elusión de alguno de los elementos de seguridad incluidos en el aparato anulará automáticamente la garantía, así como el uso de piezas de recambio no originales, procedentes de fabricantes no autorizados.
- No pulverice insecticida ni ningún otro producto químico (inflamable o no inflamable) sobre el aparato, ya que podría deteriorar la carrocería y provocar un incendio.
- Los aparatos Zodiac® como bombas de calor, bombas de filtración y filtros son compatibles con cualquier tratamiento de agua para piscinas.
- No toque el ventilador ni las piezas móviles ni coloque ningún objeto o sus dedos cerca de las piezas móviles durante el funcionamiento del aparato. Las piezas móviles pueden causar lesiones graves o incluso la muerte.



ADVERTENCIAS SOBRE APARATOS ELÉCTRICOS

- La alimentación eléctrica del aparato se debe proteger mediante un dispositivo de corriente diferencial residual de 30 mA, de acuerdo con las normas vigentes en el país de instalación.
- No use ningún cable de extensión cuando conecte el aparato; conecte el aparato directamente a un circuito de suministro de energía adecuado.
- Antes de cualquier operación, compruebe que:
 - La tensión indicada en el aparato corresponde con la de la red.
 - La red de alimentación eléctrica es adecuada para el uso del aparato y cuenta con una toma de tierra.
 - El enchufe se adapta a la toma de corriente.
- En caso de que el aparato funcione mal o libere un mal olor, párelo inmediatamente, desenchúfelo y contacte con un profesional.
- Antes de acceder al aparato para realizar tareas de reparación o mantenimiento, asegúrese de que esté apagado y completamente desconectado de la fuente de alimentación. Además de confirmar que la prioridad de calefacción (cuando corresponda) esté desactivada, asegúrese de que cualquier otro equipo o accesorio conectado al aparato también esté desconectado del circuito de alimentación.
- No desconecte y vuelva a conectar el aparato en funcionamiento.
- No tire del cable de alimentación para desenchufarlo.
- Si el cable de alimentación está deteriorado, deberá ser reemplazado por el fabricante, su empresa de mantenimiento o un técnico cualificado para evitar eventuales riesgos.
- No realice ninguna intervención de limpieza o de mantenimiento del aparato con las manos mojadas o si el aparato está húmedo.
- Antes de conectar el aparato a la fuente de suministro, asegúrese de que el bloque de terminales o el enchufe de suministro al que se conectará el dispositivo estén en buenas condiciones y no estén dañados ni oxidados.
- Para los elementos o subconjuntos con pilas: no recargue las pilas, no las desmonte, no las tire al fuego. No lo exponga a temperaturas elevadas ni a la luz directa del sol.
- En caso de tormenta, desconecte el aparato de la fuente de alimentación para protegerlo de los rayos.
- No sumerja el aparato en agua (salvo los robots de limpieza) ni en barro.

Reciclaje



Este símbolo significa que no se debe tirar el aparato a la basura. Hay que depositarlo en un contenedor adaptado de recogida selectiva para su reutilización, reciclaje o recuperación. Si contiene sustancias potencialmente peligrosas para el medio ambiente, estas deberán ser eliminadas o neutralizadas. Infórmese de las modalidades de reciclaje preguntando a su distribuidor.



- Antes de cualquier intervención en el aparato, debe haber leído el presente manual de instalación y de uso y el documento «Advertencias y garantía» suministrado con el aparato. De lo contrario, podrían producirse daños materiales o lesiones corporales graves (incluso la muerte), así como la anulación de la garantía.
- Conserve estas instrucciones como referencia para futuras acciones de puesta en marcha y de mantenimiento del aparato.
- Está prohibido difundir o modificar este documento por cualquier medio sin la autorización previa de Zodiac®.
- Siguiendo con su política de mejora continua de sus productos, Zodiac® se reserva el derecho de modificar las informaciones contenidas en este documento sin previo aviso.



Índice

1. Informaciones previas a la instalación	3
1.1 Contenido del embalaje.....	3
1.2 Características técnicas.....	3
2. Instalación	3
2.1 Preparar la piscina: el equilibrio del agua.....	4
2.2 Instalación de la caja de control	4
2.3 Instalación de la célula.....	5
2.4 Instalación del controlador de caudal (únicamente en Ei ² Expert).....	6
2.5 Conexiones eléctricas	6
3. Utilización	7
3.1 Presentación de la interfaz de usuario Ei ² - GenSalt OE.....	7
3.2 Presentación de la interfaz de usuario Ei ² Expert	8
4. Mantenimiento	12
4.1 Lavado del filtro de la piscina (backwash)	12
4.2 Limpieza del electrodo.....	12
4.3 Invernaje.....	13
5. Resolución de problemas	13
6. Conformidad del producto	14

1. Informaciones previas a la instalación

1.1 Contenido del embalaje

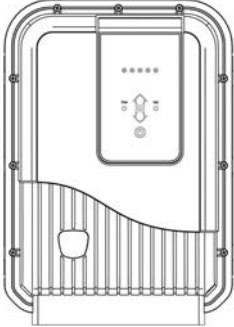
Ei² - GenSalt OE

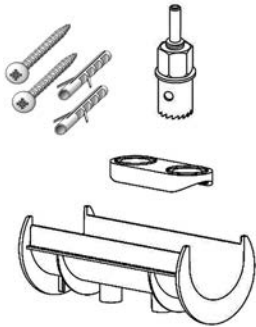
		
Caja de control	Célula	Kit de instalación

Ei² Expert

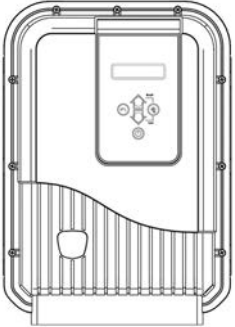
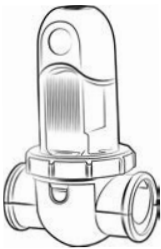
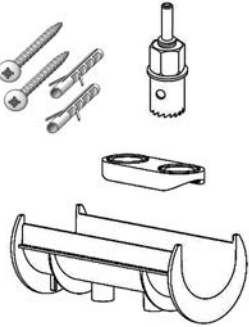
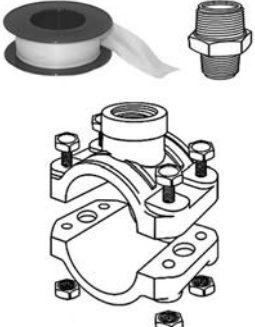
			
Caja de control	Célula	Kit de instalación	Kit collarín de toma

1.2 Características técnicas

Tensión de alimentación	230 Vac-50 Hz	
Potencia eléctrica	140 W máx.	
Índice de protección	IPX5	
Dimensiones de la caja (An x Al x Pr)	28,5 x 40,5 x 12,5 cm	
Dimensiones célula (An x Al x Pr)	16,5 x 22,5 x 12,5 cm	
Peso (caja + célula)	6,0 kg (+/- 500 g según modelo)	
	Mínimo	Máximo
Caudal en la célula	5 m ³ /h	18 m ³ /h - DN50 mm 25 m ³ /h - DN63 mm
Presión en la célula	/	2,75 bares
Temperatura del agua para el funcionamiento	5 °C	40 °C

2. Instalación

2.1 Preparar la piscina: el equilibrio del agua

Estos aparatos han sido diseñados para desinfectar el agua de la piscina según el principio de la electrólisis salina. Es indispensable controlar y ajustar el equilibrio del agua y la salinidad (4 g/l) antes de instalar el aparato. Verifique que el equilibrio del agua de la piscina sea correcto desde el principio; de este modo reducirá la probabilidad de encontrar problemas en los primeros días de funcionamiento o durante la temporada de baño.



Incluso si se trata de un sistema autónomo, es fundamental analizar periódicamente el agua para controlar los parámetros de equilibrio del agua y ajustarlos en caso necesario.

	Unidad	Valores recomendados	Para aumentar	Para disminuir	Frecuencia de pruebas (en temporada)
pH	/	7,2 – 7,4	Añadir pH+ o utilizar una regulación automática	Añadir pH- o utilizar una regulación automática	Semanal
Cloro libre	mg/l o ppm	0,5 – 2	Aumentar la producción de cloro o utilizar el modo "Boost" (Ei ² Expert únicamente)	Disminuir la producción de cloro	Semanal
TAC (alcalinidad o poder tampón)	°f (ppm)	8 – 15 (80 – 150)	Añadir el corrector de alcalinidad (Alca+ o TAC+)	Añadir ácido clorhídrico	Mensual
TH (nivel de dureza cálcica)	°f (ppm)	10 – 30 (100 – 300)	Añadir el cloruro de calcio	Añadir el agente secuestrante de calcio (Calci-) o realizar una decarbonatación	Mensual
Ácido cianúrico (estabilizante)	mg/l o ppm	< 30	Añadir el ácido cianúrico sólo si es necesario (Chlor Stab)	Vaciar parcialmente la piscina y volver a llenarla	Trimestral
Salinidad	g/l o kg/m ³	4	Añadir la sal	Dejar tal cual está o vaciar parcialmente la piscina y volver a llenarla	Trimestral
Metales (Cu, Fe, Mn...)	mg/l o ppm	± 0	/	Añadir agente secuestrante de metales (Metal Free)	Trimestral

ES

2.2 Instalación de la caja de control

- La caja de control debe instalarse en un local técnico ventilado, sin trazas de humedad, sin productos de mantenimiento de la piscina almacenados a proximidad y protegido de las heladas.
- La caja de mando se debe instalar a una distancia mínima de 2,0 m del borde exterior de la piscina. Cualquier legislación local adicional existente respecto a la instalación de la caja en el país concernido deberá ser escrupulosamente respetada.
- La caja no debe instalarse a una distancia de más de 1,5 metros de la célula (longitud máxima del cable).
- Si la caja está fijada a un poste, coloque un panel estanco detrás de la caja de control (350 x 400 mm como mínimo).
- Ancle el soporte a la pared, o al panel estanco, y cuelgue la caja de control encima con los tornillos suministrados.

2.3 Instalación de la célula

- La célula debe instalarse en la tubería después de la filtración (A), después de sondas de medición si las hay y después de un sistema de calefacción si lo hay.

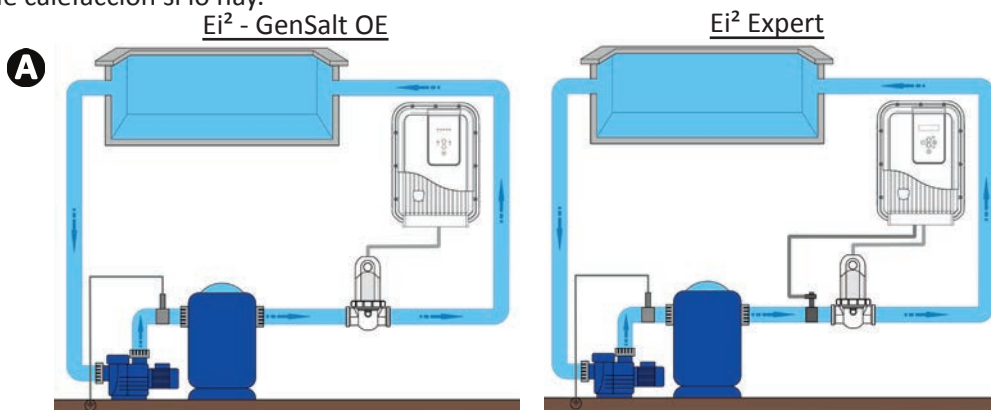

- La célula debe instalarse en un tubo horizontal para garantizar que el flujo de agua que pasa a través de él esté principalmente horizontal, con un ángulo o una pendiente que no supere los 30°. El tubo debe tener una longitud horizontal libre donde instalar la célula de al menos 30 cm. La célula también debe instalarse lo más lejos posible de cualquier ángulo recto o curva formada por la tubería (B).
- Respete el sentido de circulación del agua (ver flechas (C)).

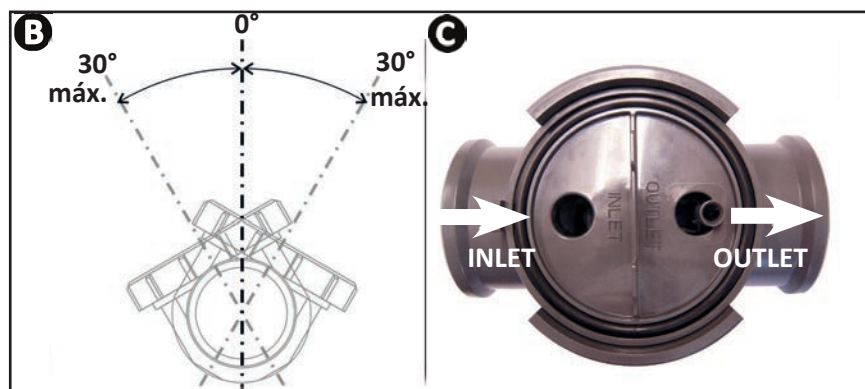

- Desmonte la célula (D).
- Coloque el adaptador de tubo EU (DN50 mm) al revés en el emplazamiento deseado de la tubería (E).
- Utilice una broca o un punzón para marcar el emplazamiento de los agujeros por perforar en el tubo EU (DN50 mm), retire el adaptador inferior y luego perfora los agujeros con la ayuda de la sierra-campana proporcionada.
- Compruebe que sus bordes están perfectamente lisos y desbarbados (utilice por ejemplo papel abrasivo).
- Entrinquete las partes inferiores y superiores del collarín de la célula en el tubo a la altura de los agujeros respetando el sentido del agua (utilice la reducción Ø50 «EU» en el caso de un tubo Ø50 mm).
- Posicione la parte alta transparente de la célula (presencia de un indicador de posición), coloque el anillo de apriete en el roscado de la abrazadera superior alineando el punto (F) de la abrazadera con la flecha de la abrazadera (G) y luego apriételo firmemente con la mano (sin utilizar herramientas).

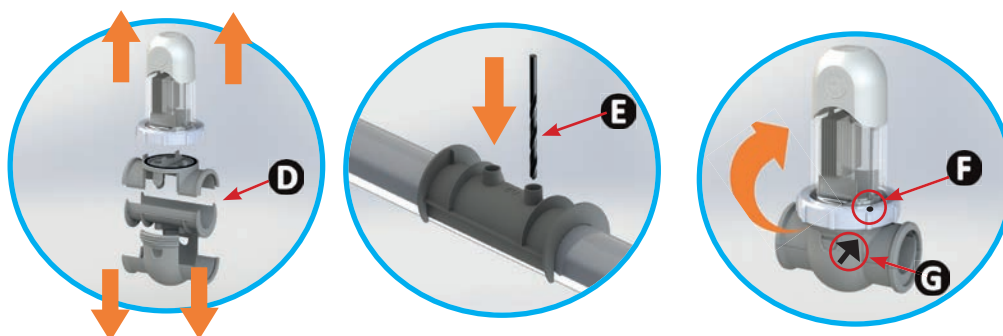

- Conecte el cable de alimentación eléctrica de la célula respetando los códigos de colores de los cables (conector(es) rojo(s), negro y azul) y luego ponga el tapón de protección.
- Para los modelos Ei² 12, GenSalt OE 10 o Ei² Expert 10, el segundo conector rojo no está conectado; hay que dejarlo así antes de poner la tapa protectora.



- La célula debe colocarse como último elemento en el tubo de retorno hacia la piscina (ver esquema).
- Conviene instalar siempre la célula en by-pass. Este tipo de montaje es OBLIGATORIO en caso de un caudal superior a 18 m³/h, para evitar las pérdidas de carga.
- Si la célula se instala en by-pass, conviene colocar una válvula antirretorno después de la célula, en vez de una válvula manual, para evitar cualquier error de manipulación que podría entorpecer la circulación en la célula.
- El incumplimiento de las instrucciones relativas a la ubicación y orientación de la célula puede provocar la acumulación de gas presurizado que puede resultar peligrosa y causar graves daños materiales, lesiones o incluso la muerte.



Con el kit de instalación se suministran un reductor «AUS» y una junta negra. Están destinados a los tubos de 1 1/2" (= 48 mm). Sin embargo, la junta negra puede utilizarse en sustitución de la de origen si el tubo no está normalizado (diámetro más pequeño que DN50 o DN63).

2.4 Instalación del controlador de caudal (únicamente en Ei² Expert)

El detector de caudal y su collarín de toma (Ø50 mm) se deben montar obligatoriamente en la tubería cerca de la célula, antes de esta. Utilice el adaptador de rosca y la cinta de teflón suministrados para instalar el detector de caudal en su collarín de toma.

- Célula instalada en by-pass: el detector de caudal se debe instalar en el by-pass de la célula entre la válvula de aislamiento anterior y la propia célula.
- Célula instalada en línea: el detector de caudal se debe instalar justo antes de la célula y después de una válvula (si la hay).
- Fije el detector de caudal utilizando solo la tuerca de apriete (manual).

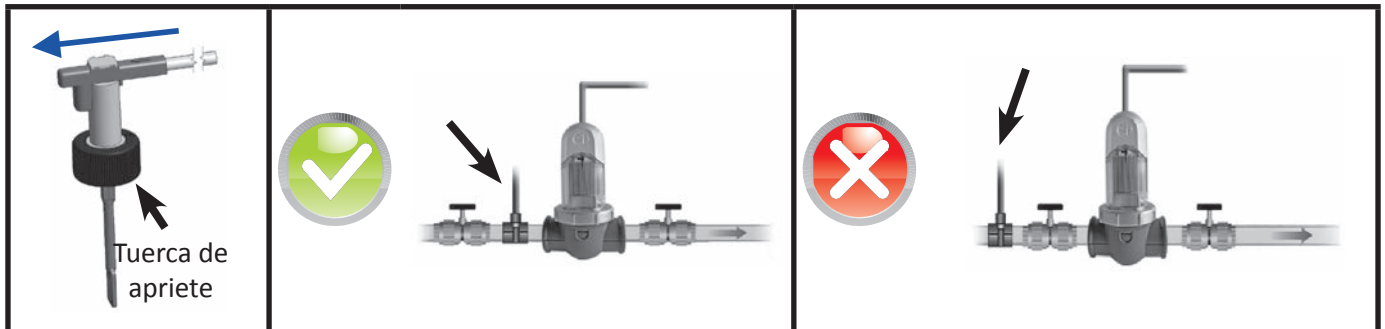

ES



- ¡El incumplimiento de estas indicaciones puede implicar la destrucción de la célula! La responsabilidad del fabricante no podrá verse comprometida en dicho caso.
- Se debe respetar el sentido indicado para la instalación del detector de caudal (una flecha indica el sentido del agua). Verifique que el detector esté bien colocado en su collarín de toma, de modo que este pare la producción del electrolizador cuando se detenga la filtración (visualización «Ningún caudal» que significa la ausencia de caudal, ver “5. Resolución de problemas”).

2.5 Conexiones eléctricas

2.5.1 Conexión de la caja de control

El electrolizador debe conectarse cumpliendo las normas vigentes en el país de instalación.

Ei² - GenSalt OE: Conexión obligatoria: conectado como “esclavo” directamente con la filtración de la piscina (aparato alimentado solo durante los periodos de filtración).

Ei² Expert:

- Conexión preferencial: aparato conectado a una alimentación de corriente permanente con la ayuda de la toma (alimentación protegida por un disyuntor diferencial 30mA dedicado).
- Conexión posible: conectado como esclavo directamente con la filtración de la piscina (aparato alimentado solo durante los periodos de filtración).

==> Una vez ejecutadas todas las conexiones (eléctricas e hidráulicas), vuelva a conectar la alimentación general para encender el aparato.



- ¡El incumplimiento de estas indicaciones puede implicar la destrucción de la célula ! La responsabilidad del fabricante no podrá verse comprometida en dicho caso.
- Sea cual sea la conexión realizada, la programación de tramos horarios de funcionamiento del Ei² Expert (llamados timers) es obligatoria (ver “3.2.5 Modos VERANO e INVIERNO y ajuste de los timers”).

2.5.2 Conexión a una persiana eléctrica (únicamente en Ei² Expert)

Si la piscina dispone de una persiana eléctrica, se le puede conectar el clorador Ei² Expert con la ayuda de un contacto seco, para que este último adapte automáticamente su producción de cloro cuando la persiana está cerrada (ver “3.2.3 Modo Low: producción de cloro reducida al 10 % si la piscina está cubierta”).

- Compruebe que el aparato esté fuera de tensión.
- Afloje los 12 tornillos de sujeción de la tapa y retírela (con cuidado de no desgarrar las capas de conexión).
- Suelte el anillo de apriete del prensaestopas dedicado (en la base de la caja de control) y quite el tapón para pasar el cable procedente de la persiana. Vuelva a apretar el anillo del prensaestopas.
- Conecte el cable procedente de la persiana en los conectores POOL+ y POOL- en la tarjeta electrónica.

Vuelva a cerrar la caja respetando el orden de apriete indicado en el siguiente esquema (9 tornillos largos para el perímetro de la caja y 3 pequeños tornillos para la base de la caja). La protección contra el ingreso de agua IPX5 (IP) puede verse comprometida si este procedimiento no se sigue correctamente.

Conexiones Ei² Expert

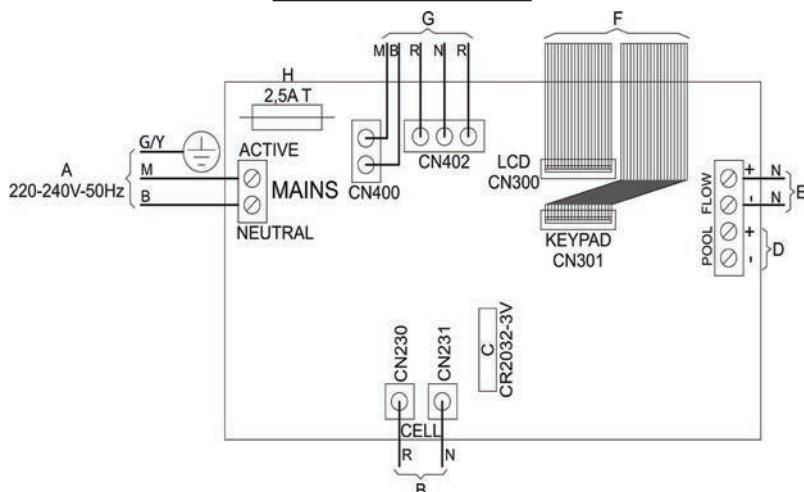

Par de apriete = 1.2 N.m (= 12.2 kg.cm)

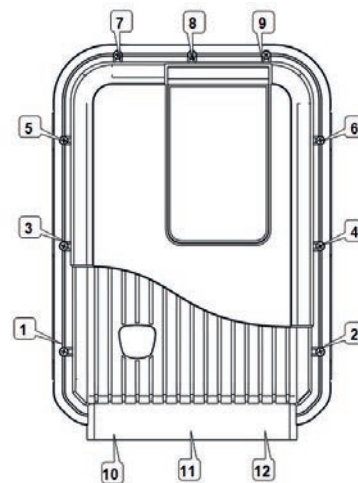





		Ei ² GenSalt OE	Ei ² Expert		Ei ² GenSalt OE	Ei ² Expert
A	Alimentación de red 220-240 Vac / 50 Hz	X	X	E	Conexión detector de caudal	X
B	Alimentación célula	X	X	F	Capas de conexión a la interfaz del usuario	X (1) X (2)
C	Batería memoria tipo CR2032	X	X	G	Conexiones del transformador	X X
D	Conexión persiana (contacto cerrado = persiana cerrada)		X	H	Fusible 2,5 A temporizado	X X





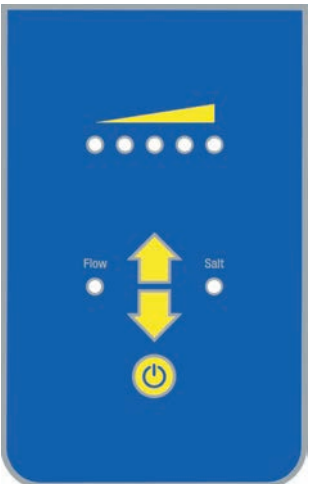

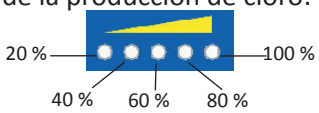

- El clorador Ei² Expert es compatible con varios tipos de diferentes persianas eléctricas. Sin embargo, algunos sistemas pueden no ser compatibles. En este caso, hay que activar manualmente el modo Low desde el panel de control del clorador (ver “3.2.3 Modo Low: producción de cloro reducida al 10 % si la piscina está cubierta”).
- Vea el manual de instalación del fabricante de la persiana.
- El principio de funcionamiento del contacto seco es el siguiente: contacto cerrado = persiana cerrada.

3. Utilización

3.1 Presentación de la interfaz de usuario Ei² - GenSalt OE

		Aumento o disminución de la producción de cloro: 
		- Activar/desactivar la producción de cloro por una pulsación corta. - Apagar el aparato con una pulsación larga (5 segundos). - Volver a encender el aparato con una pulsación corta.
	FLOW	Piloto de color rojo que indica una ausencia de caudal o una presencia de aire en la célula.
	SALT	Piloto de color naranja que indica un problema con la conductividad del agua (falta de sal, agua muy fría, etc.).

3.2 Presentación de la interfaz de usuario Ei² Expert

		- Salir del menú del usuario o del menú ajustes internos. - Desactivar el modo Boost o el modo Low.
		- Desde la pantalla de inicio: aumento o disminución de la producción de cloro. - En el menú del usuario: cambio de los valores cuando se propone una opción (caracteres intermitentes). - Pulsación simultánea durante 5 segundos: acceso al menú ajustes internos.
		- Acceso al menú usuario y navegación en los distintos ajustes (varias pulsaciones seguidas)
		- Activar/desactivar la producción de cloro con una pulsación corta - Apagar el aparato con una pulsación larga - Volver a encender el aparato con una pulsación corta
		- Activar el modo Boost
		- Activar manualmente el modo Low

ES





Para cambiar el idioma que aparece en la pantalla cuando el Ei² Expert se enciende por primera vez, ver "3.2.6 Menú Ajustes Internos"

3.2.1 Producción de cloro activada

Cuando se inicia la producción de cloro, el mensaje «Lanzamiento...» aparece en la pantalla durante unos 6 segundos. A continuación, aparece la palabra «CLORACIÓN», que significa que el aparato está produciendo cloro.

3.2.2 Modo Boost: producción de cloro aumentada al 100 % durante 24 horas

En algunos casos la piscina puede necesitar un nivel de cloro más elevado de lo normal (tiempo tormentoso, número importante de bañistas, etc.). El modo Boost permite aumentar rápidamente el nivel de cloro.

- Pulse simultáneamente los botones  y  : «BOOST» aparece en la pantalla y comienza la producción de cloro al 100%.
- Para detener el modo Boost pulse  .





Con el modo Boost activado, los parámetros de producción nominal programados quedan ignorados temporalmente y el clorador Ei² Expert funcionará durante 24 horas acumuladas de funcionamiento con un nivel de producción de cloro del 100 %. El número de días por lo tanto, dependerá de la programación de los tramos horarios de funcionamiento del Ei² Expert (ver “3.2.5 Modos VERANO e INVIERNO y ajuste de los timers”).

3.2.3 Modo Low: producción de cloro reducida al 10 % si la piscina está cubierta

Si la piscina dispone de una cubierta (cubierta fija, persiana, lona...), el modo Low se utiliza para adaptar la producción de cloro cuando la piscina está cubierta (la demanda es menor). Su efecto es el de limitar la producción de cloro al 10 %. También se conoce como modo Persiana.

Activación manual (cubierta fija, lona, etc.) :

- Pulse simultáneamente los botones  y  : «LOW» aparecerá en la pantalla y la producción de cloro se reducirá al 10 % .
- Para detener el modo Low pulse  .









Activación automática (persiana eléctrica compatible):

- Compruebe que la persiana sea compatible y esté conectada con el clorador Ei² Expert (ver “2.5.2 Conexión a una persiana eléctrica (únicamente en Ei² Expert)”).
- El modo Low se activa automáticamente con la persiana cerrada.
- El modo Low se detendrá cuando la persiana esté completamente abierta.

3.2.4 Ajuste del reloj



El clorador Ei² Expert está equipado con una memoria interna. Cuando el aparato se enciende por primera vez, es importante dejarlo conectado durante al menos 24 horas sin interrupción para realizar la primera carga del acumulador (alimentación eléctrica permanente separada o filtración en marcha forzada). Una vez cargado, el acumulador tiene una autonomía de varias semanas en caso de corte de corriente. La hora aparece en formato 24 horas.

- Encienda el aparato y espere hasta el final de la secuencia de inicio de la pantalla.
- Pulse el botón  para acceder al menú del usuario: los minutos parpadean.
- Utilice los botones  y  para ajustar los minutos y luego pulse  para memorizar.
- Utilice los botones  y  para ajustar las horas y luego pulse  para memorizar.
- Pulse el botón  para volver a la pantalla de inicio.

3.2.5 Modos VERANO e INVIERNO y ajuste de los timers



La programación de los timers sirve para delimitar el tiempo de funcionamiento del aparato dentro de los tramos horarios de funcionamiento de la filtración. Los intervalos horarios de funcionamiento diarios deben ser suficientes para asegurar un buen tratamiento del agua. Ei² Expert propone ajustes por defecto de los timers 1 y 2. Se pueden personalizar (ver "3.2.5.b Programación de los timers en función de los modos"). Recordatorio de la regla de cálculo: el tiempo ideal de filtración diaria se obtiene dividiendo por 2 la temperatura del agua de la piscina requerida (medida en ° C).
Ejemplo: agua a 28 °C = 28/2 = 14 horas al día



El electrolizador Ei² Expert puede memorizar 2 modos de funcionamiento estacional llamados por defecto «VER» e «INV». Para cada uno de estos modos, se puede personalizar:
- el tiempo de funcionamiento del aparato Timers: T1 (Timer 1) y T2 (Timer 2)
- la tasa de producción de cloro deseada: de 10 %, 20 %, 30 %... hasta 100 %.

ESPERA
T VER 80% 14:25

STAND-BY = estado de funcionamiento del aparato

T = modo Timer (siempre activo)

VER = modo de funcionamiento «Verano»

80 % = nivel de producción de cloro

14:25 = hora en formato 24 horas

3.2.5.a Selección del modo: VERANO o INVIERNO

- Pulse 4 veces para pasar al ajuste del reloj. «VER» comienza a parpadear.
- Utilice los botones y para elegir el modo «VER» o «INV» y luego pulse el botón para regresar a la pantalla de inicio.

3.2.5.b Programación de los timers en función de los modos



Los horarios de los Timers 1 y 2 no pueden solaparse. Además, el margen horario del Timer 1 precede obligatoriamente al margen horario del Timer 2.



TE1 08:00 - 12:00
TE2 14:00 - 18:00

TE1 / TE2 = Timer en modo «verano» n.º 1 / Timer en modo «verano» n.º 2

08:00-12:00 = tramo horario de funcionamiento del Timer n.º 1

14:00-18:00 = tramo horario de funcionamiento del Timer n.º 2

- Pulse 4 veces para pasar al ajuste del reloj. «VER» comienza a parpadear.
- Seleccione el modo «VER» o «INV» utilizando los botones y y luego pulse para memorizar y llegar a la pantalla de ajuste de los timers.
- Utilice los botones y para ajustar los minutos de parada del Timer 1, y luego pulse para memorizar.
- Utilice los botones y para ajustar las horas de parada del Timer 1 y luego pulse para memorizar.
- Utilice los botones y para ajustar los minutos de arranque del Timer 1 y luego pulse para memorizar.
- Utilice los botones y para ajustar las horas de arranque del Timer 1 y luego pulse para memorizar.
- Repetir las etapas para el Timer 2.

- Pulse el botón  para memorizar los timers y pasar a continuación al ajuste de la tasa de producción de cloro.
- Utilice los botones  y  para elegir el nivel de producción de cloro (de 10 % a 100 %).

3.2.6 Menú Ajustes Internos

Ei² Expert dispone de un menú Ajustes internos que permite modificar y consultar los siguientes parámetros de funcionamiento:



- Idioma
- Ciclos de inversión de polaridad
- Contador horario de funcionamiento

Para acceder a este menú, pulse simultáneamente los botones  y  durante 5 segundos.

E M E A E S E s p a n o l
C y c = 5 h 0 0 0 0

EMEA: Región de venta y de uso del aparato (no modificable)

FR Français: Idioma utilizado (modificable, por defecto = Francés)





Cyc=5h: Ciclo de inversión de polaridad (modificable, por defecto = 5h)

00000: Contador horario de funcionamiento (no modificable)

3.2.6.a Ajuste del idioma



Por defecto, el electrolizador Ei² Expert está ajustado con una visualización en francés. Trece idiomas están disponibles: Francés, Inglés, Español, Italiano, Sueco, Alemán, Portugués, Neerlandés, Africaans, Checo, Húngaro, Eslovaco y Turco.

- Desde la pantalla de inicio, pulse los botones  y  durante 5 segundos. El idioma actualmente utilizado se pone a parpadear.
- Utilice los botones  y  para seleccionar el idioma deseado.
- Pulse el botón  para volver a la pantalla de inicio.

3.2.6.b Inversión de polaridad









La selección de los ciclos de inversión de polaridad puede influir en la vida útil de la célula (+ 15 %). En caso de duda, consulte con su distribuidor profesional.



El electrolizador tiene un sistema inteligente de inversión de polaridad que impide la incrustación de cal en las placas del electrodo. Sin embargo, la limpieza puede ser necesaria en las regiones de agua muy calcárea, o agua muy dura (ajuste por defecto = 5 h).

Ei² Expert ofrece la posibilidad de elegir entre 3 ciclos de inversión:



- **3 horas:** para las aguas muy calcáreas (TH > 40 °f o 400 ppm)
- **5 horas:** para las aguas normales (20 < TH < 40 °f o 200 < TH < 400 ppm)
- **7 horas:** para las aguas poco calcáreas (TH < 20 °f o 200 ppm).

- Desde la pantalla de inicio, pulse los botones  y  durante 5 segundos.
- Pulse una vez el botón . Las horas del ciclo de inversión de polaridad se ponen a parpadear.
- Utilice los botones  y  para seleccionar el ciclo deseado.
- Pulse el botón  para volver a la pantalla de inicio.

3.2.6.c Contador horario de funcionamiento



Ei² Expert tiene la capacidad de contabilizar sus horas acumuladas de funcionamiento (= tiempo de producción de cloro mostrado en días). Esta información puede ser útil para determinar la edad del electrodo. Este dato es meramente informativo y no se puede modificar.

- Desde la pantalla de inicio, pulse los botones  y  durante 5 segundos.
- El número de horas de funcionamiento se visualiza en la parte inferior derecha de la pantalla.
- Pulse el botón  para volver a la pantalla de inicio.

4. Mantenimiento

4.1 Lavado del filtro de la piscina (backwash)



El aparato debe obligatoriamente apagarse durante los procedimientos de lavado de filtro. Para ello, cuando el aparato esté en tensión (filtración en marcha) pulse el botón  durante 5 segundos para mantenerlo apagado.

Después del procedimiento de limpieza del filtro, vuelva a encender el aparato pulsando brevemente el botón . Reanudará entonces su funcionamiento normal (producción servocontrolada en la filtración para Ei² y GenSalt OE).

Para Ei² Expert la producción funciona según el ajuste de los timers.

El fabricante declina toda responsabilidad en caso de mala manipulación.

4.2 Limpieza del electrodo



El aparato tiene un sistema inteligente de inversión de polaridad que impide la incrustación de cal en las placas del electrodo. Sin embargo, la limpieza puede ser necesaria en las regiones donde el agua es muy calcárea (aguas muy duras).

- Apague el electrolizador y la filtración, cierre las válvulas de aislamiento, quite el tapón de protección y desconecte el cable de alimentación de la célula.
- Desenrosque el anillo de apriete y saque la célula. El anillo está almenado, lo que permite utilizar una palanca en caso de posible bloqueo. Ponga la célula al revés y llénela con una solución de limpieza de modo que las placas del electrodo queden sumergidas.
- Deje actuar unos 15 minutos para que la solución de limpieza disuelva el depósito de cal. Lleve la solución de limpieza a un vertedero municipal especializado: no la vierta nunca en la red de evacuación de aguas pluviales ni en la alcantarilla.
- Aclare el electrodo con agua limpia y vuelva a colocarlo en el collarín de toma de la célula (siga la guía de centrado).
- Enrosque el anillo de apriete, vuelva a conectar el cable de la célula y coloque el tapón de protección. Abra las válvulas de aislamiento, ponga en marcha la filtración y el electrolizador.



- Si no se utiliza ninguna solución de limpieza preparada, puede fabricarla mezclando con precaución 1 parte de ácido clorhídrico con 9 partes de agua (¡Atención: siempre verter el ácido en el agua y no a la inversa y utilizar equipos de protección adaptados!).

- Compruebe que el ajuste de los ciclos de inversión de polaridad convenga para la dureza del agua de la piscina. Ver “3.2.6.b Inversión de polaridad” para modificarlos.

4.3 Invernaje



El clorador está equipado con un sistema de protección que limita la producción de cloro en caso de malas condiciones de funcionamiento, tales como el agua fría (invierno) o la falta de sal.

- Invernaje activo = filtración en marcha durante el invierno: por debajo de 10 °C conviene parar el electrolizador. Por encima de esta temperatura se puede dejar funcionando.
- Invernaje pasivo = nivel de agua bajado y tubería purgada: deje la célula sin agua in situ con sus válvulas de aislamiento abiertas.

5. Resolución de problemas

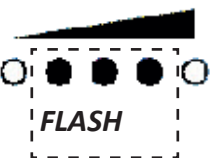
Ei ² GenSalt OE	Ei ² Expert	Posibles causas	Soluciones
	INVERSIÓN	Este ciclo de autolimpieza es automático; este mensaje no es un código de error, es solo informativo.	<ul style="list-style-type: none"> Esperar unos 10 minutos y la producción de cloro volverá automáticamente al valor seleccionado previamente.
/	SAL ELEVADA	<ul style="list-style-type: none"> Sobrecarga de sal (> 10 g/l). 	<ul style="list-style-type: none"> Vaciar parcialmente la piscina para disminuir la concentración de sal.
Piloto Salt encendido	VERIFICAR SAL	<ul style="list-style-type: none"> Falta sal (< 3 g/l) debido a pérdida de agua o una dilución (contralavado del filtro, renovación del agua, precipitaciones, fuga, etc.). Temperatura del agua de la piscina demasiado fría (< 18 °C, variable). Célula cubierta de sarro o desgastada. 	<ul style="list-style-type: none"> Añadir sal en la piscina para mantener 4 g/l. Si no conoce la tasa de sal o cómo comprobarla, consulte con su distribuidor. Simple indicación de limitación de producción en el caso de agua fría. Reducir la producción de cloro o añadir sal para compensar. Limpiar o reemplazar la célula.
Piloto Flow encendido	NINGÚN CAUDAL	<ul style="list-style-type: none"> Parada o fallo de la bomba de filtración. Presencia de aire o de gas en la célula (mal llenado de agua). Válvula(s) del by-pass cerrada(s). Detector de caudal o de célula desconectado o defectuoso. 	<ul style="list-style-type: none"> Controlar la bomba y su reloj de programación, el filtro, los skimmers y las válvulas del by-pass. Limpiarlos en caso necesario. Controlar la conexión de los cables (célula y detector de caudal). Verificar si el detector de caudal funciona correctamente (sustituirlo en caso necesario).
/	CONTROLAR BOMBA	<ul style="list-style-type: none"> Un mensaje se visualiza en alternancia con el mensaje «NINGÚN CAUDAL» si se prolonga la situación. 	<ul style="list-style-type: none"> Efectuar los mismos controles que arriba.
/	FALLO PROD	<ul style="list-style-type: none"> Cortocircuito en la célula o cable desconectado / mal conectado. Electrodo desgastado. Falta mucha sal o no queda sal. Sal todavía no bien diluida. 	<ul style="list-style-type: none"> Verificar las conexiones de la célula. Reemplazar la célula. Hacer controlar la caja de mando (tarjeta electrónica y transformador) por un técnico cualificado cuando proceda. Añadir sal en la piscina para mantener 4 g/l.
/	RECALENTAMIENTO	<ul style="list-style-type: none"> Temperatura interna del aparato a +70 °C. Temperatura interna del aparato a +80 °C. 	<ul style="list-style-type: none"> El aparato reduce su producción al 50 %. Parada de la producción. La producción vuelve a arrancar automáticamente cuando se vuelve a bajar la temperatura.
/	Pérdida de todos los parámetros	<ul style="list-style-type: none"> El aparato no memoriza los parámetros (nivel de producción, potencia, tiempo, idioma, timers, etc.) 	<ul style="list-style-type: none"> Verificar el acumulador. Reemplazarlo si es necesario (acumulador 3 V de tipo CR2032), ver “2.5.2 Conexión a una persiana eléctrica (únicamente en Ei² Expert)” para abrir y cerrar la caja. Reprogramar los distintos parámetros del aparato, ver “3.2.4 Ajuste del reloj”, “3.2.5 Modos VERANO e INVIERNO y ajuste de los timers”, “3.2.6 Menú Ajustes Internos”.

==> Si el problema persiste, contacte con su distribuidor .

6. Conformidad del producto

Este aparato ha sido diseñado y construido según la siguiente norma:

EN6000-6-1: 2006

EN6000-6-3: 2007

IEC 60335-1

Con las cuales es conforme. El producto ha sido probado en las condiciones normales de utilización.



Votre revendeur
Your retailer

Modèle appareil
Appliance model

Numéro de série
Serial number

Trouvez plus d'informations et enregistrez votre produit sur
More informations and register you product on

www.zodiac.com

