

Quick Start Guide | Guide de démarrage rapide | Guía rápida de puesta en marcha | Guida di avvio rapida | Kurz- oder Schnellstartanleitung | Guia de início rápido | Snelstartgids | Návod k použití | Stručná příručka | Przewodnik szybkiego uruchamiania | Краткое руководство пользователя | Hızlı başlangıç kılavuzu | Vodič za brzo pokretanje

- > For complete installation instructions, please download the manual from the website, call the customer service number or submit a written request to the address below.
- > Pour obtenir les instructions complètes, veuillez télécharger la notice sur notre site internet, appeler le service client ou soumettre votre demande par écrit à l'adresse ci-dessous.
- > Para obtener instrucciones completas de instalación, por favor, descargue el manual desde el sitio web, llame al número de atención al cliente o envíe una solicitud por escrito a la dirección abajo indicada.
- > Per le istruzioni d'installazione complete, scaricare il manuale dal sito web, chiamare il servizio clienti o presentare una richiesta scritta all'indirizzo qui sotto.
- > Die kompletten Installationsanweisungen können Sie mit dem Handbuch von der Website downloaden, beim Kundendienst telefonisch bestellen oder mit einer schriftlichen Anfrage bei der folgenden Adresse anfordern.
- > Para instruções de instalação completas, queira transferir o manual do nosso site, contactar o serviço de apoio ao cliente, ou submeter um pedido escrito para o endereço abaixo.
- > Voor de complete installatie-instructies kunt u de handleiding downloaden van de website, de klantenservice bellen of een schriftelijk verzoek indienen aan het onderstaande adres.
- > Úplné pokyny získáte stažením návodu z našich webových stránek, zavoláním na zákaznický servis nebo na základě písemné žádosti na níže uvedenou adresu.
- > Ak chcete získať kompletne pokyny, stiahnite si návod na našej internetovej stránke, zavolajte na zákaznický servis alebo pošlite svoj dotaz písomne na nižšie uvedenú adresu.
- > Aby uzyskać kompletną instrukcję produktu, można pobrać ją z witryny internetowej naszej firmy, skontaktować się z działem obsługi klienta lub przesałać zapytanie na piśmie.
- > Полную версию инструкций можно загрузить на нашем веб-сайте, позвонив в сервисную службу или отправив соответствующий письменный запрос по указанному ниже адресу.
- > Tüm talimatlar için lütfen web sitemizden talimatları indirin, müşteri hizmetlerini arayın ya da aşağıdaki adrese yazılı olarak talebinizi iletin.
- > Ako želite dobiti kompletne upute, molimo preuzmite priručnik za korisnike na našoj web stranici, nazovite službu za korisnike ili pošaljite svoj zahtjev u pisanom obliku na dolje navedenu adresu.

- > **RISK OF SUCTION ENTRAPMENT HAZARD, WHICH IF NOT AVOIDED, CAN RESULT IN SERIOUS INJURY OR DEATH. READ THIS MANUAL IN ITS ENTIRETY BEFORE INSTALLING AND OPERATING THE CLEANER.** Ensure that the vacuum suction fittings installed in your pool for connection of your suction-side pool cleaner are certified compliant with applicable safety standards, such as IAPMO SPS 4. Do not block the suction fittings in the pool, the suction opening on the cleaner, or the cleaner hoses with any part of your body. Do not expose your hair, loose clothing, jewelry, etc. to any suction outlet fittings in the pool/spa or on the cleaner. Do not operate the cleaner outside of the pool. Do not let children play with cleaner.
- > **DANGER DE BLOCAGE PAR ASPIRATION, SI CE DANGER N'EST PAS PRIS EN COMPTE IL Y A RISQUE DE BLESSURE GRAVE VOIRE FATALE.** Afin d'éviter toute blessure grave, lire la notice de montage et d'installation dans son intégralité. S'assurer que les prises d'aspiration installées dans la piscine sont homologuées aux normes de sécurité applicables (IAPMO SPS 4 ou équivalente). Ne pas bloquer les prises d'aspiration de votre piscine, ne pas obstruer la bouche d'aspiration du robot ou l'extrémité ouverte du tuyau avec une partie de son corps. Ne pas exposer ses cheveux, vêtements amples, bijoux, etc. à l'extrémité ouverte du tuyau. Ne pas mettre le robot en marche en dehors de l'eau. Ne pas laisser les enfants jouer avec le robot nettoyeur.
- > **PELIGRO POR RIESGO DE ATRAPAMIENTO POR SUCCIÓN, QUE SI NO SE EVITA, PUEDE OCASIONAR GRAVES DAÑOS E INCLUSO LA MUERTE.** LEA ESTE MANUAL EN SU TOTALIDAD ANTES DE INSTALAR Y DE LA PUESTA EN FUNCIONAMIENTO DEL LIMPIAFONDOS. Asegúrese de que la toma de succión esté instalada en su piscina para la conexión de su limpiafondos. Su limpiador de piscinas está certificado conforme a las normas de seguridad aplicables, tales como IAPMO SPS 4. No bloquear ningún accesorio de succión en la piscina, ni la succión existente en las mangueras de conexión del limpiafondos con cualquier parte de su cuerpo. No exponga el cabello, ropa suelta, joyas, etc. a ninguno de los accesorios de aspiración de la piscina / spa o en el limpiafondos. No haga funcionar el limpiafondos fuera del agua. No deje que los niños jueguen con el limpiafondos.
- > **RISCHIO DI ASPIRAZIONE, CHE SE NON EVITATA, PUÒ CAUSARE GRAVI LESIONI O MORTE.** LEGGERE QUESTO MANUALE NELLA SUA INTERESSA PRIMA DI INSTALLARE E METTERE IN FUNZIONE IL PULITORE. Accertarsi che le prese di aspirazione installate nella vostra piscina per il collegamento del vostro pulitore ad aspirazione siano certificate conforme alle norme di sicurezza vigenti, come ad esempio IAPMO SPS 4. Non ostruire o chiudere i raccordi di aspirazione della piscina, la bocca d'aspirazione del pulitore, o la tubazione del pulitore con qualsiasi parte del corpo. Non avvicinare i capelli, indumenti larghi, gioielli, ecc a qualsiasi presa di aspirazione della piscina / spa oppure al pulitore. Non mettere il robot in funzione fuori dall'acqua. Tenete il robot fuori dalla portata dei bambini.
- > **ES BESTEHT DAS RISIKO, DASS SICH DER REINIGER AN EINEM KÖRPER FESTSAUGEN KANN, WAS BEI NICHTBEACHTUNG UNSERER SICHERHEITSHINWEISE ZU SCHWEREN VERLETZUNGEN ODER TOD FÜHREN KANN.** VOR INSTALLATION UND INBETRIEBNAHME DES REINIGERS IST DAS HANDBUCH VOLLSTÄNDIG ZU LESEN. Stellen Sie sicher, dass die in Ihrem Pool für den Anschluss Ihres hydraulischen Beckenreinigers (Saugreinigers) installierten Armaturen den gültigen Sicherheitsnormen wie IAPMO SPS 4 entsprechen. Die Sauganschlüsse im Pool, die Ansaugöffnung am Reiniger oder die Reinigerschläuche dürfen auf keinen Fall durch ein Körperteil blockiert werden. Ihre Haare, lose Kleidung, Schmuck, etc. von den Ansaugarmaturen im Pool/Spa oder vom Reiniger entfernt halten. Schalten Sie den Reinigungsroboter nicht ein, solange er nicht im Wasser ist. Lassen Sie Kinder nicht mit dem Reinigungsroboter spielen.
- > **RISCO DE BLOQUEIO POR SUÇÃO, SE NÃO EVITADA PODE CAUSAR LESÕES GRAVES OU MORTE.** POR FAVOR LEIA ESTE MANUAL NA SUA TOTALIDADE ANTES DE INSTALAR OU UTILIZAR O ASPIRADOR. Garantir que os elementos de sucção instalados na sua piscina para ligação do seu aspirador são certificados em conformidade com as normas de segurança aplicadas, tais como IAPMO SPS 4. Não bloqueie as entradas de sucção da piscina, do aspirador ou as mangueras com qualquer parte do seu corpo. Não exponha o seu cabelo, roupa solta, jóias, etc. a qualquer elemento de sucção da sua piscina/spa ou do seu aspirador. Não coloque o robot em funcionamento fora de água. Não permita que crianças brinquem com o robot de limpeza.
- > **RISICO OP GEVAAR VAN VASTZUIGEN, INDIEN DIT NIET VOORKOMEN KAN WORDEN, KAN DIT LEIDEN TOT GEVAARLIJKE VERWONDINGEN OF ZELFS DODELIJK ZIJN.** Lees de totale handleiding voordat de reiniger wordt aangesloten voor gebruik. Controleer, of de aansluitpunten in uw zwembad conform de geldende richtlijnen gemaakt zijn. Blokkeer in geen enkel geval de aansluitpunten in uw zwembad of van de reiniger met uw lichaam. Laat geen haar, losse kleding of sieraden in contact komen met het aanzuiggedeelte van de reiniger. Schakel de robot niet in buiten het water. Laat kinderen niet met de reinigungsrobot spelen.
- > **RIZIKO ZABLOKOVÁNÍ PŘI SÁNÍ – POKUD TOTO RIZIKO NEVEZMETE NA VĚDOMÍ, VYSTAVUJETE SE NEBEZPEČÍ VÁŽNÉHO PORANĚNÍ ČI SMRTI.** Abyste předešli vážnému poranění, přečtěte si celý návod k montáži a instalaci. Zkontrolujte, zda veškeré sací stěnové koncovky bazénu jsou schváleny podle platných bezpečnostních norem (IAPMO SPS 4 nebo jiné rovnocenné). Neblokujte sací koncovky bazénu, neupávejte sací otvor robota nebo otevřený konec hadice vašim tělem. Vlasy, oblečení šperky atd. se nesmí dostat do blízkosti otevřených koncovky hadice. Nezapínejte vysavač mimo vodu. Nenechte děti hrát si s čistícím robotem.
- > **NEBEZPEČENSTVO ZABLOKOVANIA NASATÍM, AK TOTO NEBEZPEČENSTVO NEZOBERIETE DO ÚVAHY, VZNIKÁ RIZIKO ZÁVAŽNÉHO, BA DOKONCA SMRTELNÉHO PORANENIA.** Ak sa chcete vyhnúť závažnému poraneniu, prečítajte si celý návod na montáž a inštaláciu. Uistite sa, že sú všetky nasávacie vedenia inštalované v bazéne homologované v súlade s platnými bezpečnostnými normami (IAPMO SPS 4 alebo ekvivalentná norma). Neblokujte nasávacie vedenia v bazéne, neupchávajte nasávací otvor robota alebo otvorený koniec potrubia časťou tela. Dávajte pozor, aby sa do otvoreného konca potrubia nedostali vlasy, voľné oblečenie, šperky, atď. Neuvádzajte robota do chodu mimo vody. Nenechávajte deti, aby sa hrali s čistiacim robotom.
- > **RYZYKO ZABLOKOWANIA POPRZEC ZASSANIE - BRAK UWZGLĘDNIENIA TEGO ZAGROŻENIA MOŻE BYĆ PRZYCZYNĄ POWAŻNYCH OBRAŻEŃ, TAKŻE ŚMIERTELNYCH.** Aby uniknąć możliwości odniesienia poważnych obrażeń, należy przeczytać całość instrukcji montażu i instalacji. Upewnij się, że wszystkie zainstalowane w basenie gniazda zasysające są homologowane zgodnie z obowiązującymi normami bezpieczeństwa (IAPMO SPS 4 lub równoważnymi). Nie zasłaniać jakiegokolwiek części ciała gniazd zasysających w basenie, końcówki zasysającej robota lub otwartego zakończenia przewodu. Uważać, aby włosy, luźna odzież, biżuteria itp. nie mogły zostać wciągnięte przez otwartą końcówkę przewodu. Nie uruchamiać robota na zewnątrz wody. Nie pozwalać, aby dzieci bawili się robotem czyszczącym.
- > **РИСК ЗАКЛИНИВАНИЯ В СВЯЗИ С ВСАСЫВАНИЕМ. ЕСЛИ ЭТА ОПАСНОСТЬ НЕ БУДЕТ УЧТЕНА, СУЩЕСТВУЕТ РИСК ПОЛУЧЕНИЯ ТЯЖЕЛОЙ И ДАЖЕ СМЕРТЕЛЬНОЙ ТРАВМЫ.** Во избежание тяжелых травм полностью прочтите инструкции по монтажу и установке. Убедитесь, что все установленные водозаборные устройства в бассейне сертифицированы по стандартам безопасности (IAPMO SPS 4 или аналогичным). Не блокируйте водозаборные устройства бассейна, не перекрывайте всасывающее отверстие робота или открытый конец шланга частями тела. Следите, чтобы волосы, детали свободной одежды, украшения и т. п. не оказались возле открытого конца шланга. Не включайте робота вне бассейна. Не допускайте, чтобы дети играли с роботом-очистителем.
- > **EMEREK KİLİTLENME TEHLİKESİ, TEHLİKE DİKKATE ALINMAZSA CİDDİ YARALANMA YA DA ÖLÜM RİSKİ SÖZ KONUSU OLUR.** Ciddi yaralanmaları önlemek için kurulum ve montaj talimatlarını eksiksiz bir şekilde okuyun. Havuza takılan tüm emme soketlerinin geçerli güvenlik standartlarına sahip olduğundan emin olun (IAPMO SPS 4 ya da eşdeğeri). Havuzun emme bağlantı noktalarını tıkamayın, robotun emme ağzını ya da borunun açık ucunu herhangi bir nesneyle engellemeyin. Saçınız, bol kıyafet, mücevher vb. şeyleri borunun açık ucundan uzak tutun. Robotu suyun dışında çalıştırmayın. Çocukların robot temizleyicileri oynamasına izin vermemeyin.
- > **OPASNOST OD BLOKIRANJA USISAVANJEM, AKO SE OVA OPASNOST ZANEMARI POSTOJI RIZIK OD OZBILJNE PA ČAK I FATALNE OZLJEDE.** Kako biste izbjegli ozbiljne ozljede, u cijelosti pročitajte upute za montažu i instaliranje. Provjeriti jesu li svi usisni priključci koji su instalirani u bazenu homologizirani prema primjenjivim sigurnosnim standardima (IAPMO SPS 4 ili s njim izjednačeni standard). Pazite da ne blokirate usisne priključke vašeg bazena i pazite da ne zatvorite usisni otvor robota ili otvoreni kraj cijevi nekim dijelom vašeg tijela. Ne izlažite vašu kosu, široku odjeću, nakit i sl. otvorenom kraju cijevi. Ne uključujte robot kada se nalazi izvan vode. Ne dozvolite djeci da se igraju s robotom za čišćenje bazena.

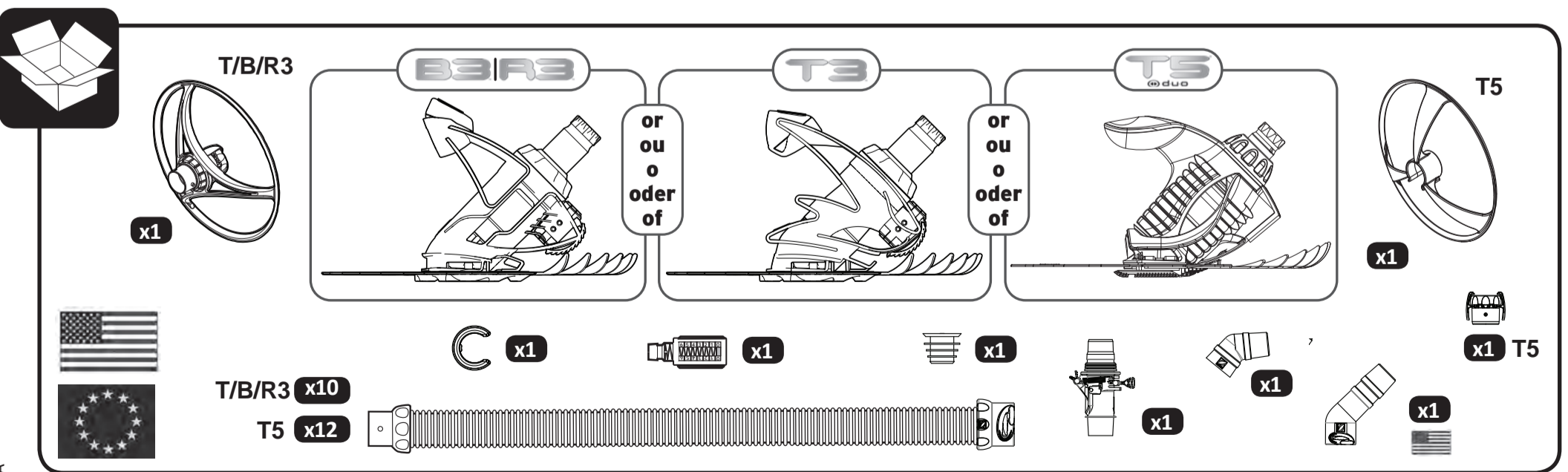

Zodiac Pool Care Europe
 Boulevard de la Romanerie - BP 90023
 49180 St Barthelemy d'Anjou cedex FRANCE
 +33 (0)810 810 658

www.zodiac.com



1



- > To avoid serious injury, turn off the suction pump for the cleaner before performing this step.
- > Afin d'éviter toute blessure grave, assurez-vous que la pompe d'aspiration est arrêtée avant d'effectuer cette opération.
- > Para evitar lesiones graves, apague la bomba de succión para la limpieza antes de realizar este paso.
- > Per evitare lesioni gravi, spegnere la pompa di aspirazione prima di eseguire questo passaggio.
- > Zur Vermeidung schwerer Verletzungen vor Durchführung dieses Schritts die Saugpumpe ausschalten.
- > Para evitar lesões graves, desligar a bomba de sucção do aspirador antes de executar este passo.
- > Om verwondingen te voorkomen, schakel de pomp uit indien er tijdens het inregelen contact kan optreden met de reiniger.
- > Před provedením tohoto úkonu zkontrolujte, zda je sací čerpadlo vypnuté, abyste předešli vážnému poranění.
- > Ak sa chcete vyhnúť závažným poraneniam, kým budete vykonávať túto operáciu, uistite sa, že je vaše nasávacie čerpadlo zastavené.
- > Aby uniknąć możliwości odniesienia poważnych obrażeń, przed przystąpieniem do wykonywania tej czynności należy upewnić się, że pompa zasysająca jest wyłączona.
- > Во избежание тяжелых травм, прежде чем выполнять эту операцию, убедитесь в том, что всасывающий насос отключен.
- > Ciddi yaralanmaları önlemek için çalıştırmadan önce emme pompasının kapalı olduğundan emin olun.
- > Kako biste spriječili ozbiljne ozljede, prije obavljanja ove radnje provjerite je li usisna pumpa isključena.

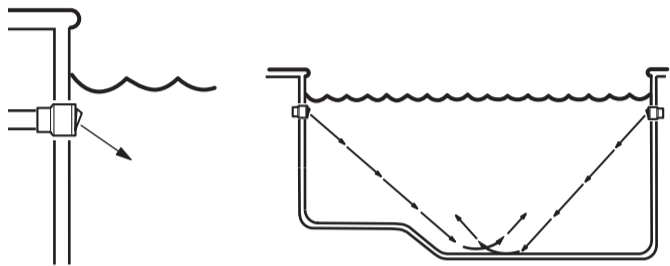

2

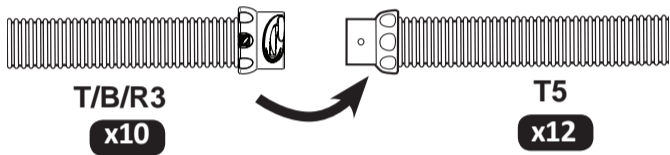

T/B/R3
x10

T5
x12

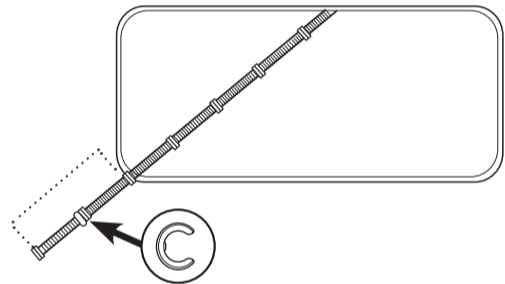

3

- > Connect to a skimmer
- > Connexion à un skimmer
- > Para conectarse a un skimmer
- > Per connettersi ad uno skimmer
- > Anschluss an einen Skimmer
- > Para ligar a um skimmer
- > Aansluiten op een skimmer
- > Připojení ke skimmeru
- > Pripojenie na skimmer
- > Połączyc ze skimmerem
- > Подключение к скиммеру
- > Bir kevgire bağlama
- > Spajanje na skimmer

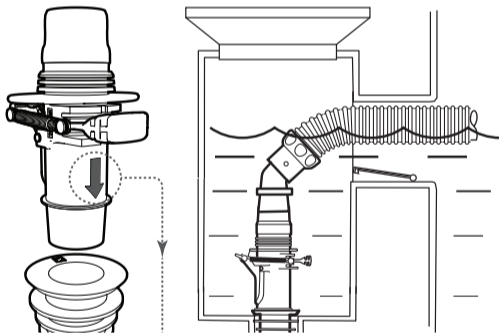

**or
o
oder
of**

- > Install with Arrow Down > Installez avec flèche vers le bas > Instale con Flecha Abajo
- > Installare con Freccia Giù > Installation mit Pfeil nach unten > instalar com seta para baixo
- > installeren met pijl naar beneden > Umistěte šipkou směrem dolů > Nainstalujcie šipkou smerom nadol > Zainstalować w taki sposób, aby strzałka była skierowana do dołu > Установите так, чтобы стрелка указывала вниз > Aşağı oka göre monte edin > Instalirajte sa strelicom prema dolje

- > Connect to a dedicated suction line > Connexion à une prise balai > Para conectar el limpiafondos a una toma de succión exclusiva > Per collegarsi a una linea di aspirazione dedicata > Anschluss an einem separaten Sauganschluss > Para ligar a uma linha de sucção dedicada > Bevestiging aan een stofzuigeransluiting > Připojení ke stěnové sací koncovce > Pripojenie k zásuvke na metlu > Podłączenie do linii zasysania > Подключение к форсунке пылесоса > Súpürge soketine bağlama > Spajanje na za to predviđeni usisni priključak

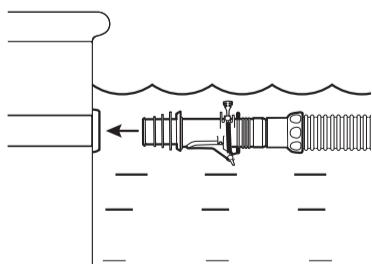
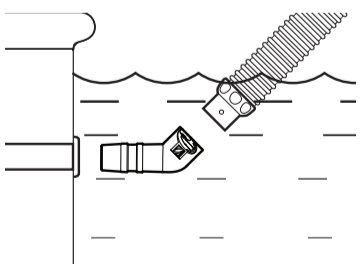

4

T/B/R3

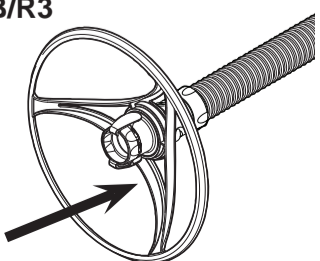

T5

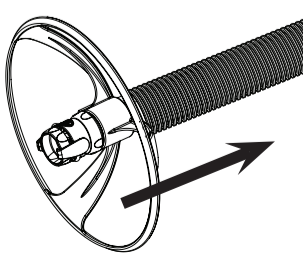

5

- > Turn the pump on > Mettre la pompe d'aspiration en marche > Ponga en marcha la bomba de la piscina > Mettete la pompa della Vostra piscina in funzione > Schalten Sie die Pumpe von Ihrem Schwimmbecken ein > Coloque a bomba da piscina em funcionamento > Zet de pompinstallatie van uw zwembad aan > Zapnutí sacího čerpadla > Uvedte nasávacie čerpadlo do chodu > Włączyc pompę zasysającą > Включение всасывающего насоса > Emme pompasını açın > Uključite usisnu pumpu

T/B/R3
T5

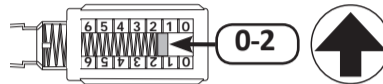
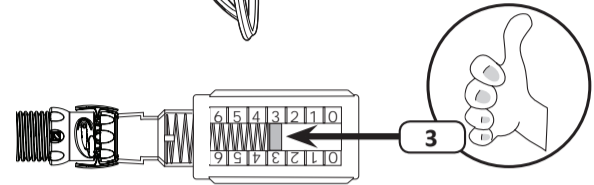
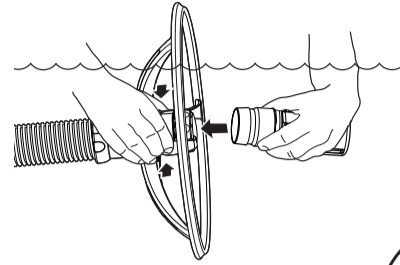

- > Check and clean the pool filter and baskets if necessary. Increase Flow Keeper Valve setting or adjust the valves at the equipment pad to increase suction. > Vérifiez et nettoyez les paniers des skimmers, le pré-filtre de la pompe et le filtre, si nécessaire. Augmentez le débit de la vanne automatique de réglage du débit ou ajustez les vannes d'aspiration pour augmenter la puissance d'aspiration. > Revise y limpie el filtro de la piscina y las cestas, si es necesario. Incrementar el valor de ajuste de la válvula limitadora de caudal o ajustar las válvulas en la base del equipo para aumentar la succión. > Controllare e pulire il filtro della piscina ed i cestelli se necessario. Aumentare la regolazione della valvola di portata autoregolabile Flow Keeper o regolare le valvole sul disco dell'apparecchiatura per aumentare l'aspirazione. > Pool-Filter und Körbe prüfen und bei Bedarf reinigen. Steigern der Flow Keeper-Ventileinstellung oder passen Sie die Ventilenstellung an Ihrer Anlage an, um die Ansaugkraft zu erhöhen. > Verifique e limpe os filtros da piscina se necessário. Aumente a regulação da Válvula de Regulação de Caudal, ou ajuste as válvulas nos comandos do equipamento para aumentar a sucção. > Reinig het zandfilter (backwash) en controleer de voorfiltermand van de pomp. Verhoog de instelling van de debietklep of stel de kleppen van de apparatuur bij om de zuiging te vergroten. > Zkontrolujte, zda jsou koše skimmerů, předfiltr čerpadla a případně je vyčistěte. Zvyšte průtok automatickým regulátorem nastavení průtoku nebo zvyšte sací výkon regulatory sání. > Overtre a vyčistite koše skimmerov, predfilter čerpadla a filter, ak je to potrebné. Zvyšte prietok automatického ventilu pre nastavenie prietoku alebo nastavte nasávacie ventily pre zvýšenie výkonu nasávania. > Sprawdźc i wyczyścic koszyki skimmerów, wstępny filtr pompy oraz filtr główny, jeżeli jest to konieczne. Zwiększyc natężenie przepływu automatycznego zaworu regulacyjnego przepływu lub zmienic ustawienie zaworów zasysających tak, aby zwiększyc siłę zasysania. > При необходимости проверьте и очистите корзины скиммеров, фильтр грубой очистки насоса и основной фильтр. Чтобы увеличить мощность всасывания, увеличьте расход клапана автоматической регулировки расхода или отрегулируйте всасывающие клапаны. > Gerekllyse kevgir sepetinin, pompa ön filtresinin ve filtreinin temizlenmiş olduğunu kontrol edin. Otomatik akış kontrolü valfinin akış hızını artırın ya da emme gücünü artırmak üzere emme valfinin ayarlayın. > Provjerite i očistite košarice skimmera, predfilter pumpe i filter, ako je potrebno. Povečajte protok automatskog ventila za regulaciju protoka ili podesite usisne ventile kako biste povećali usisnu snagu.

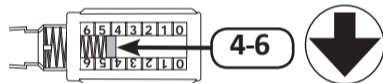

- > Decrease Flow Keeper Valve setting or adjust the valves at the equipment pad to decrease suction. > Réduisez le débit de la vanne automatique de réglage du débit ou ajustez les vannes d'aspiration pour réduire la puissance d'aspiration. > Diminuir el valor de ajuste de la válvula limitadora de caudal o ajustar las válvulas en la base del equipo para disminuir la succión. > Diminuire la regolazione della valvola di portata autoregolabile Flow Keeper o regolare le valvole sul disco dell'apparecchiatura per diminuire l'aspirazione. > Senken der Flow Keeper-Ventileinstellung oder passen Sie die Ventilenstellung an Ihrer Anlage an, um die Ansaugkraft zu verringern. > Reduza a regulação da Válvula de Regulação de Caudal, ou ajuste as válvulas nos comandos do equipamento para diminuir a sucção. > Verlaag de instelling van de debietklep of stel de kleppen van de apparatuur bij om de zuiging te verkleinen. > Snížte průtok automatickým regulátorem nastavení průtoku nebo snížte sací výkon regulatory sání. > Znížte prietok automatického ventilu pre nastavenie prietoku alebo nastavte nasávacie ventily pre zníženie výkonu nasávania. > Zmniejszyc natężenie przepływu automatycznego zaworu regulacyjnego przepływu lub zmienic ustawienie zaworów zasysających tak, aby zmniejszyc siłę zasysania. > Чтобы уменьшить мощность всасывания, уменьшите расход клапана автоматической регулировки расхода или отрегулируйте всасывающие клапаны. > Otomatik akış kontrolü valfinin akış hızını azaltın ya da emme gücünü azaltmak üzere emme valfinin ayarlayın. > Smanjite protok automatskog ventila za regulaciju protoka ili podesite usisne ventile kako biste smanjili usisnu snagu.

6



- > To avoid serious injury, turn off the suction pump for the cleaner before performing this step. > Afin d'éviter toute blessure grave, assurez-vous que la pompe d'aspiration est arrêtée avant d'effectuer cette opération. > Para evitar lesiones graves, apague la bomba de succión para la limpieza antes de realizar este paso. > Per evitare lesioni gravi, spegnere la pompa di aspirazione prima di eseguire questo passaggio. > Zur Vermeidung schwerer Verletzungen vor Durchführung dieses Schritts die Saugpumpe ausschalten. > Para evitar lesões graves, desligar a bomba de sucção do aspirador antes de executar este passo. > Om verwondingen te voorkomen, schakel de pomp uit indien er tijdens het inregelen contact kan optreden met de reiniger. > Před provedením tohoto úkonu zkontrolujte, zda je sací čerpadlo vypnuté, abyste předešli vážnému poranění. > Ak sa chcete vyhnúť závažným poraneniam, kým budete vykonávať túto operáciu, uistite sa, že je vaše nasávacie čerpadlo zastavené. > Aby uniknąć możliwości odniesienia poważnych obrażeń, przed przystąpieniem do wykonywania tej czynności należy upewnić się, że pompa zasysająca jest wyłączona. > Во избежание тяжелых травм, прежде чем выполнять эту операцию, убедитесь в том, что всасывающий насос отключен. > Ciddi yaralanmaları önlemek için çalıştırmadan önce emme pompasının kapalı olduğundan emin olun. > Kako biste spriječili ozbiljne ozljede, prije obavljanja ove radnje provjerite je li usisna pumpa isključena.

T5

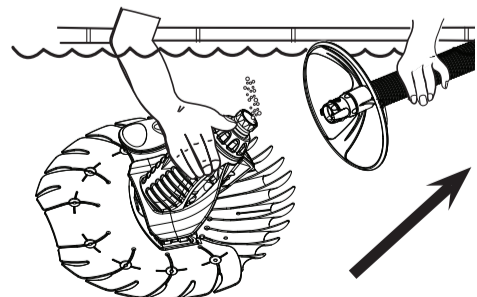

T/B/R3

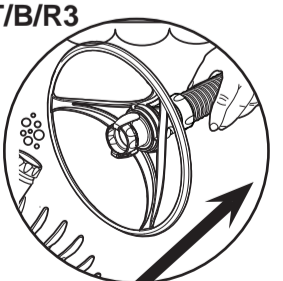

7

- > Turn the pump on > Mettre la pompe d'aspiration en marche > Ponga en marcha la bomba de la piscina > Mettete la pompa della Vostra piscina in funzione > Schalten Sie die Pumpe von Ihrem Schwimmbecken ein > Coloque a bomba da piscina em funcionamento > Zet de pompinstallatie van uw zwembad aan > Zapnutí sacího čerpadla > Uvedte nasávacie čerpadlo do chodu > Włączyc pompę zasysającą > Включение всасывающего насоса > Emme pompasını açın > Uključite usisnu pumpu