

Operating Instructions





- English ■ Wireless Remote Control - R/C Model
- Français ■ Les Models A Télécommande
- Deutsch ■ Modell mit Fernbedienung
- Italiano ■ Modello Radiocomandato - R/C
- Español ■ Modelo de control remoto
- Português ■ Modelo com Controlo Remoto Sem Fio
- Nederlands ■ Afstandbediening eenheid Instructies





NOTE:

This equipment has been tested and found to comply with the limits for a Class B digital device, pursuant to part 15 of the FCC Rules. These limits are designed to provide reasonable protection against harmful interference in a residential installation. This equipment generates, uses and can radiate radio frequency energy and, if not installed and used in accordance with the instructions, may cause harmful interference to radio communications. However, there is no guarantee that interference will not occur in a particular installation. If this equipment does cause harmful interference to radio or television reception, which can be determined by turning the equipment off and on, the user is encouraged to try to correct the interference by one or more of the following measures:

- Reorient or relocate the receiving antenna.
 - Increase the separation between the equipment and receiver.
 - Connect the equipment into an outlet on a circuit different from that to which the receiver is connected.
 - Consult the dealer or an experienced radio/TV technician for help. Changes or modifications to this equipment not expressly approved by the party responsible for compliance (Aquatron Robotic Systems Ltd.) could void the user's authority to operate the equipment.
- 
- 
- 
- 

English

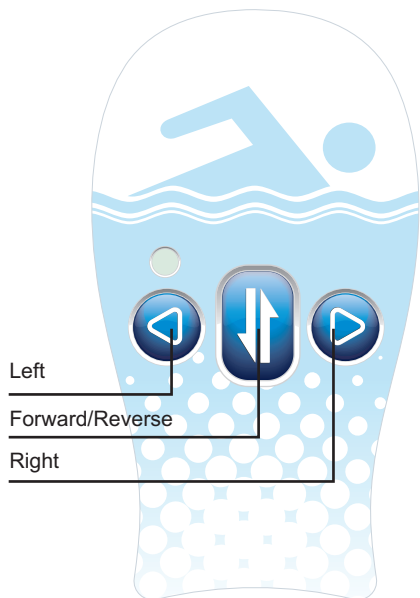

Remote Control Unit Instructions

USING THE REMOTE CONTROL

The Remote Control Model is provided with a radio control transmitter. This feature will enable you to directly guide the robot to any part of the pool. Pressing the **Right** or **Left** buttons causes the robot to turn until the button is released.

Pressing the **Forward/Reverse** button once causes the robot to stop and reverse its direction of travel.

Matching the Remote Control Unit to the Power Supply:

It is important to match the remote control transmitter to the power supply. This unique identification prevents other transmitters in the area (garage door openers, etc) from interfering with the operation of the remote control.

The original remote control provided with your robot is already matched to the power supply. If your remote control unit is not ORIGINAL, it must be matched to the power supply before it can operate.

To match the Remote Control Unit to the Power Supply: Disconnect the Robot's cable from the power supply. Turn the power supply **ON** then simultaneously hold down the **Right** and **Left** buttons on the Remote Control. The red LED on the remote will illuminate for 1 second and the green LED on the power supply will blink signifying that the operation has been completed successfully.

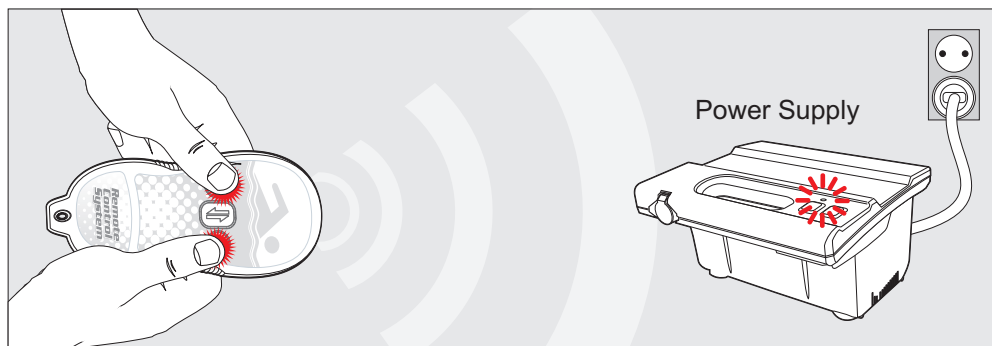

REPLACING THE BATTERY

The battery installed in the remote control can last several years. If the battery needs replacing, the red light on the remote control unit **will not flash** when a button is pressed.

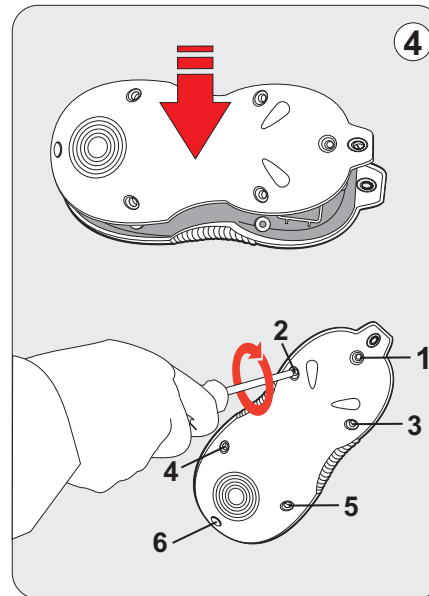
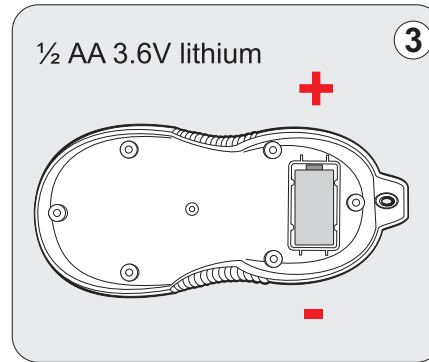
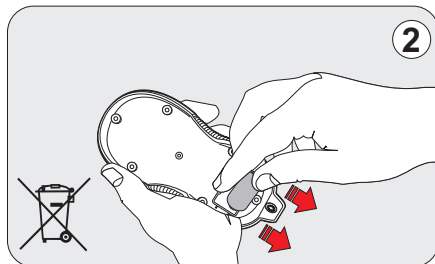
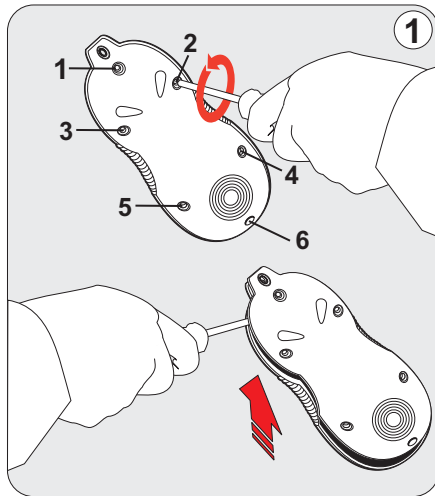

To replace the battery:

1. Unscrew the 6 screws securing the back cover of the unit using a № 1 Philips screwdriver.
2. Remove the battery and dispose of safely.
3. Replace it with a size 1/2 AA 3.6V lithium battery (type 14250). Observe the correct polarity.
4. Replace the cover and secure the 6 screws. Be sure not to over tighten.

1. After an extended period of time without use or after replacing the battery, it may be necessary to restore the battery to full strength before the remote control can be used.

2. To restore the battery, press and hold the LEFT ARROW button for 10 seconds. The red LED on the remote should begin to flash. If after 10 seconds the LED does not flash, the battery needs replacing.

3. Note that even new batteries may need refreshing if they have been stored for a long period of time before use.

NOTE:

Dispose of the battery safely.

Do not recharge, short circuit, crush, disassemble, heat above 100°C (212°F), incinerate, or expose contents to water.

important

Please be sure to always keep your pool cleaner properly stored anywhere between 10 to 40 degrees Celsius (50 to 104 degrees Fahrenheit). This will keep the motors, plastics and seals protected. Failure to comply will result in loss of warranty.

Français

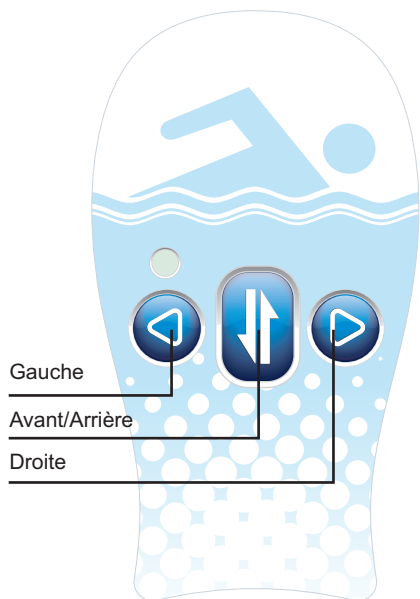

Instructions de la télécommande

UTILISER LA TELECOMMANDE

Le modèle de télécommande est équipé d'un transmetteur radio multidirectionnel. Cette fonction vous permettra de guider le nettoyeur de piscine directement dans les zones de la piscine requérant une attention particulière ou pour des nettoyages rapides. Lorsque vous pressez les boutons **Droit** ou **Gauche**, l'unité virera jusqu'à ce que le bouton soit relâché. Ensuite, la machine continuera tout droit dans la nouvelle direction. Une pression sur le bouton **Avant/Arrière** causera le virage du nettoyeur dans la nouvelle direction après avoir relâché le bouton.

Faire correspondre la télécommande à l'alimentation en puissance:

Il est vital que la télécommande corresponde à l'alimentation en puissance. Ce processus assure que le robot nettoyeur ne sera contrôlé que par une télécommande spécifique.

La télécommande originale fournie avec votre robot correspond déjà à l'alimentation en puissance.

Si votre télécommande N'EST PAS ORIGINALE, vous devez la faire correspondre à l'alimentation en puissance (PS)

Pour faire correspondre la télécommande à l'alimentation en puissance:

Déconnecter le robot du transformateur et puis appuyer sur "ON" et durant 30 secondes presser simultanément sur le bouton de droite et de gauche de la télécommande. La diode LED de l'alimentation en puissance clignotera et cela indiquera une correspondance réussie.

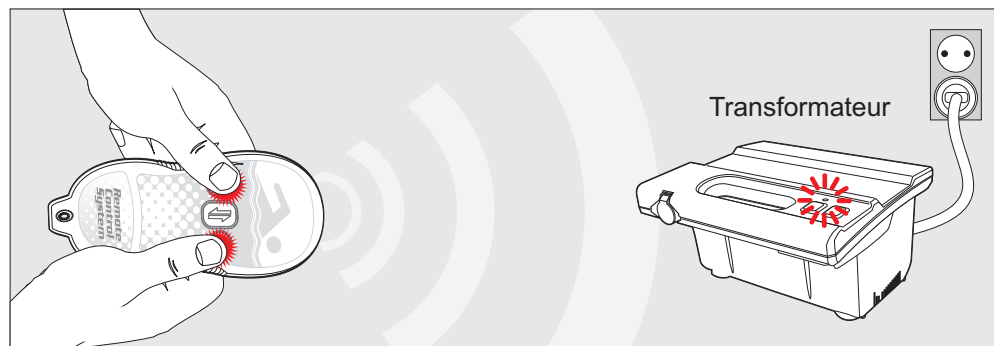

REPLACEMENT DE LA PILE

La pile installée dans la télécommande peut durer plusieurs années. Si la pile doit être remplacée, la lumière rouge sur la télécommande **ne clignotera** pas lors de la pression sur un bouton.

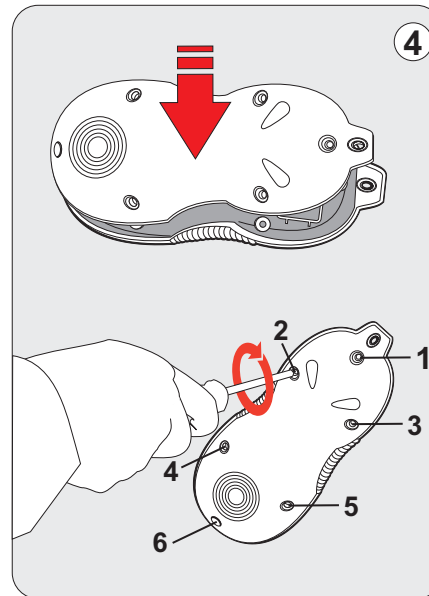
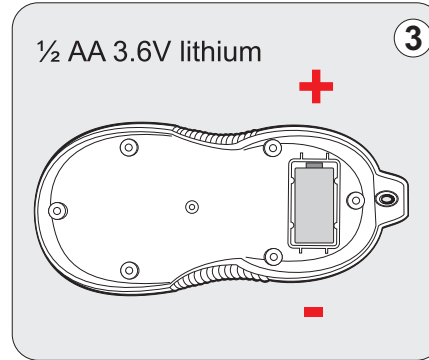
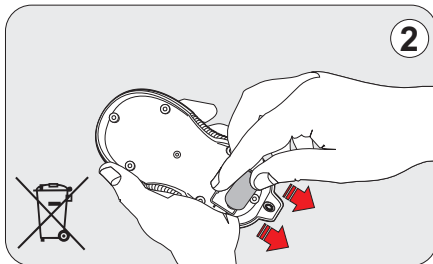
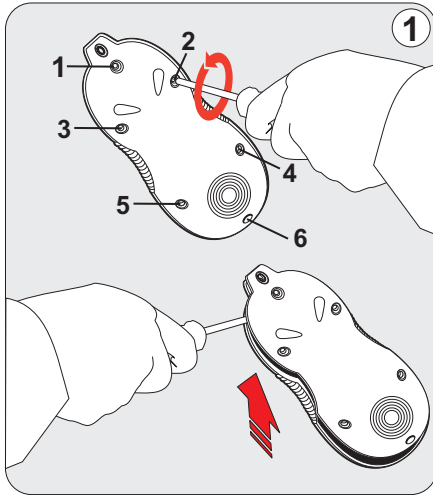

Pour remplacer la pile:

1. Dévissez les 6 vis fixant le couvercle à l'unité avec un tournevis Philips N° 1.
2. Retirez la pile et mettez-la au rebut de manière sécurisée.
3. Remplacez par une pile de type 1/2 AA3.6V lithium (type 14250). Observez une polarité correcte.
4. Remplacez le couvercle avec les 6 vis. Faites attention à ne pas trop serrer les vis.

1. En cas de non utilisation du produit après une longue période ou après le remplacement de la batterie, il serait nécessaire de restaurer la batterie dans sa capacité maximale avant de pouvoir utiliser la télécommande. Pour restaurer la batterie, maintenez le bouton LEFT ARROW (FLÈCHE GAUCHE) enfoncé pendant 10 secondes. Le LED rouge de la télécommande devrait clignoter.

2. Si le LED ne clignote pas après 10 secondes, la batterie doit être remplacée.

3. Notez qu'il serait éventuellement nécessaire de restaurer même les batteries neuves si elles ont été conservées pendant longtemps avant d'être utilisées.

NOTE:

Mettez la pile au rebut de manière sécurisée.

Ne pas recharger, causer de court-circuit, écraser, démonter, incinérer, humidifier ou chauffer au-delà de 100° C (212°F).

important

Assurez-vous du stockage correct en permanence de votre nettoyeur de piscine entre 10 et 40 degrés Celsius (50 à 104 degrés Fahrenheit). Cela protégera les moteurs, les parties en plastique et les joints. Ce manque de conformité résultera en une perte de la garantie.

Deutsch

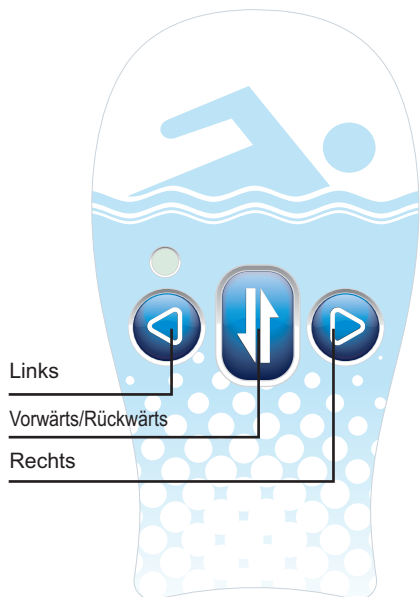

Fernbedienungsgerät Betriebsanleitung

BENUTZUNG DER FERNBEDIENUNG

Das Fernbedienungsmodell ist mit einem multidirektionalen Funksender ausgestattet. Dies ermöglicht es Ihnen, den Poolreiniger direkt an solche Stellen in Ihrem Schwimmbaden hinzuführen, die besonders gründlich oder schnell gereinigt werden müssen. Beim Drücken der Rechts- oder Linkstaste, wird sich der Reiniger dem entsprechend wenden, bis die Taste losgelassen wird. Dann wird sich das Gerät geradeaus in die neue Richtung fortbewegen. Beim Drücken der Vorwärts-/Rückwärtstaste, fährt der Reiniger dem entsprechend in der neuen Richtung fort, nachdem die Taste losgelassen wurde.

Die Anpassung des Fernbedienungsgeräts an den Netzanschluss:

Die Anpassung des Fernbedienungsgeräts an den Netzanschluss ist unerlässlich. Dieser Vorgang versichert, dass der Reinigungsroboter nur durch die entsprechende Fernsteuerung gesteuert wird.

Das, mit Ihrem Roboter mitgelieferte Original-Fernbedienungsgerät ist bereits an den Netzanschluss angepasst.

Falls Ihr Fernbedienungsgerät nicht ORIGINAL ist, müssen Sie es an den Netzanschluss (Netzgerät) anpassen.

Zur Anpassung des Fernbedienungsgeräts an den Netzanschluss:

Trennen Sie den Roboter vom Netzanschluss und schalten Sie ihn anschließend an ("ON"). Drücken Sie während der ersten 30 Sek. der Stromzufuhr die linke und die rechte Taste des Fernbedienungsgeräts gleichzeitig. Das LED am Netzgerät blinkt, um anzuzeigen, dass die Anpassung erfolgreich vollzogen wurde.

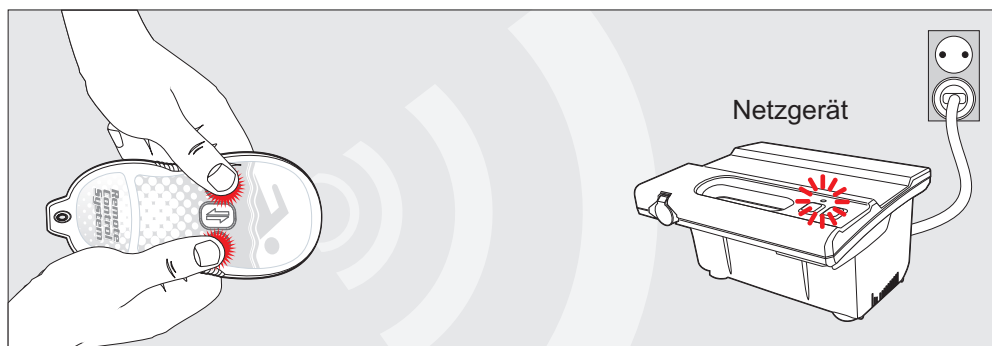

DAS AUSWECHSELN DER BATTERIE

Die, im Fernbedienungsgerät installierte Batterie ist über mehrere Jahre haltbar. Falls die Batterie ausgewechselt werden muss, wird das rote Licht am Fernbedienungsgerät beim Drücken einer Taste nicht mehr blinken.

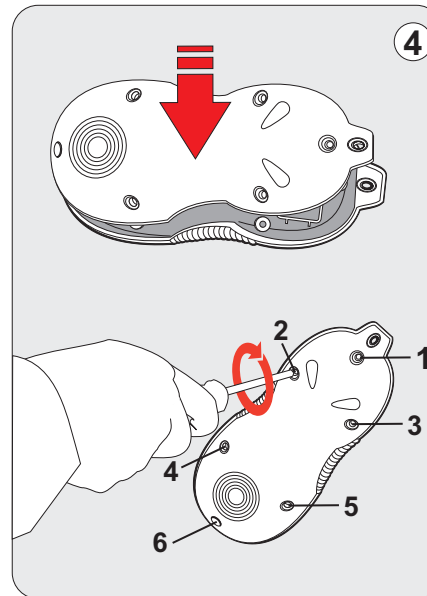
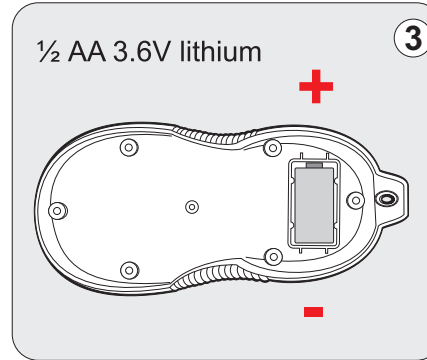
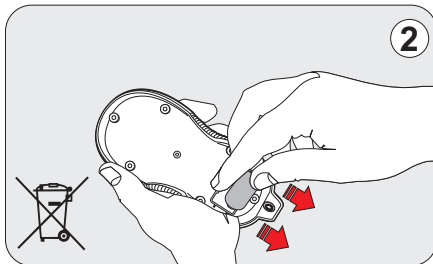
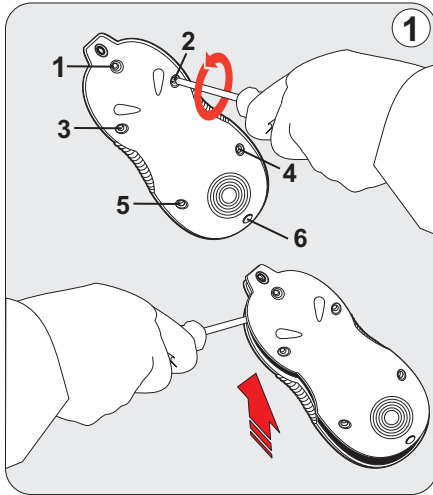

Um die Batterie auszuwechseln:

1. Lösen Sie mit Hilfe eines Nr. 1 Kreuzschraubenziehers die 6 Schrauben, die die Rückabdeckung des Geräts festhalten.
2. Nehmen Sie die Batterie heraus und entsorgen Sie sie umweltsicher.
3. Ersetzen Sie sie mit einer 1/2 AA 3.6V Lithiumbatterie (Typ 14250). Achten Sie auf die richtige Polarität.
4. Setzen Sie die Rückabdeckung wieder auf und befestigen Sie sie mit den 6 Schrauben. Ziehen Sie sie nicht zu fest an.

1. Nach längerer Zeit ohne Gebrauch oder nach Auswechseln der Batterie kann es notwendig sein, die volle Batteriestärke wiederherzustellen, bevor die Fernbedienung benutzt werden kann. Um die Batterie wiederherzustellen, drücken und halten Sie die LINKE PFEILTASTE 10 Sekunden lang gedrückt. Die rote LED auf der Fernbedienung sollte anfangen zu blinken.
2. Sollte die LED nach 10 Sekunden nicht blinken, muss die Batterie ausgewechselt werden.
3. Beachten Sie, dass sogar neue Batterien aufgefressen werden müssen, wenn sie vor dem Gebrauch längere Zeit gelagert wurden.

BEMERKUNG:

Entsorgen Sie die Batterie umweltsicher.

Die Batterie darf nicht aufgeladen, kurzgeschlossen, zerlegt, über 100°C (212°F) erhitzt, zu Asche verbrannt werden oder deren Inhalt mit Wasser in Berührung kommen.

Wichtig

Bitte achten Sie darauf, dass Ihr Poolreiniger stets ordnungsgemäß bei einer Temperatur zwischen 10 und 40 aufbewahrt wird, um die Motoren, die Stoffelemente und Dichtungen zu schützen. Eine Nichteinhaltung wird den Verlust der Garantie zur Folge haben.

Italiano

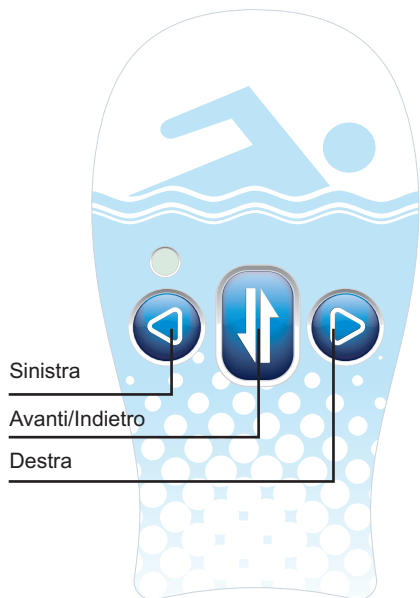

Unità di telecomando Istruzioni

USO DEL TELECOMANDO

Il modello di telecomando è dotato di una trasmittente radio multi-direzionale. Questa funzione consentirà di guidare il robot per la pulizia della piscina direttamente nelle aree della piscina che richiedono ulteriori attenzioni nella pulizia oppure di eseguire una pulizia accelerata. Premendo i pulsanti **Right** o **Left**, l'unità cambia direzione finché il pulsante non viene rilasciato. Poi il robot continua a procedere in linea retta nella nuova direzione. La pressione sul pulsante **Forward/Reverse** causa l'avanzamento del robot nella nuova direzione appena il pulsante viene rilasciato.

Accoppiamento dell'unità di telecomando con l'alimentatore elettrico:

È assolutamente necessario che l'unità di telecomando sia accoppiata con l'alimentatore elettrico. Questo processo assicura che il robot per la pulizia sia gestito dall'unità specifica di telecomando.

Il telecomando originale fornito con il robot è già stato accoppiato all'alimentatore elettrico.

Se l'unità di telecomando non è quella **ORIGINALE**, bisogna accoppiarla all'alimentatore elettrico (PS)

Per l'accoppiamento dell'unità di telecomando con l'alimentatore elettrico:

Staccare il robot dall'alimentatore elettrico, quindi attivarlo "ON" e durante i primi 30 secondi dall'attivazione premere simultaneamente il pulsante sinistro "Left" e quello destro "Right" del telecomando. Il LED dell'alimentatore elettrico lampeggia per informare che l'accoppiamento è avvenuto con successo.

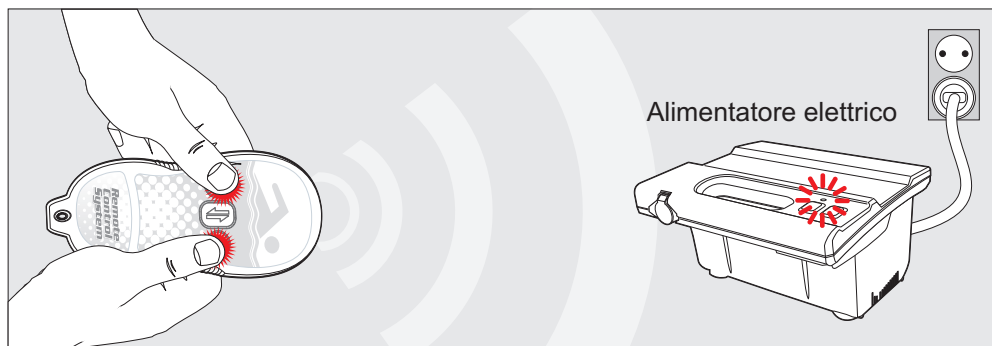

SOSTITUZIONE DELLA BATTERIA:

La batteria installata nel telecomando può durare diversi anni. Se la batteria deve essere sostituita, la luce spia rossa del telecomando **non lampeggia** quando viene premuto un pulsante.

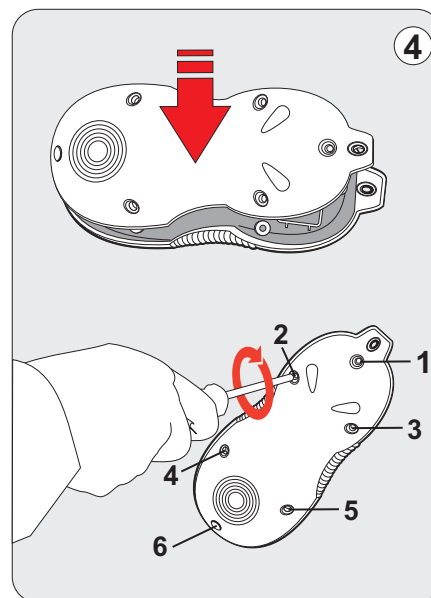
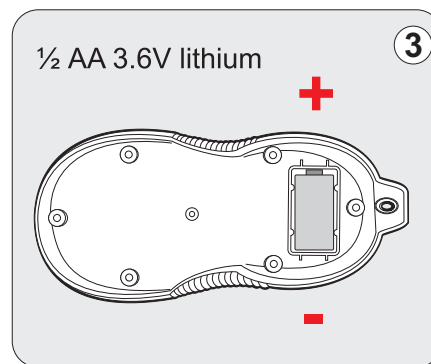
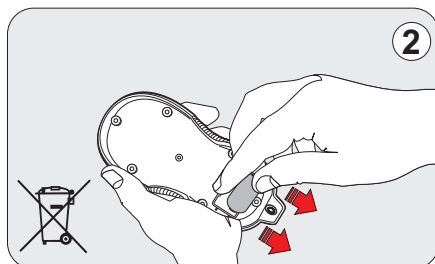
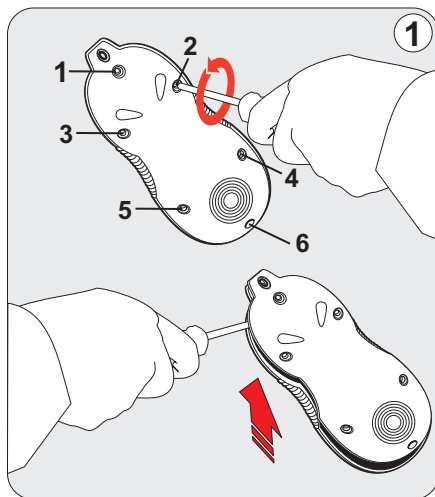

Per la sostituzione della batteria:

1. Svitare le 6 viti che fissano il coperchio posteriore dell'unità usando un cacciavite con punta a croce N 1.
2. Estrarre la batteria e gettarla in modo sicuro.
3. Rimpiazzarla con una batteria al Litio della misura 1/2 AA3.6V (di tipo 14250). Rispettare la polarità corretta.
4. Riporre il coperchio ed avvitare fermamente le 6 viti. Non serrare troppo le viti.

1. Dopo un lungo periodo di inattività o dopo aver sostituito la batteria, può essere necessario ripristinare la piena carica della batteria prima di poter usare il telecomando. Per ripristinare la batteria, premere e tenere premuto il tasto con la FRACCIA A SINISTRA per 10 secondi. La spia LED rossa del telecomando dovrebbe iniziare a lampeggiare.
2. Se dopo 10 secondi la spia LED rossa non lampeggia, la batteria deve essere sostituita.
3. Notare che anche le batterie nuove possono richiedere il ripristino, se sono state tenute in deposito per un lungo periodo di tempo prima dell'uso.

NOTA:

Eliminare la batteria in modo sicuro.

Non ricaricare, cortocircuitare, stritolare, smontare, riscaldare oltre 100°C, bruciare o bagnare il contenuto.

importante

Assicurare che il robot per la pulizia della piscina sia messo in deposito in condizioni adeguate ad una temperatura che va da 10 a 40 gradi Celsius, per la protezione dei motori, delle parti in plastica e delle guarnizioni. Una mancata ottemperanza può comportare l'annullamento della garanzia.

Español

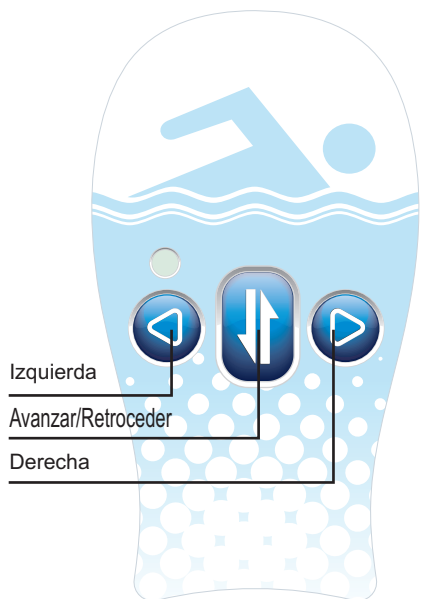

Unidad de Control Remoto Instrucciones

UTILIZANDO EL CONTROL REMOTO

El Modelo de Control Remoto está equipado con un radio transmisor multidireccional. Esta característica le permitirá guiar al limpiador de piscinas directamente a las áreas de la piscina que requieren una atención de limpieza extra, o para rápidas limpiezas totales. Cuando usted presiona los botones **Derecha** o **Izquierda**, la unidad girará hasta que el botón es liberado. Luego, la máquina procederá derecho hacia el frente en la nueva dirección. Presionando los botones **Avanzar/Retroceder** hará que el limpiador proceda en la nueva dirección luego de haber liberado el botón.

Corresponder la Unidad de Control Remoto con la Fuente de Alimentación:

Es vital que la unidad de Control Remoto se corresponda con la Fuente de Alimentación. Este proceso garantiza que el Robot Limpiador será controlado solamente por la unidad de Control Remoto especificada.

El control remoto original suministrado con su robot ya se encuentra en correspondencia con la fuente de alimentación.

Si su unidad de control Remoto no es ORIGINAL, entonces usted deberá realizar dicha correspondencia con la Fuente de Alimentación (FA)

Para corresponder la Unidad de Control Remoto con la Fuente de Alimentación:

Desconecte el Robot de la fuente de alimentación, y luego enciéndalo llevándolo a la posición "ON" y durante los primeros 30 segundos de la activación apriete simultáneamente los botones "Izquierda" y "Derecha" en el Control Remoto. En la FA el indicador LED parpadeará significando que la correspondencia ha sido completada con éxito.

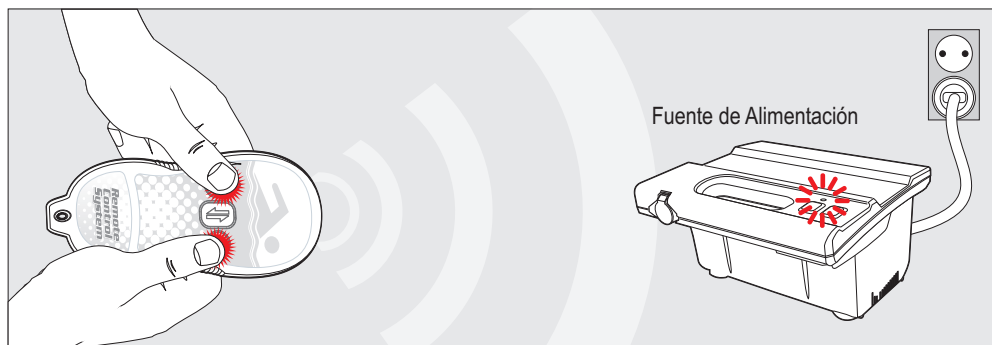

REEMPLAZANDO LAS BATERÍAS

La batería instalada en el control remoto puede durar varios años. Si la batería necesita reemplazo, la luz roja en la unidad de control remoto no destellará cuando un botón es presionado.

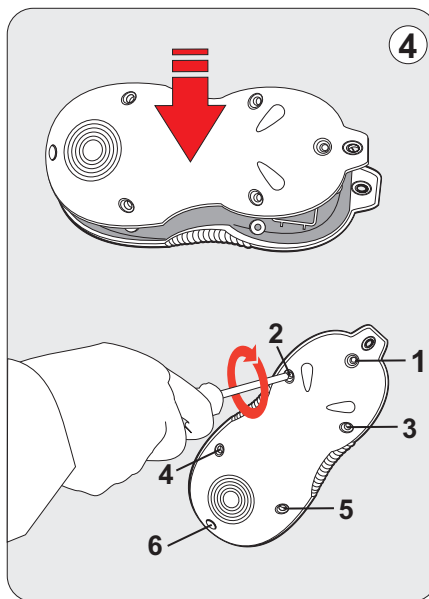
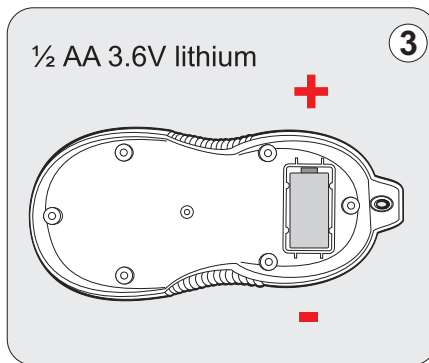
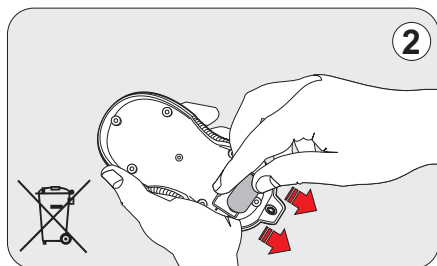
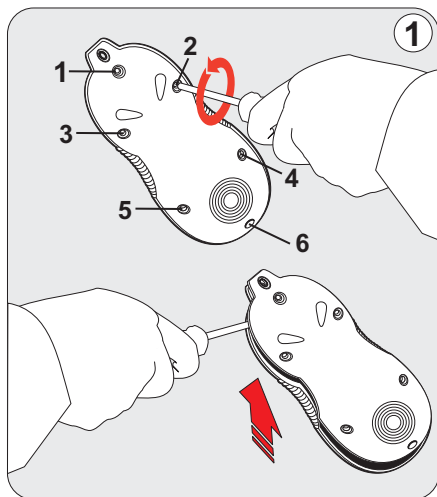

Para reemplazar la batería:

1. Desatornille los 6 tornillos que aseguran la tapa trasera de la unidad utilizando un destornillador Phillips N° 1.
2. Remueva la batería y deshágase de ella en forma segura.
3. Reemplácela con una batería de litio de la medida 1/2 AA 3.6V (tipo 14250). Observe la polaridad correcta.
4. Coloque nuevamente la tapa y asegure los 6 tornillos. No los ajuste de más.

1. Después de un periodo de tiempo prolongado sin utilizar o después de cambiar la pila, puede ser necesario restaurar la pila hasta la potencia máxima antes de poder utilizar el mando a distancia. Para restaurar la pila, presione y mantenga pulsado el botón de la FLECHA IZQUIERDA durante 10 segundos. El LED rojo del mando a distancia empezará a parpadear.

2. Si después de 10 segundos el LED no parpadea, será necesario cambiar la pila.
3. Tenga en cuenta que incluso puede ser necesario cambiar las pilas nuevas si se han guardado durante un periodo prolongado antes de su uso.

AVISO:

Deshágase de las baterías en forma segura.

No recargue, no realice cortos circuitos, no las aplaste, no las desmonte, ni calor por encima de los 100°C (212°F). incinere, o exponga los contenidos al agua.

importante

Por favor asegúrese de mantener su limpiador de piscinas apropiadamente almacenado en cualquier lugar con una temperatura entre los 10 a 40 grados Celsius (50 a 104 grados Fahrenheit). Esto mantendrá los motores, plásticos y juntas protegidos. El incumplimiento resultará en la pérdida de la garantía.

Português

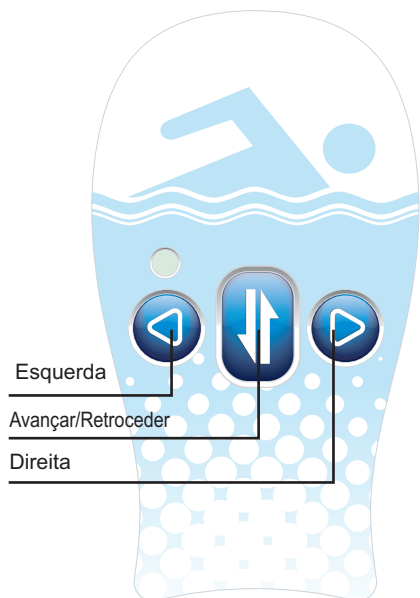

Unidade de Controle Remoto Instruções

USANDO O CONTROLE REMOTO

O Modelo de Controle Remoto está equipado com um transmissor de rádio multidirecional. Esta característica lhe permitirá guiar o limpador de piscinas diretamente para as áreas da piscina que requerem uma atenção de limpeza adicional ou para limpezas rápidas. Quando você aperta os botões **Direita** ou **Esquerda**, a unidade virará até que o botão seja liberado. Logo, o equipamento continuará reto na nova direção. Apertar o botão **Avançar/Retroceder** causará que o limpador continue na nova direção após que o botão tem sido liberado.

Compatibilidade entre a Unidade de Controle Remoto e a Fonte de Alimentação:

É vital que a unidade de Controle Remoto esteja em linha com a Fonte de Alimentação. Este processo garante que o Robô Limpador seja controlado somente pela unidade de Controle Remoto especificada.

O controle remoto original fornecido com seu robô já é compatível com a sua fonte de alimentação.

Se a sua unidade de controle Remoto não é ORIGINAL, então você tem que fazer que ela se comunique com a Fonte de Alimentação (FA).

Para que a Unidade de Controle Remoto se comunique com a Fonte de Alimentação:

Desconecte o Robô da fonte de energia e logo ligue-o levando-o à posição "ON" e durante os primeiros 30 segundos da ativação aperte simultaneamente os botões "Esquerda" e "Direita" no Controle Remoto. Na FA o indicador LED piscará significando que o reconhecimento tem sido completado com sucesso.

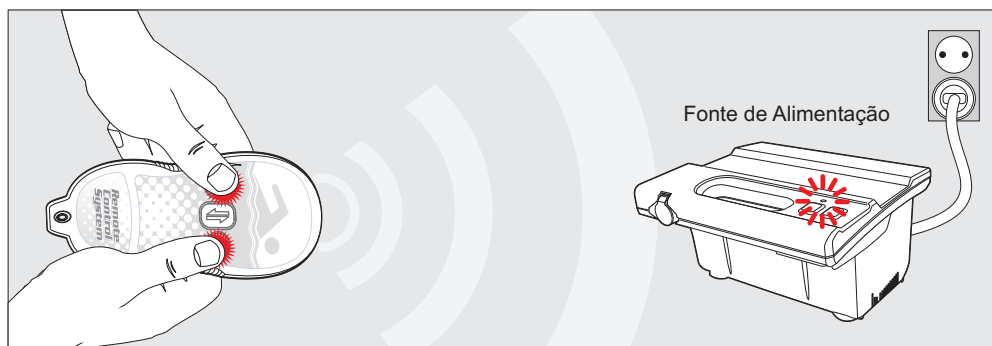

SUBSTITUINDO A BATERIA

A bateria instalada no controle remoto pode durar vários anos. Se a bateria necessita ser substituída, a luz vermelha na unidade do controle remoto não brilhará quando um botão é apertado.

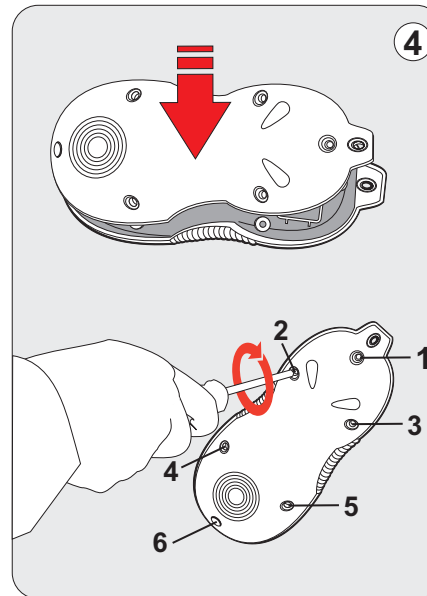
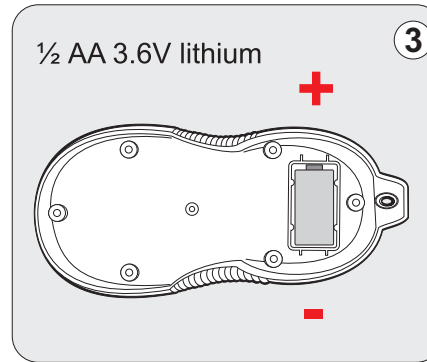
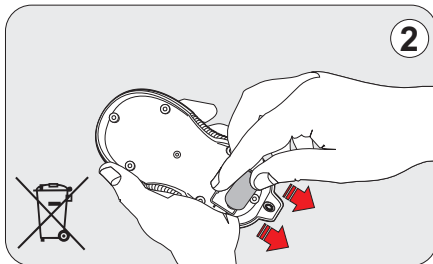
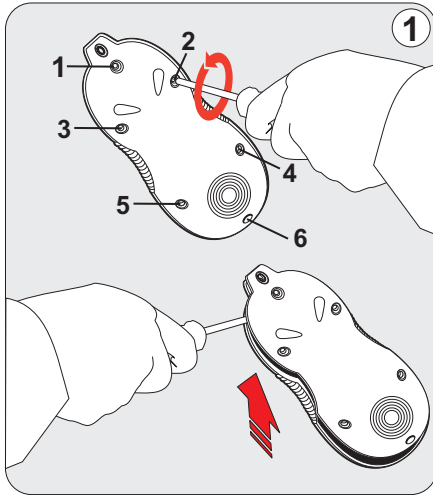

Para substituir a bateria:

1. Retire os 6 parafusos que seguram a tampa traseira da unidade utilizando uma chave de fenda Philips Nº 1.
2. Remova a bateria e elimine-a com segurança.
3. Substitua-a por uma bateria de lítio ½ AA 3.6V (tipo 14250). Observe a polaridade correta.
4. Coloque novamente a tampa e segure-a com os 6 parafusos Não aperte demais.

1. Após um período alargado sem utilizar o dispositivo ou após a substituição da bateria, pode ser necessário restaurar a bateria à potência total antes de poder usar o controlador remoto. Para restaurar a bateria, prima e segure o botão da SETA ESQUERDA durante 10 segundos. O LED vermelho no controlador remoto deverá começar a piscar.

2. Se, depois de 10 segundos, o LED não piscar, a bateria tem de ser substituída.

3. Note que mesmo as baterias novas podem precisar deste processo, se tiverem sido guardadas durante um longo período de tempo antes de serem utilizadas.

AVISO:

Elimine a bateria com segurança.

Não a recarregue, nem faça curtos-circuitos, nem esmague, desmonte, nem exponha ao calor por cima dos 100°C (212°F), nem a queime, ou exponha os conteúdos à água.

importante

Por favor assegure-se de manter seu limpador de piscinas apropriadamente armazenado em qualquer lugar com uma temperatura entre os 10 e 40 graus Celsius (50 a 104 graus Fahrenheit). Isto manterá os motores, plásticos e juntas protegidos. O incumprimento resultará na perda da garantia.

Nederlands

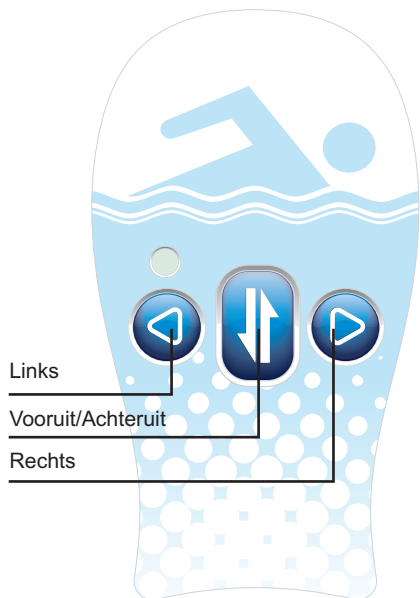

Afstandbediening eenheid Instructies

DE AFSTANDBEDIENING GEBRUIKEN

De afstandbediening is uitgerust met een multidirectionele radiozender. Met deze functie kunt u de zwembadschoonmaker direct naar delen van het zwembad sturen die nog beter moeten worden schoongemaakt of voor snelle schoonmaakbeurten. Als u op de **Rechter** of **Linker** knop drukt gaat de eenheid draaien totdat de knop wordt losgelaten. Daarna gaat de machine weer recht vooruit in de nieuwe richting. Als u op de **Vooruit/Achteruit** knop drukt beweegt de machine zich in de nieuwe richting nadat u de knop loslaat.

De Afstandbediening eenheid op de stroomtoevoer afstellen:

Het is heel belangrijk dat de Afstandbediening eenheid overeen komt met de Stroomtoevoer. Hierdoor wordt verzekerd dat de Robotschoonmaker alleen op de gespecificeerde Afstandbediening eenheid loopt.

De oorspronkelijk met uw robot geleverde afstandbediening komt al met de stroomtoevoer overeen. Als geen OORSPRONKELIJKE Afstandbediening eenheid heeft, moet u deze op de Stroomtoevoer (PS) afstellen.

Om de Afstandbediening eenheid aan de Stroomtoevoer af te stellen: Haal de stekker van de Robot uit het stopcontact en zet hem aan ("ON"). Druk tijdens de eerst 30 sec. na het aanzetten tegelijkertijd op de linkerknop ("Left") en op de rechterknop ("Right") op de afstandsbediening. In de PS gaat de LED snel knipperen dat de afstelling succesvol is voltooid.

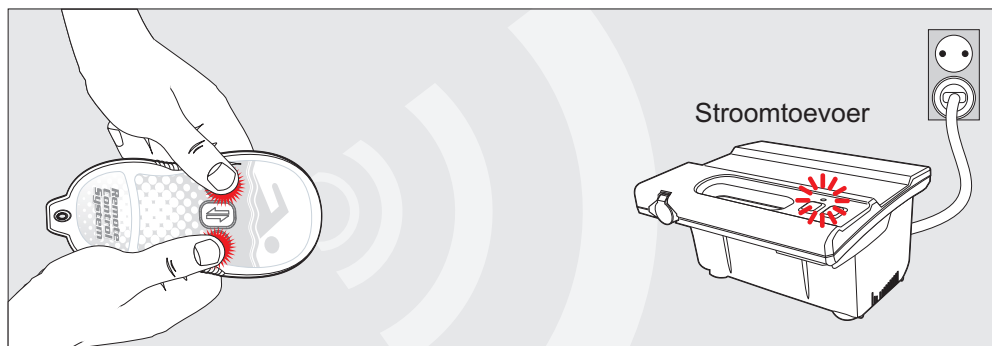

DE BATTERIJ VERWISSELEN

De batterij van de afstandbediening kan verschillende jaren meegaan. Als de batterij moet worden verwisseld gaat het rode lichtje op de afstandbediening eenheid niet knippen als een knop wordt ingedrukt.

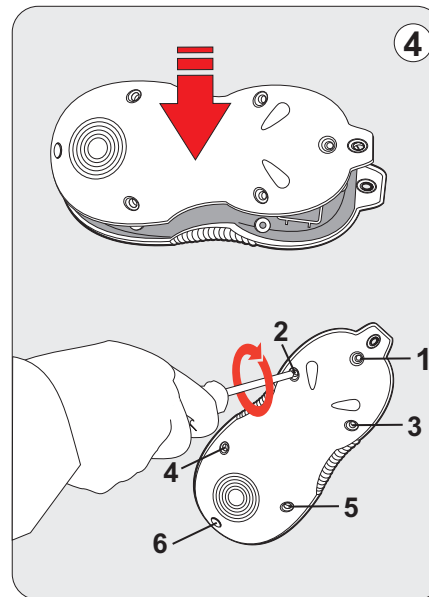
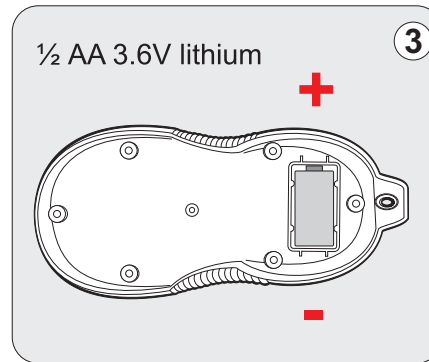
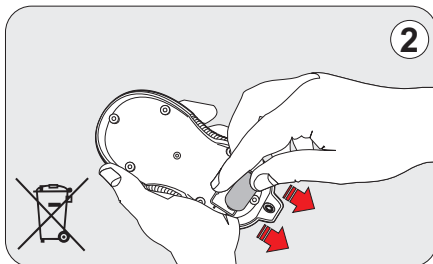
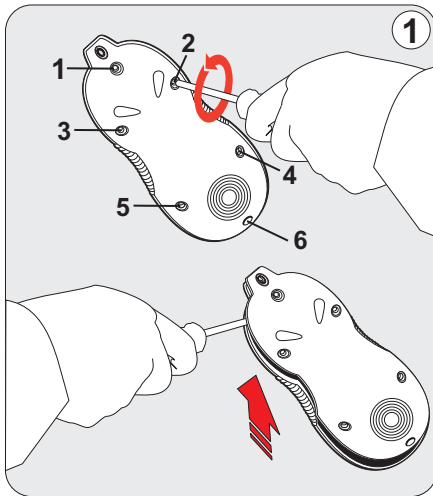

De batterij verwisselen:

1. Draai de 6 schroeven van de achterkant van de eenheid los met een Philips schroeven-draaier nr. 1.
2. Verwijder de batterij en gooi hem weg volgens de lokale afvalrichtlijnen.
3. Verwissel hem met een 1/2 AA3.6V lithium batterij (type 14250). Controleer dat de polariteit correct is.
4. Zet het dekseltje met de 6 schroeven vast. Draai ze niet te vast aan.

1. Na een langdurige periode van gebruik zonder vervanging van de accu is het mogelijk dat u de accu volledig moet opladen voordat u de afstandsbediening kunt gebruiken.
2. Om de accu op te laden, drukt u de knop met de PIJL NAAR LINKS in en houdt u deze 10 seconden ingedrukt. Het rode LED lampje op de afstandsbediening begint nu te knippen. Als de LED na 10 seconden niet knippert, moet u de accu vervangen.
3. Let erop dat zelfs een nieuwe accu opnieuw moet worden opgeladen als deze gedurende een lange periode vóór gebruik is opgeslagen.

LET OP:

Gooi de batterij weg volgens de lokale afvalrichtlijnen. Onderdelen niet opnieuw laden, kortsluiten, samensporen, boven 100 C verhitten, verbranden of aan water blootstellen.

belangrijk

Zorg ervoor dat uw zwembad schoonmaker altijd opgeborgen staat bij een temperatuur van 10 tot 40 graden Celsius. Hierdoor worden de motoren, plastics en afsluiters beschermd. Indien hieraan niet wordt voldoen wordt de garantie ongeldig.