

Installatie- en gebruikshandleiding - Nederlands
Elektrische robot
Vertaling van de originele handleiding in het Frans

NL

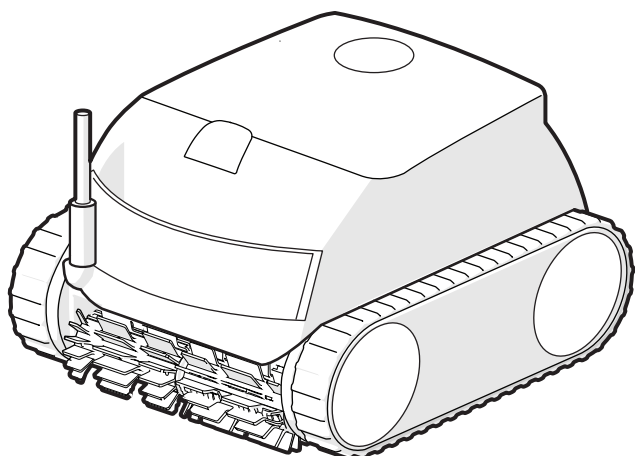

More documents on:
www.zodiac.com

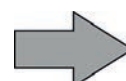

WAARSCHUWINGEN

- Voordat u enige handeling uitvoert op het apparaat, is het noodzakelijk dat u deze handleiding voor installatie en gebruik leest, evenals het boekje "Garanties" dat wordt meegeleverd met het apparaat. Dit niet doen, kan leiden tot schade aan eigendommen, ernstige verwondingen of de dood, naast de annulering van de garantie.
- Bewaar tijdens de levensduur van het apparaat deze documenten voor toekomstig gebruik en geef deze door.
- Het is verboden om dit document op generlei wijze te verspreiden of te wijzigen zonder toestemming van Zodiac®.
- Zodiac® verbetert voortdurend de kwaliteit van haar producten en de informatie in dit document kan worden gewijzigd zonder voorafgaande kennisgeving.

ALGEMENE WAARSCHUWINGEN

- Het negeren van de waarschuwingen kan leiden tot schade aan de zwembadinstallatie of tot ernstig letsel, en kan zelfs de dood tot gevolg hebben.
- Alleen een vakman op het gebied van de betreffende technische vakgebieden (elektriciteit, hydraulica of koeltechnieken) is bevoegd onderhoud of reparaties uit te voeren aan het apparaat. De gekwalificeerde technicus die werkzaamheden op het apparaat uitvoert, moet persoonlijke beschermingsmiddelen gebruiken / dragen (zoals een veiligheidsbril, handschoenen, etc.) om het risico op verwondingen te voorkomen tijdens werkzaamheden op het apparaat.  
- Controleer vóór het uitvoeren van ongeacht welke werkzaamheden of de stroom uitgeschakeld is en de toegang tot het apparaat vergrendeld is.
- Het apparaat is bedoeld voor een specifieke toepassing voor zwembaden en spa's en mag niet worden gebruikt voor andere doeleinden dan waarvoor het is ontworpen.
- Dit apparaat is niet bestemd voor een gebruik door personen (inclusief kinderen) waarvan de lichamelijke, zintuiglijke of geestelijke vermogens verminderd zijn of door personen zonder enige ervaring of kennis, tenzij zij via een voor hun veiligheid verantwoordelijke persoon onder toezicht staan of van tevoren instructies hebben ontvangen betreffende het gebruik van het apparaat. Kinderen moeten onder toezicht staan, om te voorkomen dat zij niet met het apparaat spelen.
- Dit apparaat mag gebruikt worden door kinderen van minstens 8 jaar en door personen met verminderde lichamelijke, zintuiglijke of geestelijke vermogens of personen zonder enige ervaring of kennis, mits zij onder correct toezicht staan of van tevoren instructies hebben ontvangen met betrekking tot het veilige gebruik van het apparaat, en zij de mogelijke gevaren begrijpen. De door de gebruiker uit te voeren reinigings- en onderhoudswerkzaamheden mogen niet door kinderen zonder toezicht worden uitgevoerd.
- Het apparaat moet worden geïnstalleerd volgens de instructies van de fabrikant en met respect voor de heersende lokale en nationale normen. De installateur is verantwoordelijk voor het installeren van het apparaat en de naleving van de nationale regelgeving met betrekking tot de installatie. De fabrikant kan in geen geval aansprakelijk worden gesteld wanneer de ter plaatse geldende installatienormen niet worden gerespecteerd.
- Voor alle andere handelingen dan het eenvoudig gebruikersonderhoud zoals beschreven in deze handleiding, moet het product worden onderhouden door een vakman.
- Bij storing van het apparaat niet zelf proberen het apparaat te repareren, maar contact opnemen met een vakbekwame monteur.
- Raadpleeg de garantievoorwaarden voor de gegevens van de toegelaten evenwichtsvoorwaarden van het water voor de werking van het apparaat.
- Elke deactivering, verwijdering of ontwijking van een van de ingebouwde beveiligingselementen in het apparaat doet automatisch de garantie vervallen, evenals het gebruik van vervangende onderdelen afkomstig van een niet-geautoriseerde derde fabrikant.
- Spuit geen insecticide of andere chemische producten (brandbaar of niet brandbaar) in de richting van het apparaat; dit kan de behuizing beschadigen en brand veroorzaken.
- Raak de ventilator en de bewegende delen niet aan en houd voorwerpen en uw vingers uit de buurt van de bewegende delen tijdens de werking van het apparaat. De bewegende delen kunnen ernstig en zelfs dodelijk letsel tot gevolg hebben.

WAARSCHUWINGEN MET BETREKKING TOT ELEKTRISCHE APPARATEN

- De elektrische voeding van het apparaat moet worden beschermd door een speciale aardlekbeveiliging (RCD) van 30 mA conform de normen van het land waar het geïnstalleerd wordt.
- Gebruik geen verlengsnoer om het apparaat aan te sluiten; dit moet rechtstreeks aangesloten worden op een geschikt voedingscircuit.
- Controleer vóór alle werkzaamheden:
 - Of de op het kenplaatje van het apparaat vermelde vereisteingangsspanning overeenkomt met de spanning van de netvoeding;
 - Of de netvoedingservice compatibel is met de elektriciteit die het apparaat nodig heeft, en of deze op de juiste wijze geaard is.
- In geval van abnormale werking of bij verspreiding van geuren door het apparaat, dit onmiddellijk uitschakelen, de stekker uit het stopcontact verwijderen en contact opnemen met een vakman.
- Voor het uitvoeren van onderhoud of een servicebeurt controleren of op het apparaat geen spanning staat, of het volledig losgekoppeld is van het elektriciteitsnet, en of elk(e) ander(e) op het apparaat aangesloten apparaat of accessoire eveneens losgekoppeld is van het elektriciteitsnet.
- Een apparaat in bedrijf niet loskoppelen en opnieuw aansluiten.
- Niet aan de voedingskabel trekken om deze los te koppelen.
- Als de voedingskabel beschadigd is, dient deze uitsluitend te worden vervangen door de fabrikant, een geautoriseerde vertegenwoordiger of een reparatiewerkplaats.
- Geen onderhoud of een servicebeurt uitvoeren aan het apparaat met vochtige handen of wanneer het apparaat vochtig is.
- Alvorens het apparaat aan te sluiten op de voedingsbron verifiëren of het aansluitblok of het stopcontact waar het apparaat op zal worden aangesloten, in goede staat verkeert en niet beschadigd of verroest is.
- Haal bij onweerdachtig weer de stekker van het apparaat uit het stopcontact om te voorkomen dat dit wordt beschadigd door de bliksem.

SPECIFIEK VOOR "Schoonmaakrobots voor zwembaden"

- De robot is ontworpen om correct te functioneren in zwembadwater met een temperatuur tussen de 10°C en 35°C.
- Laat, om letsel of schade aan de schoonmaakrobot te voorkomen, deze buiten het water functioneren.
- Zwemmen is verboden wanneer de robot in het zwembad aanwezig is, om ieder risico op letsel te vermijden.
- Gebruik de robot niet tijdens een chloorbehandeling in het zwembad.
- Laat de robot niet gedurende een langere periode werken zonder toezicht.





WAARSCHUWING BETREFFENDE HET GEBRUIK VAN DEZE ROBOT IN EEN ZWEMBAD MET LINERBEKLEDING

- Vóór het installeren van de robot zorgvuldig de bekleding van het zwembad controleren. Als de liner op bepaalde plaatsen afbrokkelt of beschadigd raakt, of als u grind, rimpels, wortels of corrosie opmerkt, de robot niet installeren voordat de liner is gerepareerd of vervangen door een vakman. De fabrikant kan in geen geval aansprakelijk worden gesteld voor de schade aan de liner.
- Het oppervlak van sommige linerbekledingen met motief kan snel slijten: de motieven en/of de kleur van de motieven kunnen beschadigd raken, vervagen of verdwijnen in contact met bepaalde voorwerpen (reinigingsborstels, speelgoed, zwembanden, chloordispensers, robot). De slijtage van de linerbekledingen en de vervaging van de motieven vallen niet onder de aansprakelijkheid van de fabrikant van de schoonmaakrobot en worden niet gedekt door de beperkte garantie.

WAARSCHUWING MET BETREKKING TOT HET GEBRUIK VAN EEN ROBOT IN EEN ZWEMBAD VAN ROESTVRIJ STAAL

- Het oppervlak van sommige zwembaden van roestvrij staal kan zeer kwetsbaar zijn. Het oppervlak van deze zwembaden kan worden beschadigd door de natuurlijke wrijving van gruis tegen de bekleding, wat bijvoorbeeld wordt veroorzaakt door de wielen, rupsbanden of borstels van robots, met inbegrip van elektrische zwembadrobots. Slijtage van of krassen in zwembaden vallen niet onder de aansprakelijkheid van de fabrikant van de robot en worden niet gedekt door de beperkte garantie.

INHOUDSOPGAVE

	1 Informatie vóór gebruik	4
1.1	Beschrijving	4
1.2	Technische eigenschappen en markering	5
1.3	Werkingsprincipe	6
1.4	Het zwembad voorbereiden	6
	2 Algemeen gebruik	7
2.1	Onderdomping van de robot	7
2.2	Bevestiging op de sokkel	8
2.3	Aansluiting van de elektrische voeding	8
2.4	Functies van het bedieningskastje	9
2.5	Een reinigingscyclus starten	10
2.6	De robot uit het water halen	11
2.7	Best practices na elke reiniging	12
	3 Gebruik van de applicatie iAquaLink™ (voor de iQ-modellen)	13
3.1	Eerste configuratie van de robot	13
3.2	Beschikbare functies in de applicatie iAqualink™	15
	4 Onderhoud	17
4.1	Reiniging van de robot	17
4.2	Reiniging van de filter	17
4.3	Reiniging van de schroef	18
4.4	Borstels vervangen	19
	5 Probleemoplossing	20
5.1	Gedrag van het apparaat	20
5.2	Gebruikerswaarschuwingen	21
5.3	Diagnosehulp voor het inloggen op de app iAquaLink™	22

NL



Tip: om contact met de dealer te vergemakkelijken

Noteer de contactgegevens van de dealer om ze gemakkelijker te vinden en vul de volledige "productinformatie" in aan de achterkant van de handleiding; de dealer zal erom verzoeken.



1 Informatie vóór gebruik

1.1 I Beschrijving

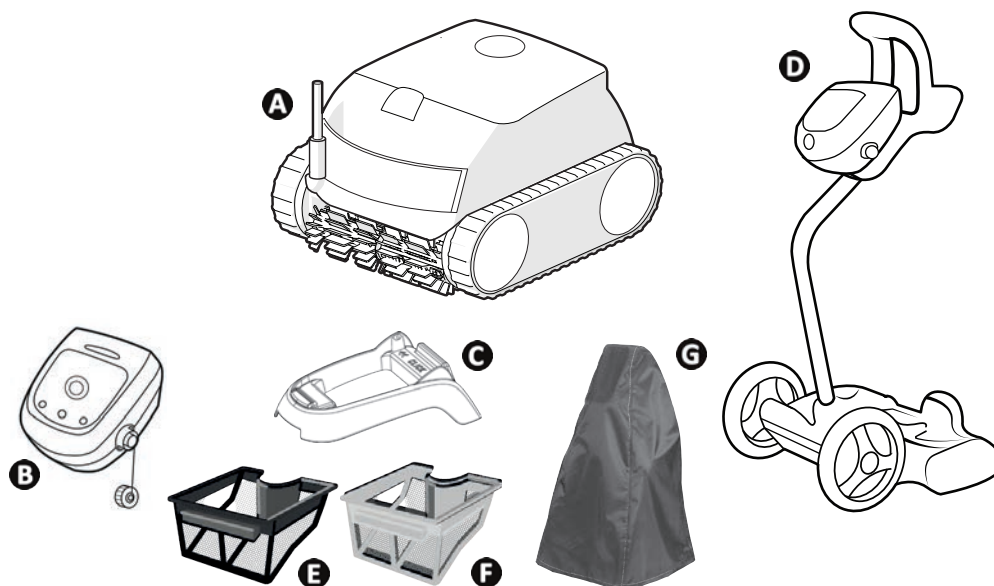

	RE 42 -- XA 20 -- 20 XA CNX 20 --	RE 43 -- CNX 25 --	RE 44 -- iQ XA 30 -- iQ 30 XA iQ CNX 30 iQ OZ 44 -- iQ	RE 45 --	RE 46 -- iQ XA 40 -- iQ 40 XA iQ CNX 40 -- iQ
A Robot + drijvende kabel	✓	✓	✓	✓	✓
B Bedieningskastje	✓	✓	✓	✓	✓
C Sokkel	✓	✓	✓	✓	
D Karretje in kit	+	+	+	✓	✓
E Enkele filtering (100 μ)	✓				
F Dubbele filtering (150 / 60 μ)	+	✓	✓	✓	✓
G Beschermhoes	+	+	+	+	+

✓: Geleverd

+: Verkrijgbaar als accessoire

	RE 42 -- XA 20 -- 20 XA CNX 20 --	RE 43 -- CNX 25 --	RE 44 -- iQ XA 30 -- iQ 30 XA iQ CNX 30 iQ OZ 44 -- iQ	RE 45 -- iQ RE 46 -- iQ XA 40 -- iQ 40 XA iQ CNX 40 -- iQ
Soort oppervlak	Alle soorten oppervlakken			
Vorm van zwembad	Alle vormen (rechthoekig, ovaal, vrije vorm)			
Afmetingen van het zwembad	10 x 5 m		12 x 6 m	12 x 6 m
Borstel voorzijde	✓		✓	✓
Borstel achterzijde			✓	✓
Aantal cycli	2		2	2
Cyclus Alleen bodem	✓		✓	✓
Cyclus Bodem / wanden / waterlijn	✓		✓	✓
Cyclonale aanzuiging	✓		✓	✓
Besturing via de applicatie iAqualink™			✓	✓

1.2 I Technische eigenschappen en markering

1.2.1 Technische eigenschappen

	RE 42 -- XA 20 -- 20 XA CNX 20 --	RE 43 -- CNX 25 --	RE 44 -- iQ XA 30 -- iQ 30 XA iQ CNX 30 iQ OZ 44 -- iQ	RE 45 -- iQ RE 46 -- iQ XA 40 -- iQ 40 XA iQ CNX 40 -- iQ
Voedingsspanning bedieningskastje	220 - 240 VAC / 100 - 240 VAC*, 50/60 Hz, klasse II**			
Voedingsspanning robot	30 VDC			
Maximaal opgenomen vermogen	150 W			
Kabellengte	15 m		18 m	18 m
Filtercapaciteit	4 l			
Afmetingen robot (l x d x h)	41 x 42 x 28 cm			
Afmetingen verpakking (L x D x H)	56 x 56 x 38 cm			56 x 56 x 46 cm
Gewicht robot (zonder kabel)	8 kg			
Verpakt gewicht	14 kg			18 kg
Zuigbreedte	270 mm			
Maximale werkingsdiepte	4 m			
Bescherminsgraad	Voeding	IPX5		
	Robot	IPX8		
Frequentiebanden	2,400GHz - 2,497GHz			
Zendvermogen radiofrequentie	+19,5 dBm			

*afhankelijk van het model

** Klasse II: apparaat met een dubbele of versterkte isolatie waarvoor geen aarding nodig is.

➤ 1.3 I Werkingsprincipe

De robot is onafhankelijk van het filtersysteem en kan zelfstandig opereren. Het volstaat de stekker in het stopcontact te steken.

De robot is ontworpen om zich optimaal te bewegen om de zones van het zwembad te reinigen (afhankelijk van model: bodem, wanden, waterlijn of alleen bodem). Het vuil wordt aangezogen en opgeslagen in de filter van de robot.

De robot kan worden gebruikt:

- Met het met de robot meegeleverde bedieningskastje,
- Of met een smartphone of een tablet die compatibel is met de applicatie iAquaLink™ (zie "3 Gebruik van de applicatie iAquaLink™ (voor de iQ-modellen)").

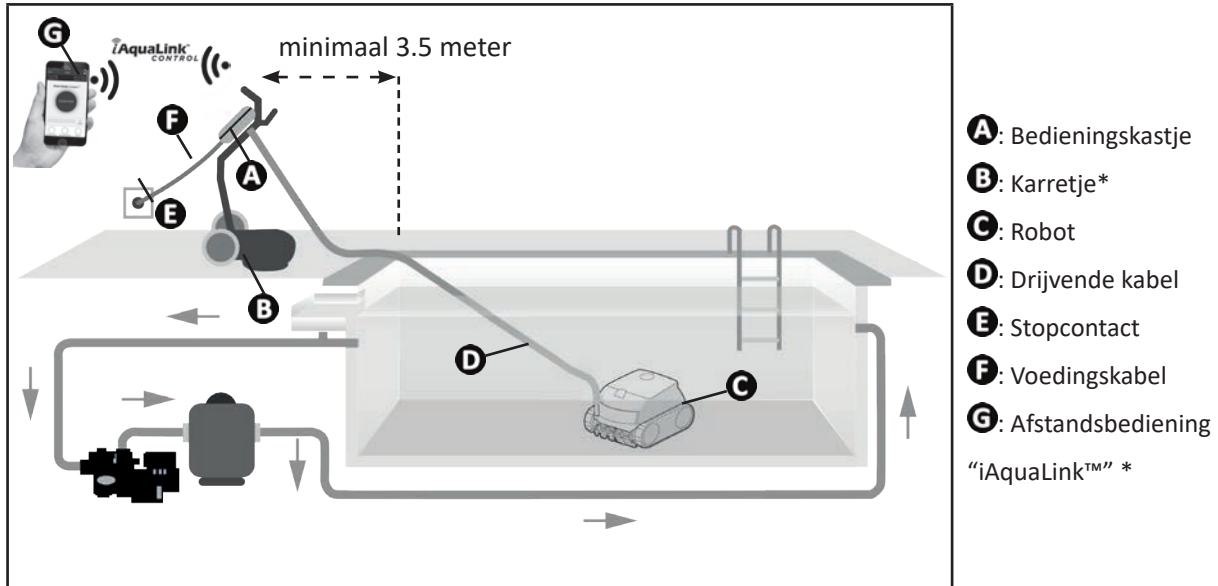

(*afhankelijk van het model)

➤ 1.4 I Het zwembad voorbereiden



- Dit product is bedoeld voor gebruik in zwembaden die permanent geïnstalleerd zijn. Gebruik de robot niet in demonteerbare zwembaden. Een permanent zwembad is gebouwd in de bodem of op de grond en kan niet gemakkelijk worden gedemonteerd en opgeslagen.

- Het apparaat moet functioneren in zwembadwater met de volgende kwaliteit:

Temperatuur van het water	Tussen 10°C en 35°C
pH	Tussen 6,8 en 7,6
Vrij chloor	< 3 mg/L

- Wanneer het zwembad vuil is, vooral tijdens de inbedrijfstelling, verwijdert u eerst het grofste vuil met een schepnet, om de prestaties van het apparaat te optimaliseren.
- Verwijder thermometers, speelgoed en andere voorwerpen die de robot zou kunnen beschadigen.



2 Algemeen gebruik

2.1 | Onderdompeling van de robot

- Rol de kabel uit over de hele lengte naast het zwembad om te voorkomen dat deze verward raakt tijdens het onderdompelen (zie afbeelding 1).
- Ga op het midden van de lange zijde van het zwembad staan om de robot onder te dompelen (zie afbeelding 2). De robot zal zich zo optimaal verplaatsen en de kabel zal zo niet verward raken.
- Laat de robot verticaal in het water zakken (zie afbeelding 3).
- Beweeg de robot lichtjes in alle richtingen, zodat de lucht die zich hier nog in aanwezig is, kan ontsnappen (zie afbeelding 4).
- Rol voldoende kabel af in het water, zodat de robot zich over het volledige zwembad kan verplaatsen. De rest van de kabel blijft volledig opgelegd aan de rand van het zwembad liggen (zie afbeelding 5).

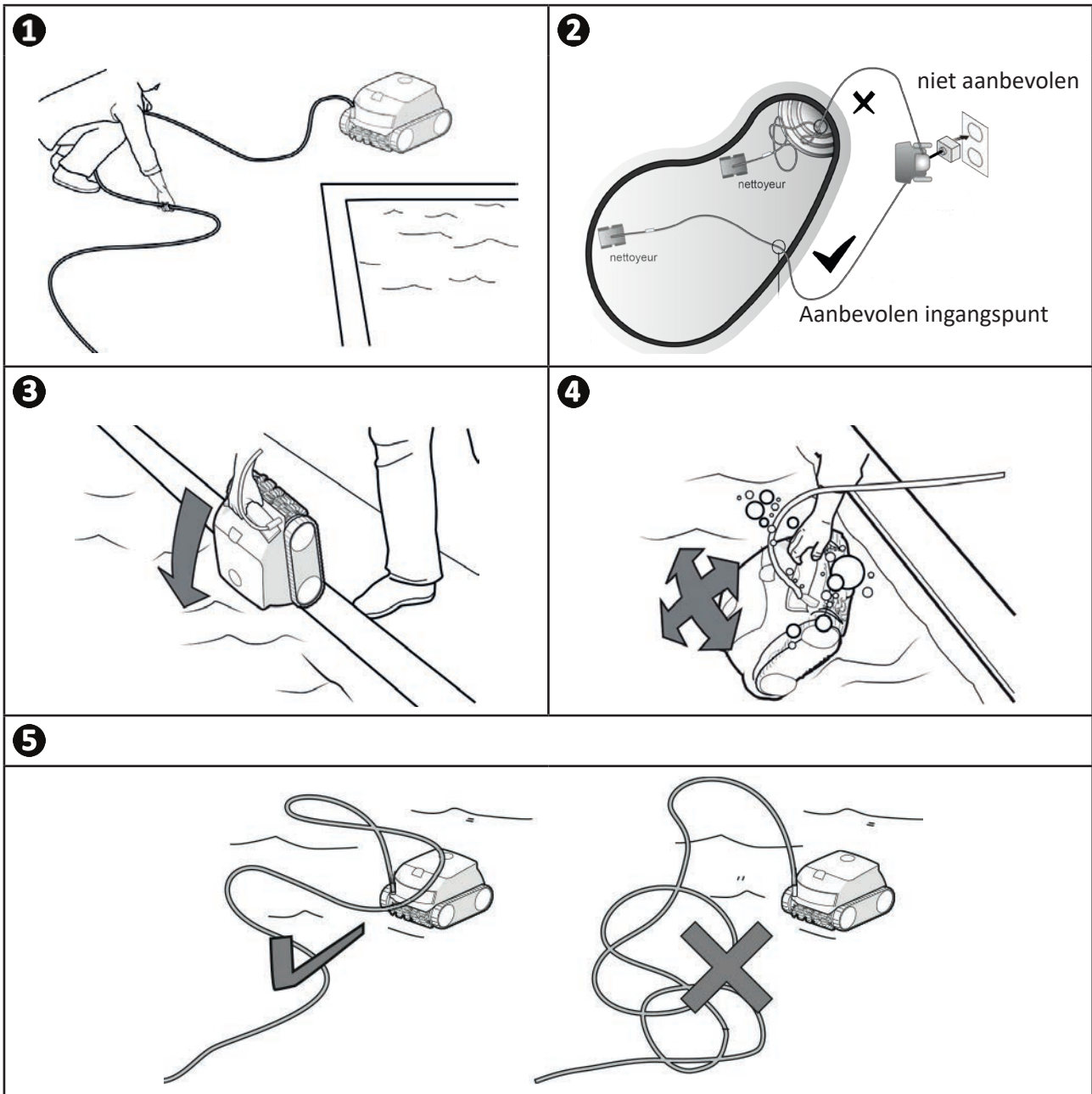

➤ 2.2 | Bevestiging op de sokkel

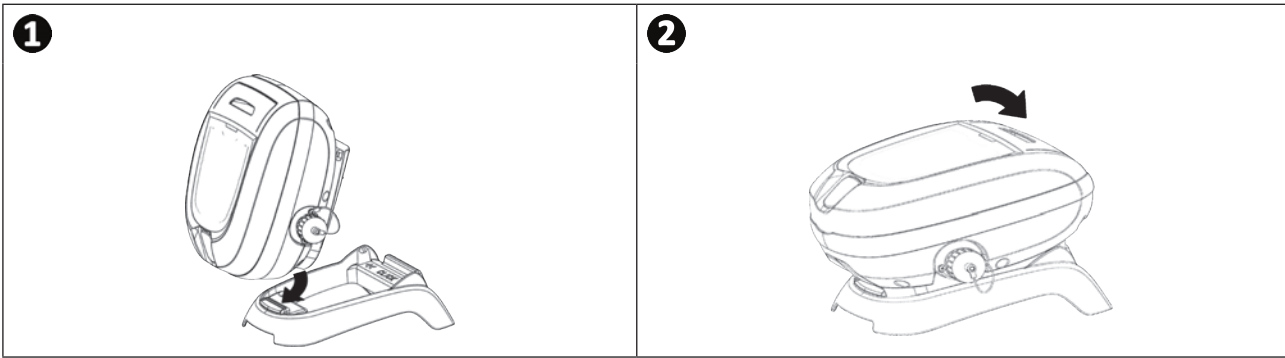

➤ 2.3 | Aansluiting van de elektrische voeding

Om ieder risico van elektrische schokken, brand of ernstig letsel te vermijden, moet u de volgende instructies respecteren:







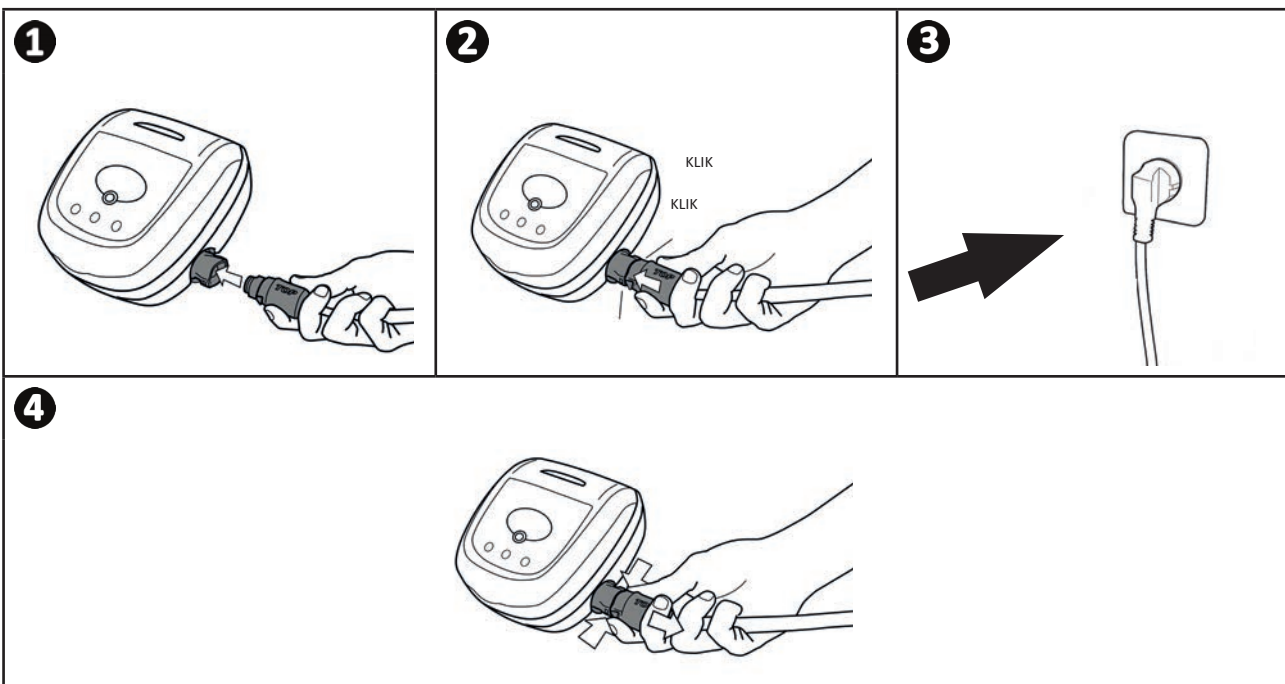



- Het gebruik van een verlengsnoer voor het aansluiten op het bedieningskastje is niet toegestaan.
- Zorg ervoor dat de stekker steeds en goed bereikbaar is, en beschermd is tegen regen of spatten.
- Het bedieningskastje is spatwaterdicht, maar mag niet in water of een andere vloeistof ondergedompeld worden. Verwijder het bedieningskastje minstens 3,5 meter van de rand van het zwembad en stel dit niet bloot aan direct zonlicht.
- Plaats het bedieningskastje dichtbij het stopcontact.

- Sluit de drijvende kabel aan op het bedieningskastje (zie afbeelding ➊).
- Druk de stekker aan tot u twee "klikken" hoort (zie afbeelding ➋). Controleer of de stekker goed vastzit. Herhaal anders de handeling.
- Sluit de voedingskabel aan (zie afbeelding ➌). Sluit het bedieningskastje verplicht aan op een beschermd stopcontact met een aardlekbeveiliging van maximaal 30 mA (**bij twijfel contact opnemen met een elektricien**).
- Om de drijvende kabel los te koppelen van het bedieningskastje, knijpt u de 2 clips in bij het einde van de stekker en trekt u deze tegelijkertijd aan (zie afbeelding ➍).



2.4 I Functies van het bedieningskastje

Via het bedieningskastje kunt u de belangrijkste functies gebruiken of het apparaat aansluiten op het Wi-Fi-thuisnetwerk (zie "3 Gebruik van de applicatie iAquaLink™ (voor de iQ-modellen)").

Functie	
Toetsen	
	Inschakelen/uitschakelen van de reinigingscyclus
	Verandering van modus "Te reinigen oppervlak"
	Initialiseren van de verbinding met iAquaLink™
	Lift System-modus "uit het water halen"
Indicatorlampjes	
	Modus "Alleen bodem" geactiveerd
	Modus "Bodem + wanden + waterlijn" geactiveerd
	Toestand van de Bluetooth™-verbinding
	Toestand van de wifi verbinding

NL

➤ 2.5 I Een reinigingscyclus starten

Om ieder risico van letsel of materiële schade te vermijden, moet u de volgende instructies respecteren:



- Zwemmen is niet toegestaan wanneer het apparaat in het zwembad aanwezig is.
- Gebruik het apparaat niet tijdens een chloorschokbehandeling in het zwembad, wacht tot het chloorgehalte de aanbevolen waarde bereikt heeft, voordat u de robot onderdompelt.
- Het apparaat niet gebruiken als het rolluik gesloten is.

- Het bedieningskastje gaat na 10 minuten over in de slaapstand. Door op een toets te drukken wordt de slaapstand verlaten. De slaapstand stopt de werking van het apparaat tijdens de reiniging niet.

2.5.1 Keuze van de reinigingsmodus

- De reinigingsmodus bepaalt het te reinigen oppervlak en de duur van de reiniging.
- Standaard is er al een reinigingsmodus ingesteld "**Bodem + wanden + waterlijn**" (de symbolen branden).
- U kunt de reinigingsmodus wijzigen voordat u het apparaat start of wanneer dit in bedrijf is. De nieuwe modus wordt meteen gelanceerd en de aftelling van de vorige cyclus wordt op nul gezet.



- Voor modellen die over dubbele filtering beschikken, dienen er enkele cycli zonder de filter voor zeer fijn vuil te worden gestart om een grove reiniging uit te voeren.

- Druk op 

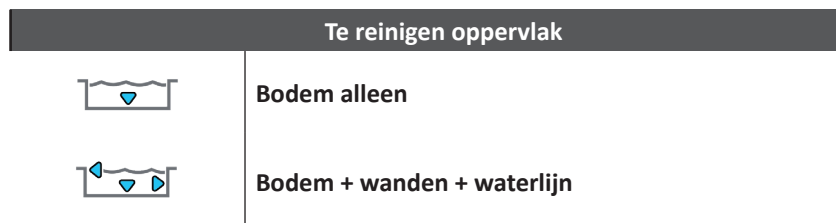

2.5.2 Reinigingscyclus starten

- Druk op 

Het apparaat past de strategie voor verplaatsing aan de reinigingsmodus aan om de dekking te optimaliseren.



Tip: de prestaties van de reiniging verbeteren

Lanceer meerdere reinigingscycli in modus "bodem alleen" aan het begin van het zwemseizoen (nadat u eerst het grootste vuil met een schepnet hebt verwijderd). Door regelmatig gebruik van de robotstofzuiger (zonder de 3 cycli per week te overschrijden) kunt u genieten van een zwembad dat altijd schoon is en de filter zal minder vaak verstopt zijn.

2.6 I De robot uit het water halen



- Om het materiaal niet te beschadigen, mag u uitsluitend de handgreep gebruiken om het apparaat uit het water te halen.

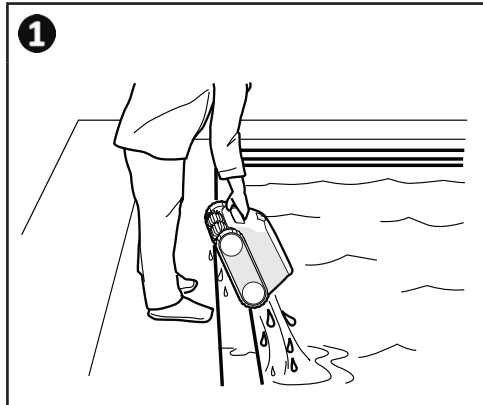

2.6.1 Voor modellen die niet over de Lift System-modus beschikken

- Stop het apparaat door op  te drukken.
- Breng de robot dicht bij de rand van het zwembad door voorzichtig aan de drijvende kabel te trekken.
- Zodra dat mogelijk is, haalt u de robot voorzichtig via de handgreep uit het zwembad, zodat het water eruit kan lopen (zie afbeelding .



2.6.2 Voor modellen die over de Lift System-modus "uit het water halen" beschikken (afhankelijk van het model)

De functie "Lift System" werd ontworpen om het uit het water halen van de robot te vergemakkelijken. Deze kan op ieder moment geactiveerd worden, tijdens of na een reinigingscyclus.

- Als de robot op de gewenste wand is gericht, drukt u kort op de knop . De robot beweegt zich in de richting van de wand.
- Als de robot niet op de gewenste wand is gericht, houdt u de knop  ingedrukt: de robot draait in de richting van de gewenste wand. Laat de knop los wanneer de robot tegenover de wand staat. De robot beweegt zich in de richting van de wand.
- De robot klimt omhoog langs de wand en blijft op de waterlijn liggen.
- Gebruik de handgreep om de robot volledig uit het water te halen. De robot verwijdert het water door middel van een straal aan de achterkant, waardoor de robot lichter wordt.

➤ 2.7 I Best practices na elke reiniging

2.7.1 De filter reinigen zodra de robot uit het water is gehaald



- De prestaties van het apparaat kunnen minder zijn als de filter vol of verstopt is.
- Reinig de filter na elke reinigingscyclus met schoon water zodra de robot uit het water is gehaald, en wacht niet tot het vuil is opgedroogd.

- Volg na elke reinigingscyclus de filterreinigingsstappen, zie "4.2 I Reiniging van de filter".

2.7.2 De kabel uitspreiden om ervoor te zorgen dat de kabel zo weinig mogelijk in de war geraakt

Het gedrag van het apparaat wordt sterk beïnvloed door een in de war geraakte kabel. Een kabel zonder knopen zorgt voor een betere dekking van het zwembad.

- Ontwar de kabel en leg deze de zon zodat hij zijn oorspronkelijke vorm terugkrijgt.

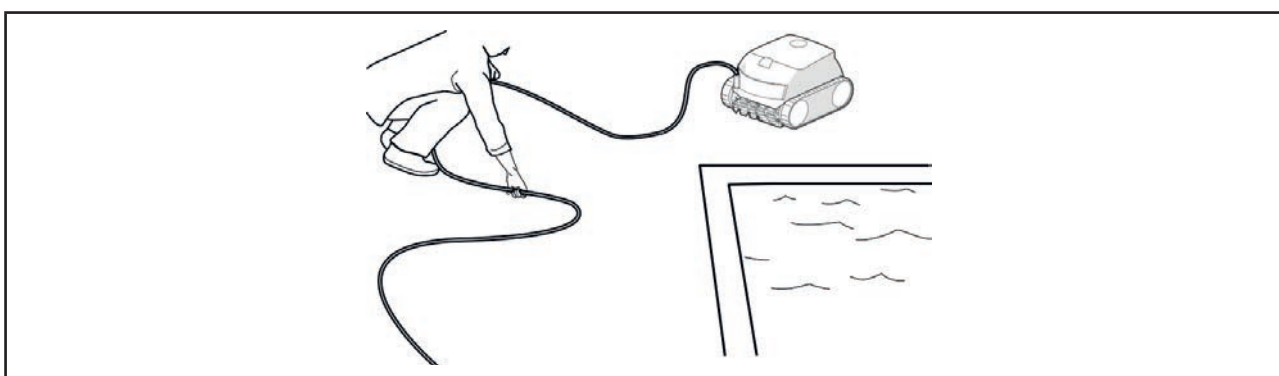

2.7.3 De robot en de kabel opbergen



- Laat het apparaat na gebruik niet drogen in de volle zon.
- Sla alle onderdelen op in een schaduwrijke, droge plaats die is beschermd tegen weersinvloeden.
- **Schroef de beschermdop vast nadat u de drijvende kabel van de kabelkast hebt losgekoppeld.**

- Plaats de robot in de verticale positie in de ruimte op het karretje, zodat deze snel kan drogen. Rol de kabel netjes op en plaats deze op de handgreep van het karretje (zie afbeelding ①).
- Sla alle onderdelen op in een schaduwrijke plaats die is beschermd tegen spatwater. Een beschermhoes is apart verkrijgbaar (zie afbeelding ②).

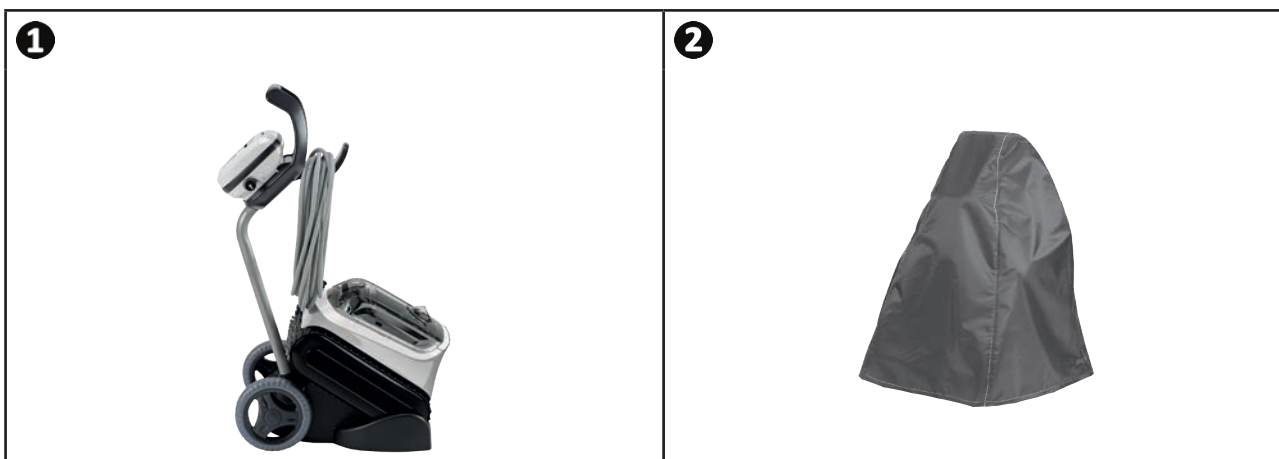

Advies: Ook als er geen karretje is, moet de kabel netjes worden opgeborgen. De opgerolde kabel kan bijvoorbeeld op een wandhouder worden geplaatst.



3 Gebruik van de applicatie iAquaLink™ (voor de iQ-modellen)

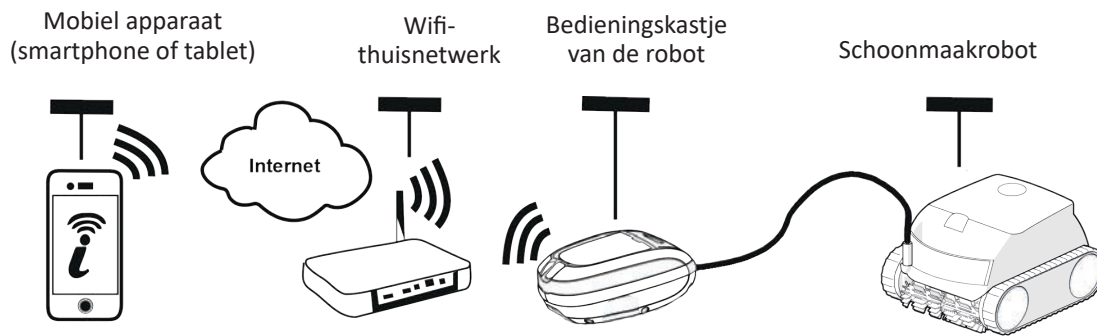

NL

De applicatie iAquaLink™ is te vinden op de systemen iOS en Android: via de applicatie hebt u toegang tot extra functies. Dankzij de applicatie iAquaLink™ kunt u gebruikmaken van geavanceerde functies zoals diagnosehulpfuncties via het doorgeven van foutcodes en de besturing van de robot van om het even waar en om het even wanneer.









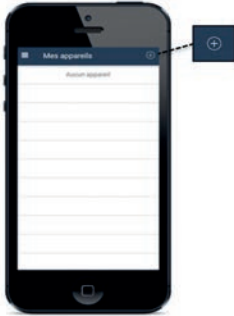
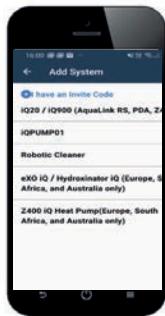

3.1 | Eerste configuratie van de robot

Alvorens de app te installeren:

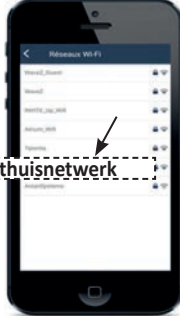
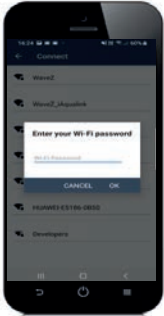

- Steek de stekker van het bedieningskastje in het stopcontact,
- Dompel de robot onder in het water van het zwembad,
- Gebruik een smartphone of tablet met Wi-Fi,
- Gebruik een Wi-Fi-netwerk waarvan het signaal sterk genoeg is om een verbinding tot stand te brengen met het bedieningskastje van de robot: het Wi-Fi-signaal moet worden ontvangen op de plaats waar de robot en het bedieningskastje ervan worden gebruikt. Gebruik anders een technische oplossing waarmee het bestaande signaal kan worden versterkt.
- Zorg dat u het wachtwoord van het Wi-Fi-thuisnetwerk binnen handbereik heeft.



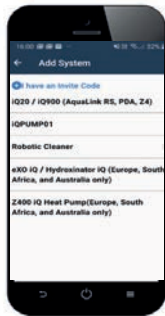

- Download de applicatie iAqualink™ in de App Store (iOS) of de Google Play Store (Android).

<p>1</p>  <ul style="list-style-type: none"> • Log in of schrijf u in. 	<p>2</p>  <ul style="list-style-type: none"> • Druk op het pictogram + om een nieuw apparaat toe te voegen. 	<p>3</p>  <ul style="list-style-type: none"> • Selecteer "Schoonmaakrobot". • Selecteer het model.
<p>4</p>  <ul style="list-style-type: none"> • Druk op de knop  van het bedieningskastje om Bluetooth™ te activeren, en te pairen. 	<p>5</p>  <ul style="list-style-type: none"> • De led  knippert tijdens het pairen. • Een bericht op het scherm geeft aan dat de Bluetooth™-verbinding met succes tot stand is gebracht tussen het bedieningskastje en de smartphone. Vervolgens brandt de led  continu. (*) 	<p>6</p>  <ul style="list-style-type: none"> • Selecteer het wifi-thuisnetwerk.
<p>7</p>  <ul style="list-style-type: none"> • Voer het wachtwoord in van het wifi-netwerk. 	<p>8</p>  <ul style="list-style-type: none"> • De led  knippert tijdens het pairen. • Een bericht op het scherm geeft aan dat de wifi-verbinding met succes tot stand is gebracht tussen het bedieningskastje en het thuisnetwerk. (*) • Vervolgens brandt de led  continu en gaat de led  uit. 	<p>9</p>  <ul style="list-style-type: none"> • Geef de robot een eigen naam om de robot snel terug te vinden. • Klik op de pagina "Mijn apparaten" op de robot om toegang te verkrijgen tot de bedieningsfuncties via de applicatie iAqualink™.



(*): Raadpleeg, als er een foutmelding verschijnt of het inloggen niet lukt, de tabel "5.3 | Diagnosehulp voor het inloggen op de app iAqualink™".

3.2 I Beschikbare functies in de applicatie iAqualink™

Smartphone via de applicatie iAquaLink™:		RE 44 -- iQ RE 45 -- iQ XA 30 -- iQ 30 XA iQ CNX 30 iQ OZ 44 -- iQ	RE 46 -- iQ XA 40 -- iQ 40 XA iQ CNX 40 -- iQ
Afstandsbediening (Wi-Fi)		✓	✓
	Inschakelen van de reinigingscyclus	✓	✓
	Uitschakelen van de reinigingscyclus	✓	✓
	Aanpassen van de duur van de cyclus		✓
	Monitoring van de voortgang van de reinigingscyclus	✓	✓
	Modus afstandsbediening		✓
	Lift System-functie: hulp bij het uit het water halen		✓
	Keuze van de voorgeregistreerde reinigingsmodi	✓	✓
Optimalisatie van de robot door middel van automatische updates		✓	✓

NL

3.2.1 De reinigingscycli programmeren en sturen (afhankelijk van het model)

Met behulp van de app:

- **Start, stop het reinigen;**
- **Raadpleeg de resterende reinigingstijd** van de lopende cyclus (weergave in uren en minuten);
- **Verleng, verminder de reinigingstijd** in sequenties van 15 minuten (afhankelijk van het model);
- **Keuze van de voorgeregistreerde reinigingsmodi.**



- De nieuwe reinigingswijze wordt geactiveerd voor de lopende reiniging en voor alle komende cycli.
- De duur van de reinigingscyclus kan variëren aan de hand van de gekozen instellingen.

3.2.2 Modus Afstandsbediening (afhankelijk van het model)



- Activeer de afstandsbediening alleen als u zicht heeft op de robot.

- De robot kan gestuurd worden door een smartphone of tablet als afstandsbediening te gebruiken, dankzij de "Joystickmodus":
 - Druk op de pictogrammen om de robot **vooruit**, **achteruit** te bewegen en om naar **links of rechts te draaien**.





- Als de robot er vrij lang over doet om een in de applicatie gevraagde actie uit te voeren, verifieer dan het signaal van het Wi-Fi-netwerk, zie "3.1 | Eerste configuratie van de robot".

3.2.3 "Lift System"-modus om de robot uit het water te halen (afhankelijk van het model)



- Activeer de functie Lift System alleen als u zicht heeft op de robot.

- Druk in de applicatie op  om de functie Lift System te gebruiken (zie §2.6.2 Voor modellen die over de Lift System-modus "uit het water halen" beschikken (afhankelijk van het model) ).
- Druk op de richtingspijltjes om de robot naar rechts of links te doen draaien.
- Wanneer de robot tegenover de gewenste wand staat, drukt u op de knop  om de robot tot tegen de wand te brengen.

3.2.4 Foutmeldingen

Als er een fout gedetecteerd is, verschijnt er een waarschuwingssymbool op het startscherm .

- Druk op het waarschuwingssymbool  om de oplossingen weer te geven voor het verhelpen van de storing, zie "5.2 | Gebruikerswaarschuwingen".
- Druk op **Fout wissen** als het probleem is opgelost, of selecteer **OK** om de robot in de foutmodus te laten en later de diagnose van het probleem te stellen.

3.2.5 Menu Instellingen

U kunt op ieder moment bepaalde configuratie-instellingen van de robot wijzigen door rechts bovenaan op het pictogram te drukken.



4 Onderhoud



Inspecteer, om de robot een zo lang mogelijke levensduur te verzekeren, alle onderdelen waarvan de reiniging uitvoerig beschreven is in hoofdstuk 4. Onderhoud minstens een keer per maand.

Voorkom ernstige verwondingen:

- Ontkoppel de robot van de stroom.

NL

4.1 I Reiniging van de robot

- Het apparaat moet regelmatig worden gereinigd met schoon water of een licht zeepsop. **Gebruik geen oplosmiddelen.**
- Spoel het apparaat af met veel schoon water.
- Laat het apparaat niet in de volle zon drogen aan de rand van het zwembad.



Advies: om het apparaat ongeschonden te houden en het optimale prestatieniveau ervan te garanderen:

- wordt het aanbevolen om de filter en de borstels om de 2 jaar te vervangen,
- wordt het aanbevolen om rekening te houden met de slijtage-indicator op de rupsbanden, en die laatste te vervangen zodra de indicator is bereikt.

4.2 I Reiniging van de filter



- De prestaties van het apparaat kunnen minder zijn als de filter vol of verstopt is.
- Reinig de filter na elke reinigingscyclus met schoon water.

- Als de filter verstopt is, reinig deze dan met een zure oplossing (witte azijn bijvoorbeeld). Het wordt aanbevolen om dit ten minste eenmaal per jaar te doen omdat de filter verstopt raakt als deze niet wordt gebruikt durende meerdere maanden (winter).

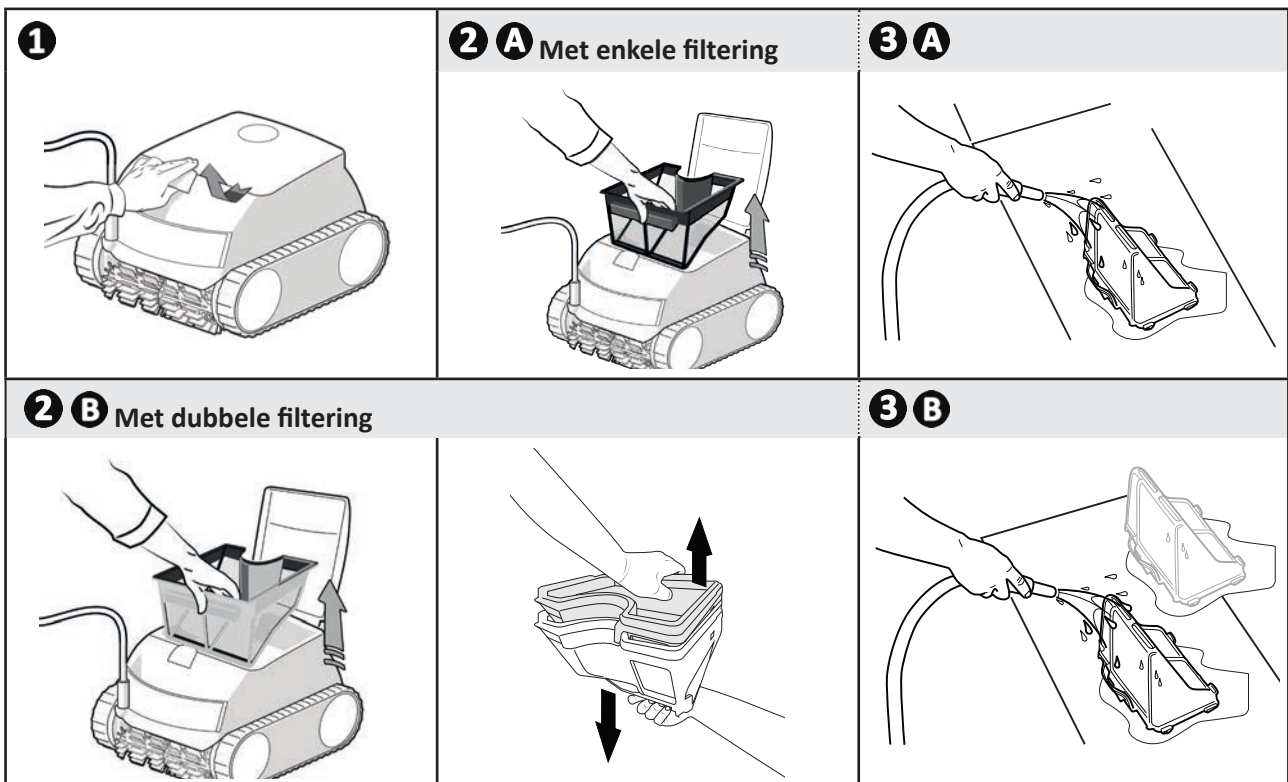

4.3 I Reiniging van de schroef

Voorkom ernstige verwondingen:



- Ontkoppel de robot van de stroom.
- Draag altijd handschoenen tijdens het onderhoud van de schroef .

- Open het toegangsluik naar de filter door de grendel op te tillen (zie afbeelding **1**).
- Verwijder de filter (zie afbeelding **2**).
- Stop een schroevendraaier in de daartoe voorziene gaten (in twee gaten tegenover elkaar) en oefen druk uit naar rechts om de stroomgeleider tegen de wijzers van de klok in los te maken (bij de eerste demontage zit de stroomgeleider stevig vast) (zie afbeelding **3**).
- Zodra de stroomgeleider is losgemaakt, draait u deze met de hand los (zie afbeelding **4**).
- Verwijder de stroomgeleider voorzichtig door deze op te tillen (zie afbeelding **5**).
- Draag handschoenen en trek aan de schroef terwijl u deze stevig vasthoudt om deze te verwijderen (zie afbeelding **6** en **7**).
- Verwijder alle vuil (haren, bladeren, steentjes, ...) dat de schroef kan blokkeren.



- Zodra de reiniging is voltooid, dient u de schroef en de filter opnieuw stevig vast te zetten.

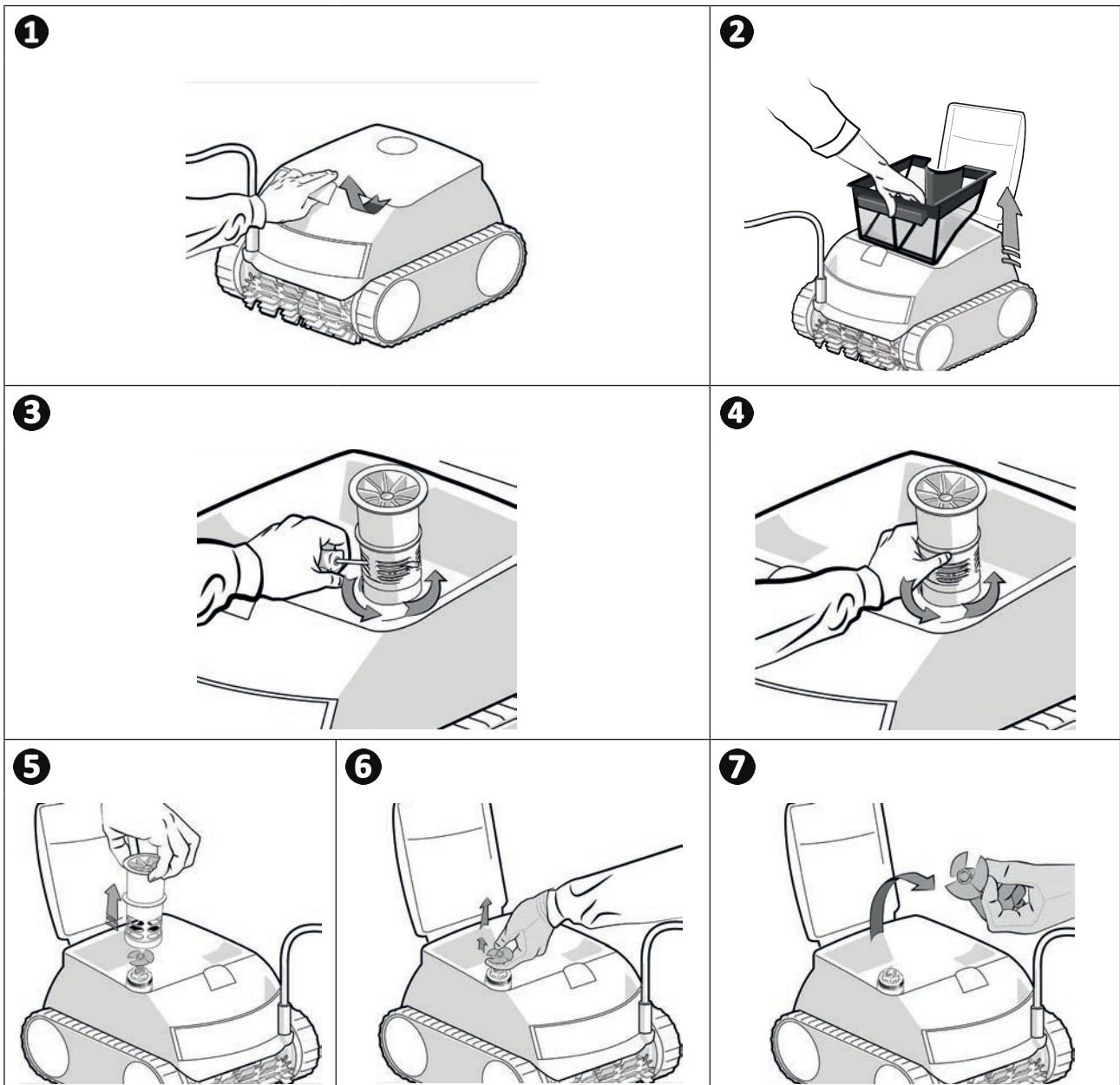

➤ 4.4 | Borstels vervangen

Zijn de borstels versleten?

- Vervang de borstels als de slijtagedetectors lijken op het geval **B**:

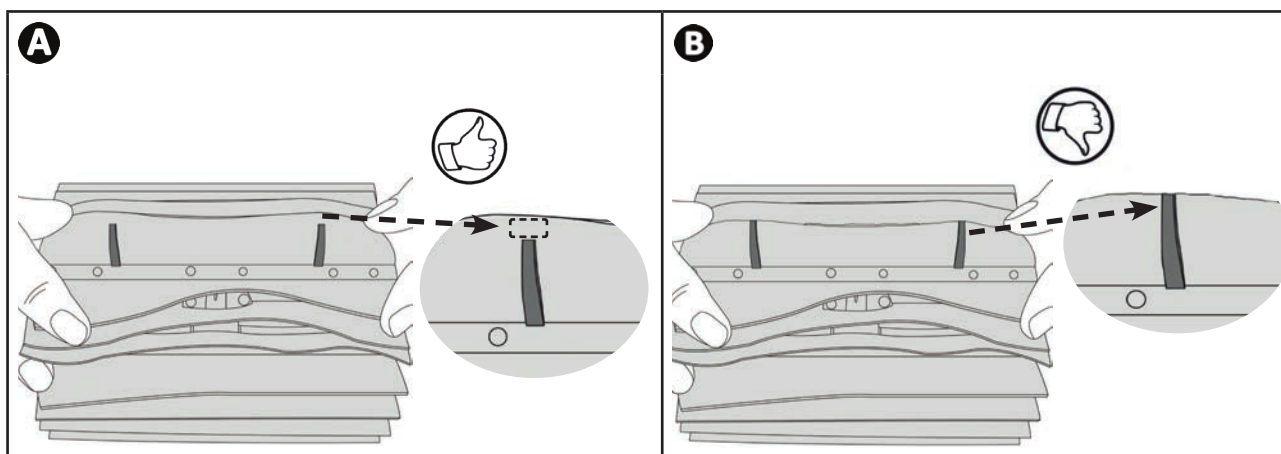

De versleten borstels verwijderen

- Haal de lipjes uit de gaten waarin zij bevestigd zijn en verwijder de borstels.

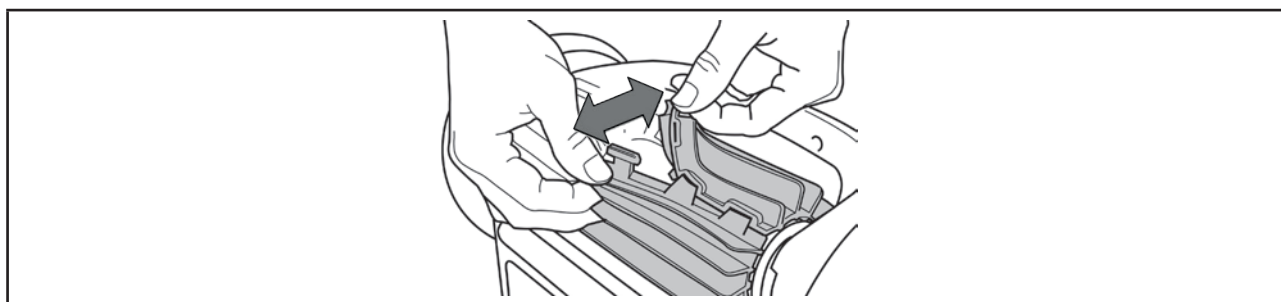

De nieuwe borstels plaatsen

- Steek de rand zonder lipje onder de borstelhouder (zie afbeelding **1**).
- Rol de borstel om de houder, plaats de lipjes in de bevestigingsgaten en trek aan het uiteinde van elk lipje om de rand over de gleuf te halen (zie afbeelding **2**).
- Knip de lippen af met een schaar, zodat zij op één lijn liggen met de andere lamellen (zie afbeelding **3**).

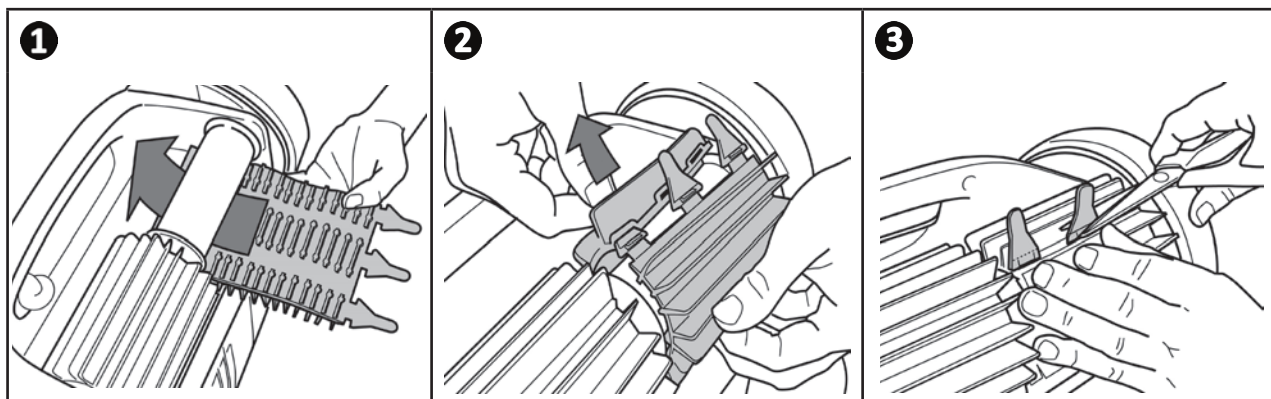







5 Probleemoplossing



- Voer, voordat u contact opneemt met de dealer, enkele eenvoudige controles uit in geval van een storing met behulp van de volgende tabellen.
- Als het probleem aanhoudt, neem contact op met uw verkoper.
-  : Acties enkel voor gekwalificeerde technici





5.1 | Gedrag van het apparaat

Een gedeelte van het zwembad is niet correct schoongemaakt	<ul style="list-style-type: none"> • Herhaal de stappen voor onderdompeling (zie § "2.1 Onderdompeling van de robot") door de plaats van onderdompeling in het zwembad af te wisselen totdat u de optimale plek vindt. • De positie van de kabel kan de verplaatsingen van de robot beperken: zorg ervoor dat er voldoende kabel is afgerold in het zwembad, en dat de rest van de kabel volledig openligt aan de rand van het zwembad. • De filter is vol of verstopt: de filter reinigen.
Het apparaat blijft niet goed op de bodem van het zwembad	<ul style="list-style-type: none"> • Er zit nog lucht in de kap van het apparaat. Herhaal de stappen voor onderdompeling (zie § "2.1 Onderdompeling van de robot"). • De filter is vol of verstopt: de filter reinigen (zie "4.2 Reiniging van de filter"). • Als de filter ondanks deze reiniging nog altijd verstopt is: de filter vervangen. • De schroef is beschadigd: 
Het apparaat klimt niet omhoog langs de wand	<ul style="list-style-type: none"> • Neem contact op met de dealer: 
Het apparaat klimt niet meer omhoog langs de wand zoals in het begin	<ul style="list-style-type: none"> • De filter is vol of verstopt: de filter reinigen. • De filter is verstopt: de filter vervangen. • De rupsbanden zijn ontspannen: neem contact op met de dealer  om deze te vervangen. • Vuil/voorwerpen verhinderen de werking van de klep: neem contact op met de dealer:  • Hoewel het water helder lijkt, kunnen er microscopische algen aanwezig zijn in het zwembad die niet zichtbaar zijn voor het blote oog, maar die de wanden gladmaken en het apparaat zo verhinderen te klimmen. Voer een chloorschokbehandeling uit en verlaag de pH enigszins. Laat het apparaat niet in het water tijdens de chloorschokbehandeling
Bij het starten maakt het apparaat geen enkele beweging	<ul style="list-style-type: none"> • Controleer of het stopcontact van het bedieningskastje is aangesloten. • Controleer of er een reinigingscyclus is gestart en dat alle lampjes branden.
De kabel raakt in de war	<ul style="list-style-type: none"> • Rol de kabel zoveel mogelijk af in het zwembad en leg de rest van de kabel open aan de rand van het zwembad.
Het bedieningskastje reageert niet op de toetsaanslagen	<ul style="list-style-type: none"> • Trek de stekker uit het stopcontact, wacht 10 seconden en sluit het netsnoer weer aan.

Als het probleem aanhoudt, neem dan contact op met de dealer: 

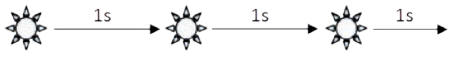
5.2 I Gebruikerswaarschuwingen

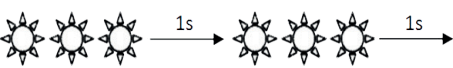
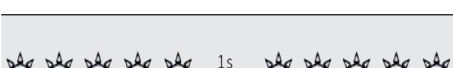
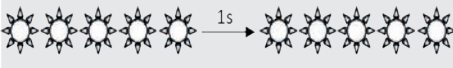
- Het statusindicatorlampje van het bedieningskastje knippert om de gebruiker op een waarschuwing te wijzen. Neem de hieronder voorgestelde oplossingen in acht om de storing te verhelpen.
- De gebruikerswaarschuwingen zijn ook toegankelijk via de applicatie iAquaLink™ (voor de iQ-modellen).

 Power-led of start-led	Weergave in de app iAquaLink™ (afhankelijk van het model)	Oplossingen
	Communicatie	<ul style="list-style-type: none"> • Koppel de robot los en daarna weer vast. • Verifieer of de kabel goed is aangesloten op het bedieningskastje. • Verifieer of er niets hindert in de aansluitingszone van de kabel. • Als het probleem hierdoor niet wordt opgelost, neem dan contact op met de dealer voor een complete diagnose.
	Aandrijfmotor rechts Aandrijfmotor links Verbruik aandrijfmotor rechts Verbruik aandrijfmotor links	<ul style="list-style-type: none"> • Verifieer of het vrij draaien van de borstels of de rupsbanden niet verhinderd wordt door vuil of de kabel. • Verifieer of er niets hindert in de aansluitingszone van de kabel. • Draai ieder wiel een kwartslag in dezelfde richting totdat de rotatie vloeiend is • Als het probleem hierdoor niet wordt opgelost, neem dan contact op met de dealer voor een complete diagnose.
	Robot buiten het water	<ul style="list-style-type: none"> • Schakel de robot uit. • Reinig de filter zorgvuldig. • Zet hem terug in het water en schudt hem om de luchtbelletjes te bevrijden. • Herstart de cyclus. • Als het probleem hierdoor niet wordt opgelost, neem dan contact op met de dealer voor een complete diagnose.
	Motor pomp Verbruik van de pompmotor	<ul style="list-style-type: none"> • Verifieer of de schroef niet geblokkeerd wordt door vuil of haren. • Reinig de filter zorgvuldig. • Als het probleem hierdoor niet wordt opgelost, neem dan contact op met de dealer voor een complete diagnose.
	Update mislukt of onvolledig	<ul style="list-style-type: none"> • Koppel het bedieningskastje los en daarna weer vast, de update zal opnieuw beginnen. • Als het probleem aanhoudt, neem dan contact op met uw dealer.
 Knippert zeer snel	Bezig met updaten	<ul style="list-style-type: none"> • Wacht tot het einde van de update. • Tijdens het updaten mag de voedingskabel van de robot niet losgekoppeld worden.
N/A	Verkeerde aansluiting	<ul style="list-style-type: none"> • Controleer de toestand van de Bluetooth/ WiFi leds van het bedieningskastje en volg de in de tabel "5.3 I Diagnosehulp voor het inloggen op de app iAquaLink™" beschreven stappen.
N/A	Er verschijnt een rode punt in de lijst "Mijn apparaten"	<ul style="list-style-type: none"> • Apparaat niet aangesloten op het elektriciteitsnet of op het wifi-thuisnetwerk. Als de punt rood is, terwijl het bedieningskastje is aangesloten en de Bluetooth/ WiFi pictogrammen branden, moet het scherm verfrist worden (door uw vinger van boven naar beneden te laten glijden). • Als het punt groen wordt: het apparaat is klaar voor gebruik.

Als het probleem aanhoudt, neem dan contact op met de dealer: 

Een foutcode wissen







Met behulp van het bedieningskastje:



- Na de oplossingen voor het verhelpen van een storing gevolgd te hebben, drukt u op een willekeurige toets om de foutcode te wissen (met uitzondering van de knop ).

Met behulp van de app iAquaLink™:

- Druk op **Fout wissen** nadat u de oplossingen voor het verhelpen van een storing in acht hebt genomen.

➤ 5.3 I Diagnosehulp voor het inloggen op de app iAquaLink™

Toestand van het bedieningskastje	Mogelijke oorzaken	Oplossingen
<ul style="list-style-type: none">• De led  knippert.	<ul style="list-style-type: none">• De versie van de gebruikte applicatie is verouderd.• Het bedieningskastje is verbonden met de router, maar niet met de cloudserver (LAN verbonden, WEB niet verbonden).• Router 5Ghz niet compatibel.	<ul style="list-style-type: none">• Update de versie van de applicatie. <p>Neem contact op met de Internetprovider.</p> <ul style="list-style-type: none">• Koppel het kastje van het wifi-thuisnetwerk t 10 seconden los. Sluit het nieuwe wifi kastje aan en kijk of de leds gaan branden.• Verifieer de internetverbinding - er zou een storing in het netwerk kunnen zijn.• Vervang de router.
<ul style="list-style-type: none">• Alle leds zijn gedoofd.	<ul style="list-style-type: none">• Zeer veel licht.• Bedieningskastje niet aangesloten.• Stroomonderbreking.• Internetverbinding verloren.	<ul style="list-style-type: none">• Bedek het apparaat om het te beschermen tegen het zonlicht en verifieer of de lampje gaan branden.• Sluit het bedieningskastje aan (zie "2.3 I Aansluiting van de elektrische voeding").• Verifieer of de hoofdschakelaar onder spanning staat.• Verifieer of het stopcontact van stroom voorzien wordt, door hier bijvoorbeeld een ander apparaat op aan te sluiten.• Verifieer de internetverbinding - er zou een storing in het netwerk kunnen zijn.
<ul style="list-style-type: none">• De led  is uit.• De led  brandt, maar er is geen Wi-Fi-verbinding (of deze is onregelmatig). De melding "Verkeerde Aansluiting" wordt weergegeven op het scherm van de app iAquaLink™.	<ul style="list-style-type: none">• Internetverbinding verloren.• Zwak wifi signaal*.• Het bedieningskastje staat te ver van het kastje van het wifi-thuisnetwerk.	<ul style="list-style-type: none">• Verifieer de internetverbinding - er zou een storing in het netwerk kunnen zijn.• Controleer of het wifi signaal sterk genoeg is. Er zijn verschillende manieren om de kracht van het wifi-signaal te verifiëren:<ul style="list-style-type: none">- Koppel de router (box) van het wifi-thuisnetwerk los en daarna weer vast.- Ga via een laptop naar het configuratiepaneel om de toestand van de netwerkverbindingen te bekijken. Verifieer de kracht van het signaal van het draadloze wifi-netwerk op de laptop door de toestand van het bedieningskastje te bekijken.- Installeer met behulp van een smartphone of een tablet de app iAquaLink™. Verifieer de kracht van het signaal van het draadloze wifi-netwerk op het mobiele apparaat door de toestand van het bedieningskastje te bekijken. Als het wifi-netwerk zwak is, moet u een wifi repeater installeren.- Gebruik een speciale app voor het analyseren van de wifi: er zijn diverse te vinden voor iOS en Android.• Plaats tijdens de eerste configuratie het bedieningskastje van de robot zo dicht mogelijk bij de router (box) van het wifi-thuisnetwerk. Gebruik geen verlengsnoer (zie "2.3 I Aansluiting van de elektrische voeding"), en herhaal daarna de configuratie-etappes (zie "3.1 I Eerste configuratie van de robot"):<ul style="list-style-type: none">- Sluit het bedieningskastje aan in de buurt van het zwembad wanneer de led  eenmaal brandt.- Als de led  niet gaat branden, sluit dan het bedieningskastje opnieuw aan, maar dicht bij het huis.- Als de led  nog steeds niet brandt, moet er een Wi-Fi-repeater geïnstalleerd worden.

Toestand van het bedieningskastje	Mogelijke oorzaken	Oplossingen
<ul style="list-style-type: none"> De led  brandt en de melding "PROG" wordt weergegeven (afhankelijk van het model). Er verschijnt informatie in de app. De knoppen kunnen niet geactiveerd worden. De led  brandt niet tijdens deze operatie. 	<ul style="list-style-type: none"> Er is een update van de software bezig. 	<ul style="list-style-type: none"> Wacht tot het einde van de update. Tijdens het updaten mag de voedingskabel van de robot niet losgekoppeld worden.

***Een zwak wifi signaal kan meerdere oorzaken hebben**

- De afstand tussen de router (box) en het bedieningskastje van de robot,
- Het type router (box),
- Het aantal muren tussen de router (box) en het bedieningskastje van de robot,
- De internetprovider,
- enz...

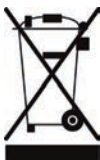

Recycling

Dit symbool wordt opgelegd door de Europese AEEA-richtlijn 2012/19/EU (richtlijn betreffende afgedankte elektrische en elektronische apparatuur) en betekent dat uw apparaat niet met het huisvuil mag worden weggegooid. Dit moet selectief worden verwerkt voor hergebruik, recyclage of herstelling. Als het apparaat mogelijk milieugevaarlijke stoffen bevat, dan moeten deze verwijderd of geneutraliseerd worden. Vraag uw dealer om informatie over de wijze van recycling.

Votre revendeur
Your retailer

Modèle appareil
Appliance model

Numéro de série
Serial number

: Pour plus d'informations, enregistrement produit et support client
:For more information, product registration and customer support

www.zodiac.com

