

eXO® / eXO® iQ (LS) GenSalt OT

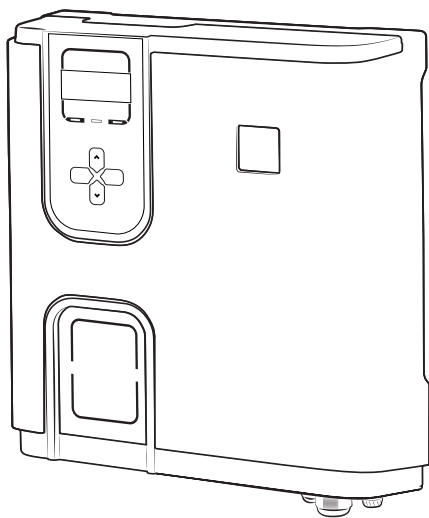

pH Link / Dual Link

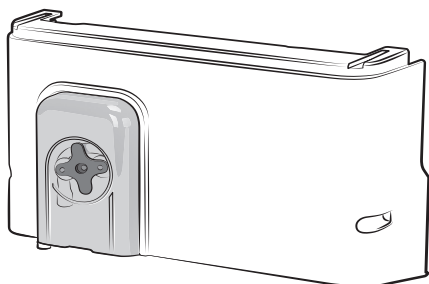

Návod k použití a k instalaci - český
Solný elektrolyzátor, Regulace pH/ Redox
překlad původních pokynů ve francouzštině

CS

More documents on:
www.zodiac.com

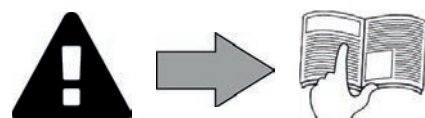

UPOZORNĚNÍ

VŠEOBECNÁ UPOZORNĚNÍ

- Nedodržení těchto pokynů může způsobit poškození majetku nebo vážné zranění, dokonce i smrt.
- Tento postup smí provádět pouze osoba kvalifikovaná v příslušných technických oblastech (elektřina, hydraulické nebo chladicí systémy). Kvalifikovaný technik provádějící zásah na zařízení musí používat/nosit osobní ochranné prostředky (např. bezpečnostní brýle, ochranné rukavice atd.), aby bylo sníženo riziko zranění, ke kterému může při provádění zásahu na zařízení dojít.
- Před zásahem do zařízení se vždy ujistěte, že je vypnuté a zabezpečené.
- Zařízení je určeno pro specifické využití pro bazény a nesmí být používáno k žádným jiným účelům, než ke kterým bylo navrženo.
- Je důležité, aby zařízení ovládaly kompetentní a schopné osoby (fyzicky i duševně), které byly před použitím seznámeny s instrukcemi k použití. Osoby, které tato kritéria nedodržují, se nesmí k zařízení přiblížit, v opačném případě se vystavují nebezpečím.
- Toto zařízení nesmějí používat osoby (včetně dětí) se sníženými fyzickými, smyslovými nebo duševními schopnostmi nebo bez patřičných zkušeností a znalostí, pokud osoba odpovědná za jejich bezpečnost nezajistí jejich dohled a neseznámí je s pokyny pro používání. Dohlédněte na děti, aby si se zařízením nehrály.
- Toto zařízení mohou používat děti starší 8 let; osoby se sníženými fyzickými, smyslovými či duševními schopnostmi nebo s nedostatečnými zkušenostmi či znalostmi mohou zařízení používat pouze tehdy, pokud je nad nimi prováděn náležitý dohled anebo byly poučeny o jeho bezpečném používání a chápou související rizika. Děti si nesmějí se zařízením hrát. Čištění a uživatelskou údržbu nesmějí provádět děti bez dozoru.
- Zařízení musí být instalováno v souladu s instrukcemi výrobce a v souladu s platnými místními normami. Instalační technik je zodpovědný za instalaci zařízení a za dodržování národních předpisů pro instalaci. Výrobce nenesе žádnou odpovědnost v případě nedodržování platných místních norem pro instalaci.
- V případě jakékoli jiné činnosti než jednoduché údržby zařízení popsané v tomto návodu, kterou provádí uživatel, musíte kontaktovat kvalifikovaného pracovníka.
- Nesprávná instalace a/nebo použití může způsobit poškození majetku nebo vážné zranění (může způsobit smrt).
- Veškerá zařízení, včetně předplacené dopravy poštou, se přepravují na rizika a nebezpečí příjemce. Příjemce musí vyznačit písemné výhrady na nákladním listu dopravce, pokud je zjištěno poškození způsobené během přepravy (potvrzení o odeslání dopravci do 48 hodin doporučenou zásilkou s potvrzením o přijetí), jinak na toto poškození nebude brán zřetel. V případě zařízení obsahujícího chladicí kapalinu, které bylo otočeno z předepsané přepravní polohy, upozorněte na toto písemně dopravce.
- V případě poruchy zařízení: nesnažte se zařízení opravit sami, kontaktujte kvalifikovaného technika.
- Podrobné informace o povolených hodnotách rovnováhy vody pro provoz zařízení naleznete v podmínkách záruky.
- Odstranění nebo vyřazení některého z bezpečnostních prvků automaticky zruší záruku, stejně jako nahrazení dílů neoriginálními náhradními díly.
- Nerozprašujte insekticidy ani jiné chemické látky (hořlavé i nehořlavé) směrem k zařízení, mohlo by dojít k poškození krytu a vzniku požáru.
- Během provozu zařízení se nedotýkejte ventilátoru ani pohyblivých částí, nepřibližujte se k nim s tyčí a do jejich blízkosti nedávejte prsty. Pohyblivé části mohou způsobit vážné či dokonce smrtelné úrazy.

CS

UPOZORNĚNÍ TÝKAJÍCÍ SE ELEKTRICKÝCH ZAŘÍZENÍ







- Elektrické napájení zařízení musí být chráněno proudovým chráničem 30 mA v souladu s právními předpisy platnými v zemi instalace.
- Nepoužívejte prodlužovací přívod pro připojení zařízení; připojte jej přímo do odpovídající nástěnné zásuvky.
- Před každým úkonem ověřte, zda:
 - Napětí uvedené na typovém štítku zařízení odpovídá napětí sítě;
 - Napájecí síť vyhovuje pro použití zařízení a zda disponuje uzemněním;
 - Případná napájecí zástrčka odpovídá elektrické zásuvce.
- Pokud zařízení nefunguje správně nebo vydává zápach, okamžitě jej zastavte, odpojte ho od napájení a kontaktujte odborníka.
- Před jakýmkoliv zásahem na zařízení se ujistěte, že je toto zařízení odpojeno od napětí a zabezpečeno stejně jako jakékoliv další zařízení k němu připojené.
- Neodpojujte a znovu nezapojujte zařízení během provozu.
- Pro odpojení zařízení netahejte za napájecí kabel.
- Pokud je napájecí kabel poškozený, musí být pro zajištění bezpečnosti bezpodmínečně vyměněn výrobcem, jeho technickým zástupcem nebo kvalifikovanou osobou.
- Neprovádějte opravy ani údržbu na zařízení mokřma rukama nebo na mokřem zařízení.
- Svorkovnici nebo napájecí šňůru před jakýmkoliv připojením očistěte.
- Pro všechny prvky nebo podsestavy obsahující baterii platí: nedobíjejte baterii, nedemontujte ji, nevhazujte ji do ohně. Nevystavujte vysokým teplotám nebo přímému slunečnímu světlu.
- V bouřkovém období zařízení odpojte, abyste zabránili poškození v případě zásahu bleskem.
- Neponořujte zařízení do vody (s výjimkou bazénových čističů) nebo do bláta.

Recyklace



Tento symbol znamená, že zařízení nesmí být vyhozeno do nádoby na odpadky. Toto zařízení bude předmětem odděleného sběru za účelem dalšího použití, recyklace nebo valorizace. Pokud obsahuje látky, které jsou potenciálně nebezpečné pro prostředí, pak tyto látky budou odstraněny nebo neutralizovány. O podmínkách recyklace se prosím informujte u svého prodejce.

OBSAH

	1 Vlastnosti	5
	1.1 Obsah balení	5
	1.2 Technické vlastnosti	7
	2 Instalace elektrolyzáru soli	8
	2.1 Instalace buňky	8
	2.2 Instalace sondy teploty (v závislosti na modelu)	10
	2.3 Instalace snímače průtoku (pouze elektrolyzář, bez modulu pH Link nebo Dual Link)	10
	2.4 Instalace ovládací skříně	11
	2.5 Elektrická propojení	12
	3 Instalace modulu pH Link nebo Dual Link	19
	3.1 Instalace modulu	19
	3.2 Instalace sady POD	20
	3.3 Instalace průtokového čidla na sadě POD	23
	3.4 Instalace sond na sadě POD	24
	3.5 Instalace vstřikovacích a sacích trubek pH minus	25
	4 Příprava bazénu	27
	4.1 Úprava vody	27
	4.2 Přidání soli	28
	5 Použití	29
	5.1 Uživatelské rozhraní	29
	5.2 Nastavení parametrů před použitím	29
	5.3 Kalibrace sond (v případě instalace volitelného modulu „pH Link“ nebo „Dual Link“)	41
	5.4 Pravidelné používání	46
	6 Ovládání přes aplikaci iAquaLink™ (v závislosti na modelu)	48
	6.1 První konfigurace zařízení	48
	7 Údržba	50
	7.1 Čištění sond	50
	7.2 Kontrola a čištění elektrod	51
	7.3 Mytí filtru bazénu (zpětné mytí nebo zpětné proplachování) (v závislosti na modelu)	52
	7.4 Zazimování	52
	7.5 Opětovné zprovoznění bazénu	52



8 Řešení problému

53

8.1 | Fungování zařízení

53

8.2 | Fungování Led Wi-Fi

55

8.3 | Účinky stabilizátoru na chlor a Redox potenciál

56

8.4 | Nabídka NÁPOVĚDA

56

- Před jakýmkoliv zásahem na zařízení je nezbytně nutné seznámit se s tímto návodem k instalaci, jakož i s příručkou „Bezpečnost a záruka“, dodanou spolu se zařízením, jinak hrozí nebezpečí hmotných škod, vážných nebo dokonce smrtelných úrazů, jakož i zrušení záruky.
- Uschovejte tyto dokumenty pro pozdější nahlédnutí po celou dobu životnosti zařízení.
- Bez schválení společností Zodiac® je zakázáno tento dokument jakýmkoliv způsobem rozšiřovat či měnit.
- Společnost Zodiac® své výrobky neustále zdokonaluje, co se týče kvality, proto informace obsažené v tomto dokumentu mohou být změněny bez předchozího upozornění.



1 Vlastnosti

1.1 | Obsah balení

1.1.1 Zařízení



		eXO® (iQ)	GenSalt OT
A	Ovládací skříň	✓	✓
B	Elektrolytická buňka	✓	✓
C	Spojovací sady pro sady a přípojné reduktory pro elektrolytickou buňku	✓	
D	Sada svorky pro montáž na stěnu	✓	✓
E	Snímač průtoku se sadou pro instalaci	✓	✓
F	Snímač teploty se sadou pro instalaci	✓	
G	Modul pH Link (automatické měření a nastavení pH)	+	+
H	Modul Dual Link (automatické měření a nastavení pH a Redox potenciálu)	+	

✓: Součástí dodávky

+: Dostupné jako příslušenství

CS

1.1.2 Modul pH Link nebo Dual Link volitelný



		pH Link	Dual Link
A	Modul pH Link nebo Dual Link	✓	✓
B	Sada POD	✓	✓
C	Vykružovací korunka k instalaci sady POD	✓	✓
D	Závitový držák(y) sondy	✓ _{x1}	✓ _{x2}
E	pH sonda + roztoky pufru pH 7 (x3) a pH 4 (x3)	✓	✓
F	Sonda redoxní reakce + roztoky pufru redoxní reakce 470 mV (x3)		✓
G	Sací a vstřikovací hadice 5 metrů	✓	✓
H	Sáček s příslušenstvím pro montáž (2 závitové zátky, 1 keramické závaží s držákem, teflonová páska)	✓	✓

✓: Součástí dodávky

1.2 I Technické vlastnosti

1.2.1 Solný elektrolyzér

		eXO® (iQ) 10 GenSalt OT 10	eXO® (iQ) 18 GenSalt OT 18	eXO® (iQ) 22	GenSalt OT 25	eXO® (iQ) 35
Nominální výroba chloru zapnuta		10 g/h	18 g/h	22 g/h	25 g/h	35 g/h
Nominální výstupní proud		2,8 A	3,6 A	5 A	5 A	7,2 A
Doporučená dávka soli – minimální	Standardní slanost	eXO®(iQ): 4 g/l - 3,3 g/l minimální GenSalt OT: 3,0 g/l minimální				
	Nízká slanost (LS)	2 g/l – 1,6 g/l minimální			/	
Síťové napětí		110–240 V 50–60 Hz				
Elektrický příkon		Maximálně 200 W				
Stupeň krytí		IP43				
Průtok v buňce (minimální/ maximální)		5 m ³ /h < 18 m ³ /h				
Maximální přípustný tlak v buňce		2,75 bar				
Provozní teplota vody		5 °C < 40 °C				
Frekvenční pásma		2,400GHz – 2,497GHz				
Radiofrekvenční vysílací výkon		+19,5 dBm				

1.2.2 Modul pH Link nebo Dual Link volitelný

	pH Link	Dual Link
Síťové napětí	Velmi nízké napětí (připojeno k ovládací skříni)	
Průtok peristaltického čerpadla	1,2 l/h	
Maximální protitlak (vstřikování)	1,5 bar	
Typ sond pH a redoxní reakce	Kombinovaná (pH = modrá / redoxní reakce = žlutá)	
Korekce pH	Pouze hodnota pH minus (kyselina chlorovodíková nebo kyselina sírová)	
Dávkování pH minus	Poměrné cyklické	
Kalibrace sondy pH	1 bod nebo 2 body (pH 4 a pH 7)	
Tolerance sondy Redox	/	10 ppm maximálně (chlorový šok)
Kalibrace sondy Redox		1 bod (470 mV)
Délka kabelu sondy	3 metry	

CS



2 Instalace elektrolyzáru soli

2.1 Instalace buňky

- Buňku je nutno nainstalovat na potrubí za filtraci, za případné měřicí sondy a za případný vyhřívací systém.

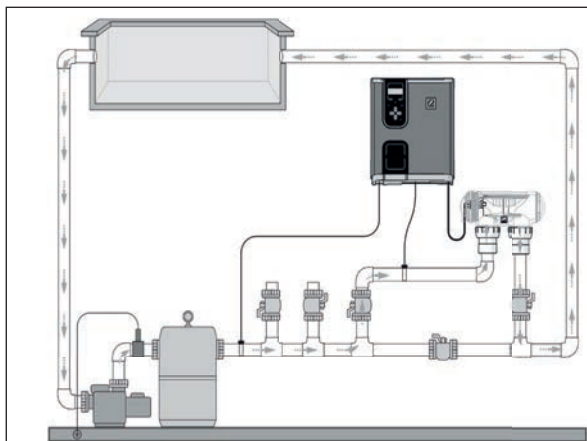

Instalace vlastního elektrolyzáru
(Příklad s eXO® (iQ))

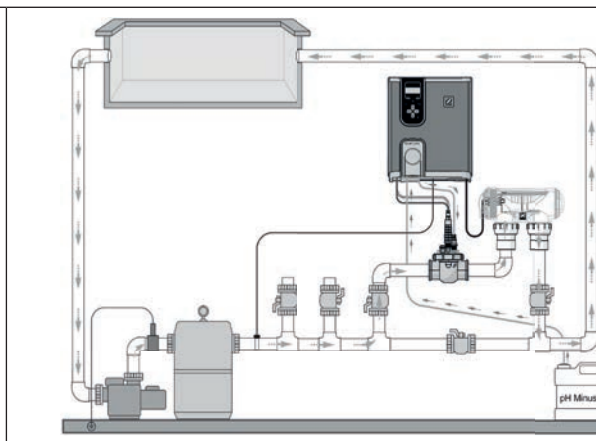

Instalace elektrolyzáru + volitelného modulu
(Příklad s eXO® (iQ))



- Buňka musí být vždy poslední prvek umístěný na zpětné vedení do bazénu (viz schéma).
- Vždy doporučujeme instalovat buňku do vedení by-pass. Tato montáž je **POVINNÁ**, pokud je průtok vyšší než 18 m³/h, aby nedocházelo ke ztrátě náplně.
- Pokud instalujete buňku do vedení by-pass, doporučujeme použít klapku proti zpětnému chodu za buňku, nikoli ruční ventil, abyste předešli jakémukoli riziku nesprávného nastavení, což by mohlo vést k nesprávné cirkulaci v buňce.

2.1.1 buňka eXO® (iQ)

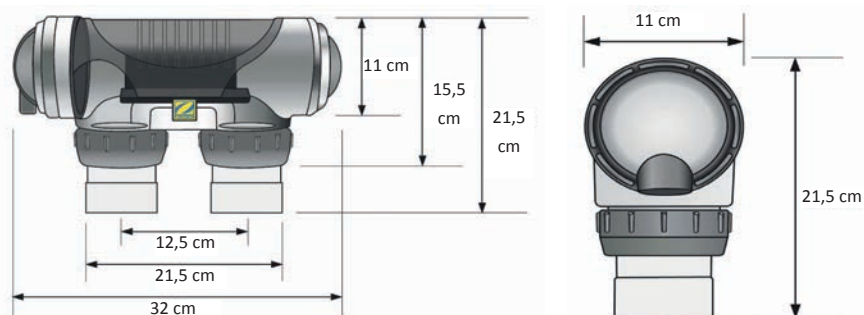

- Zkontrolujte, zda je buňka umístěna VODOROVNĚ. Směr vody musí jít ze strany elektrických připojení k opačné straně.
- Pomocí šroubových spojek upevněte buňku k potrubí.
- U potrubí \varnothing 63 mm je přilepte přímo na šroubové spojky. U potrubí \varnothing 50 mm je nutno použít lepicí PVC redukce odpovídajícího průměru (šedé modely; bílé modely jsou určeny pro potrubí 1 1/2" UK).
- Zapojte napájecí kabel buňky a dodržujte barevné značení kabelů (červené, černé a modré konektory) a následně nasadte ochranný kryt. Oba červené kabely lze zapojit k jednomu nebo druhému červenému terminálu na elektrodě.

2.1.2 GenSalt OT

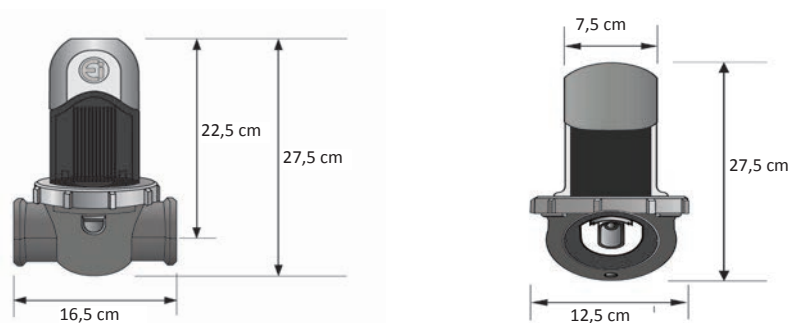

- Buňku je nutné nainstalovat na horizontální potrubí, aby buňkou protékal převážně horizontální proud vody, přičemž úhel/sklon nesmí být větší než 30°. Potrubí musí zahrnovat horizontální volnou délku minimálně 30 cm, na kterou bude buňka nainstalována. Buňku je také nutné nainstalovat co nejdále od pravého úhlu nebo oblouku na potrubí (**B**).
- Dodržujte směr oběhu vody (viz šipky (**C**)).

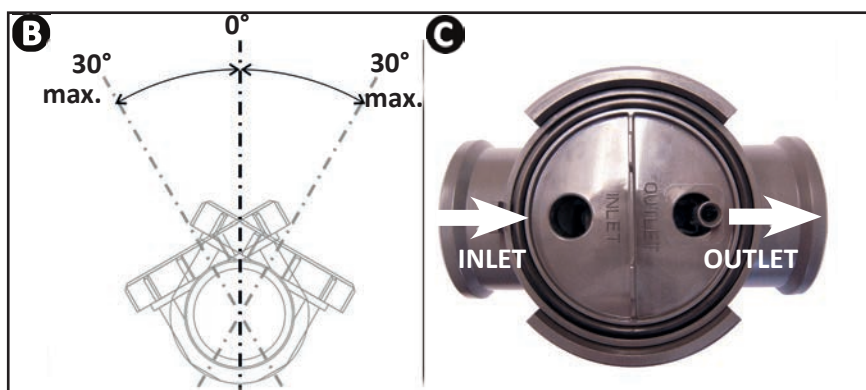

- Demontujte buňku (**D**).
- Umístěte adaptér potrubí EU (DN50 mm) obráceně na požadované umístění na potrubí (**E**).
- Pomocí vrtáku nebo důlčíku vyznačte umístění otvorů, které do potrubí vyvrtáte, sejměte adaptér potrubí EU (DN50 mm), pak vyvrtajte otvory pomocí dodané vykrúžovací korunky.
- Ověřte, zda okraje jsou dokonale hladké a zbavené otřepů (použijte například brusný papír).
- Připněte dolní a horní části objímky buňky na potrubí na úrovni otvorů a dodržujte směr proudění vody (v případě potrubí o \varnothing 50 mm použijte redukci \varnothing 50, tzv. „EU“).
- Přiložte horní průhlednou část buňky (s kódováním), umístěte upínací kroužek na závit horní objímky a bod (**F**) objímky zarovnejte podle šipky objímky (**G**), pak jej pevně rukou utáhněte (nepoužívejte žádný nástroj).

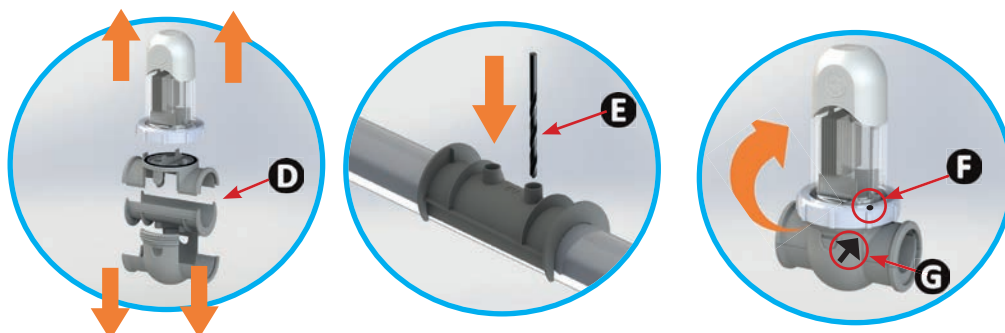

- Zapojte napájecí kabel buňky a dodržujte barevné kódy kabelů (červené konektory, černý a modrý) a následně nasadte ochranný kryt. V případě GenSalt OT 10 nebude druhý červený konektor zapojen; nechte jej tak, jak je, než nasadíte ochranný kryt.

2.2 | Instalace sondy teploty (v závislosti modelu)

- Sonda teploty vody zobrazuje hodnotu na displeji zařízení a řídí chlorování podle teploty. Sonda musí měřit teplotu vody před jakýmkoli systémem vyhřívání.
- Sonda je určena k montáži na tuhé PVC trubky \varnothing 50 mm, \varnothing 63 mm nebo \varnothing 1 1/2". Neinstalujte na jiný typ potrubí.
- Sondu nainstalujte buď mezi čerpadlem filtru a filtrem, nebo mezi filtrem a jiným zařízením směrem dolů, viz „2.1 | Instalace buňky“:
 - Do trubky vyvrtejte otvor \varnothing 9 mm (maximálně \varnothing 10 mm), poté otvor otřete.
 - Namontujte torické těsnění (O-kroužek) umístěné na těle sondy.
 - Zajistěte sondu pomocí dodané objímky z nerezové oceli. Neutahujte příliš.

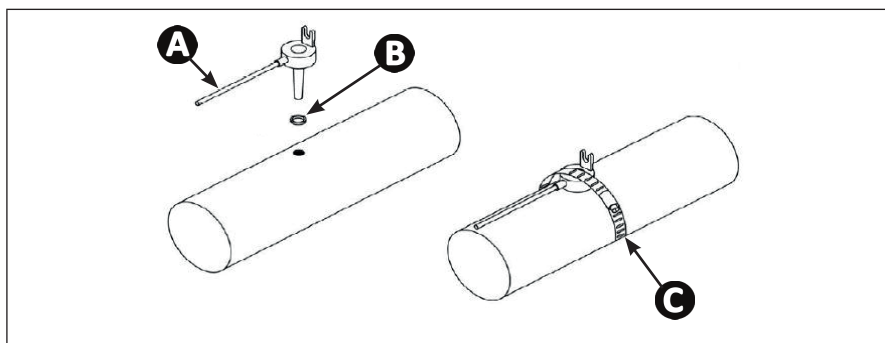

A: Sonda

B: Torické těsnění
(O-kroužek)

C: Objímka z nerezové oceli

2.3 | Instalace snímače průtoku (pouze elektrolyzátor, bez modulu pH Link nebo Dual Link)



V případě použití modulu pH Link nebo Dual Link se snímač průtoku instaluje na sadu POD, viz „3.3 | Instalace snímače průtoku na sadu POD“.

- Snímač průtoku a původně dodaná objímka o průměru 50 mm (průměr 63 mm je k dispozici v náhradních dílech) se instalují těsně před buňkou a po každém ventilu (1). Použijte dodaný závitový adaptér a teflonovou pásku k instalaci snímače průtoku na objímku.
- K našroubování snímače průtoku použijte pouze upínací matici. (Našroubujte ji ručně!) (2).

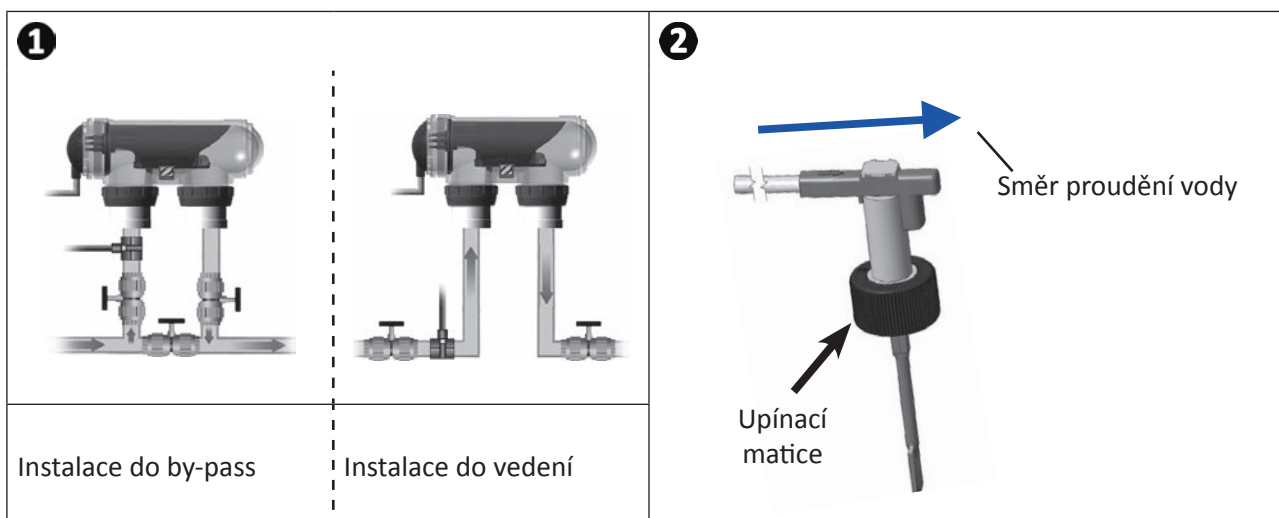

- Nedodržení těchto pokynů může způsobit zničení buňky! V tomto případě nenese výrobce žádnou odpovědnost.
- U snímače průtoku je nutné dodržet směr instalace (šipka na horní straně ukazuje směr proudění vody). Ověřte, zda je snímač na objímce nainstalován správně, aby zastavil provoz zařízení, pokud dojde k odpojení filtrace.

2.4. I Instalace ovládací skříňe

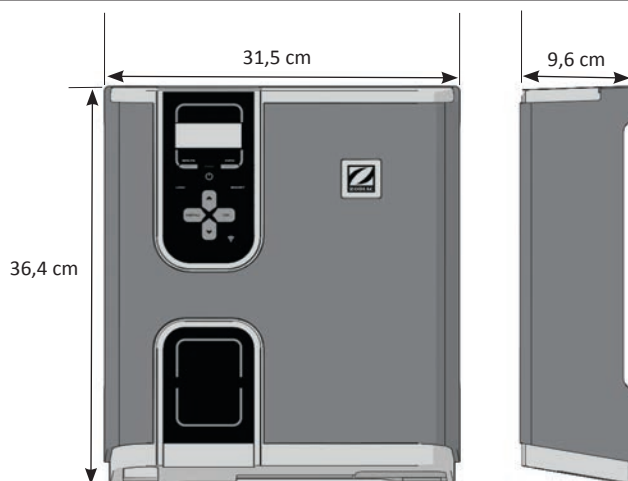

- Ovládací skříň je nutné nainstalovat v suché větrané místnosti bez nebezpečí mrazu, ve které se nenacházejí přípravky pro údržbu bazénu či jiné podobné přípravky.
- Ovládací skříň je třeba nainstalovat minimálně ve vzdálenosti 3,5 m od vnějšího okraje bazénu. Vždy dodržujte příslušné instalační předpisy a/nebo zákony platné v místě instalace.
- Nesmí se instalovat dále než 1,8 metru od buňky (maximální délka kabelu).
- Pokud je skříň upevněna ke stojanu, musí být vodotěsný panel upevněn za ovládací skříň (minimálně 350 x 400 mm).
 - Připevněte níže uvedený kovový držák na stěnu nebo vodotěsný panel pomocí dodaných šroubů a čepů (obrázek 1).
 - Zavěste ovládací skříň na kovový držák provedením pohybu 1 (dolů) a 2 (vpravo), čímž se skříň připevní k držáku (obrázek 2).

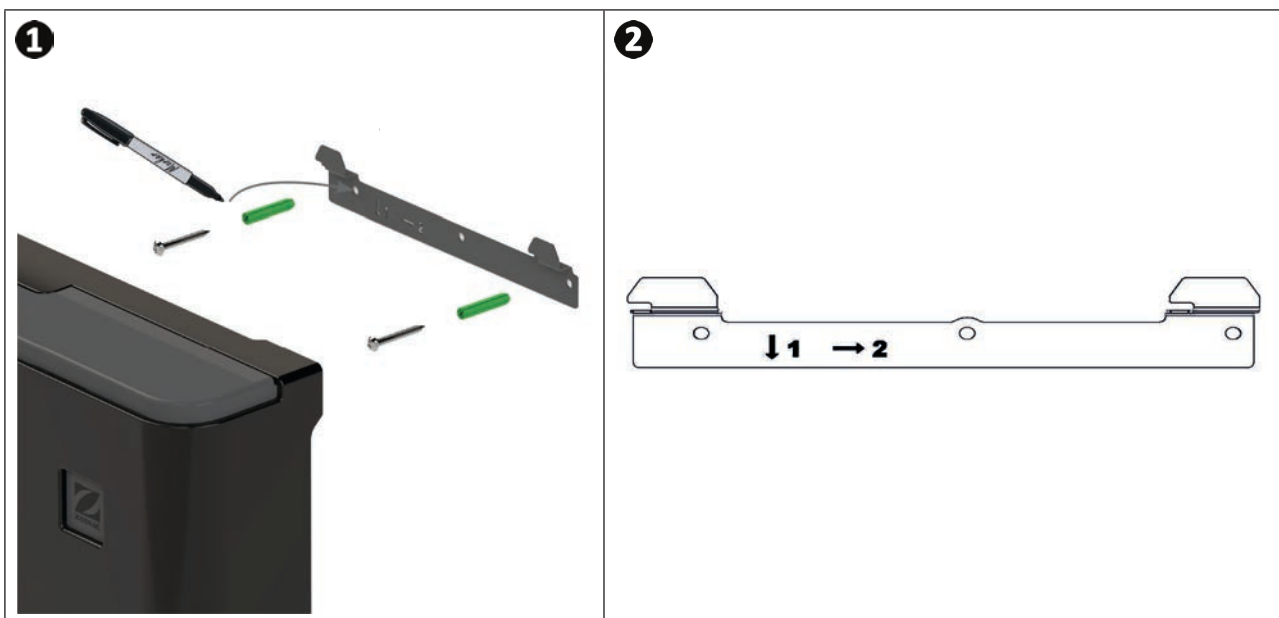

Použití režimu Wi-Fi Direct (v závislosti na modelu): Ujistěte se, že pomocí smartphonu (nabídka Nastavení / Wi-Fi) můžete zjistit domácí síť Wi-Fi a zvolit nejlepší místo pro ovládací skříň. V určitých případech může být zapotřebí použít zesilovač Wi-Fi nebo zásuvku CPL s hotspotem Wi-Fi (není součástí dodávky).

➤ 2.5 | Elektrická propojení

K ovládací skříni bazénu lze připojit mnoho zařízení určených k ovládání jednotlivých součástí (filtrační čerpadlo, osvětlení, příslušenství atd.) .

Zařízení se připojuje k napájení stálým zdrojem proudu (chráněné napájení pomocí vyhrazeného proudového chrániče 30 mA).



- Odpojte zařízení od elektrické sítě. Před jakýmkoli zásahem odpojte zařízení od všech případných zdrojů napájení.

2.5.1 Přístup k elektrickým svorkovnicím

- Zkontrolujte, zda je zařízení odpojeno od zdroje napájení.
- Sejměte ochranný kryt z ovládací skříň (na západku), (obrázek 1 nebo 2 v závislosti na modelu).
- Sejměte spodní ochranný kryt zařízení odšroubováním 2 bočních šroubů (obrázek 3).

1



2



3

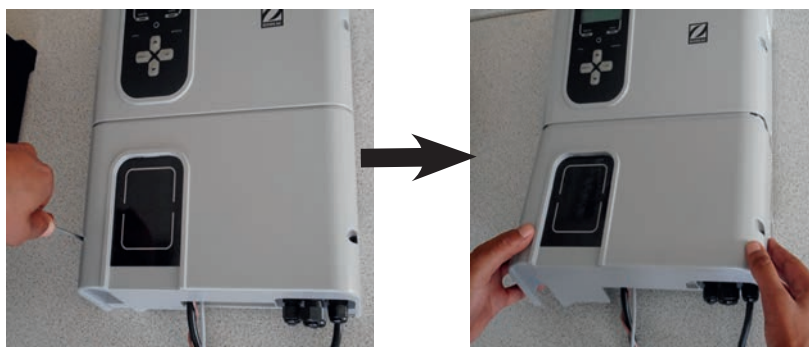

2.5.2 Označení funkcí určených k připojení

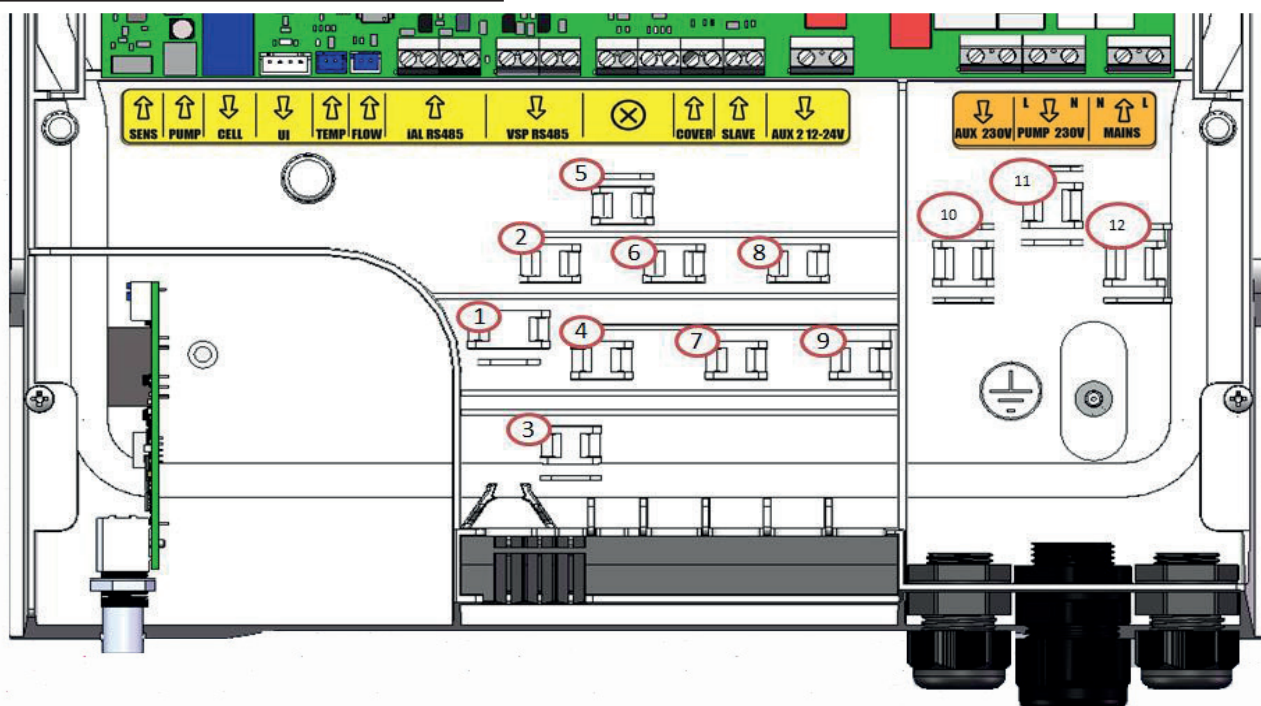

Označení svorkovnice	Typ	Kabelová svorka	Funkce	eXO® (iQ)	GenSalt OT	S modulem pH Link nebo Dual Link
SENS	Vstup	-	Připojení regulační karty pro moduly pH Link a Dual Link	/	/	⚠
PUMP	Vstup	-	Připojení regulačního čerpadla pH pro moduly pH Link a Dual Link	/	/	⚠
CELL	Výstup	1	Připojení buňky elektrolyzéro	✓	✓	✓
UI	Výstup	-	Připojení displeje	✓	✓	✓
TEPLOTA	Vstup	3	Připojení sondy teploty	✓	/	✓
Flow	Vstup	2	Připojení snímače průtoku	✓	✓	✓
iAL RS485	Vstup	4	<i>Nepoužívaná funkce - nepřipojujte kabel</i>	/	/	/
VSP RS485	Výstup	5	Připojení určené k řízení filtračního čerpadla s variabilní rychlostí Zodiac®	+	/	+
⊗	/	-	<i>Nepoužívaná funkce - nepřipojujte kabel</i>	/	/	/
COVER	Vstup	7	Připojení rolety/krytu k automatickému řízení funkce LOW	+	+	+
SLAVE	Vstup	8	Připojení externího zařízení s ovládáním ON/OFF k elektrolyzéro (automatické nastavení atd.)	+	+	/
AUX 2 12–24 V	Výstup	9	Připojení vyhrazeno pro řízení ON/OFF nízkonapětového zařízení. Připojení se používá pro řízení systému vyhřívání. Toto připojení neumožňuje napájení zařízení; umožňuje spravovat funkci ON/OFF.	+	+	+
AUX 1 230 V	Výstup	10	Připojení určeno pro ovládání ON/OFF vysokonapětového zařízení. Toto připojení neumožňuje napájení zařízení; umožňuje spravovat funkci ON/OFF.	+	/	+
PUMP 230 V	Výstup	11	Připojení vyhrazeno pro napájení filtračního čerpadla bazénu.	+	+	+
MAINS	Vstup	12	Síťové napájení zařízení 110–240 VAC – 50/60 Hz	✓	✓	✓

✓: Tovární připojení

⚠: Povinné připojení

+: Připojení volitelné funkce

CS

2.5.3 Fáze elektrického zapojení

- Určete funkce, které chcete připojit, a označte umístění kabelové svorky, viz „2.5.2 Označení funkcí určených k připojení“.
- Ujistěte se, že použité kabely odpovídají platným podmínkám používání a regulačním omezením.
- V dolní části ovládací skříň určete vstupní bod každé požadované funkce:

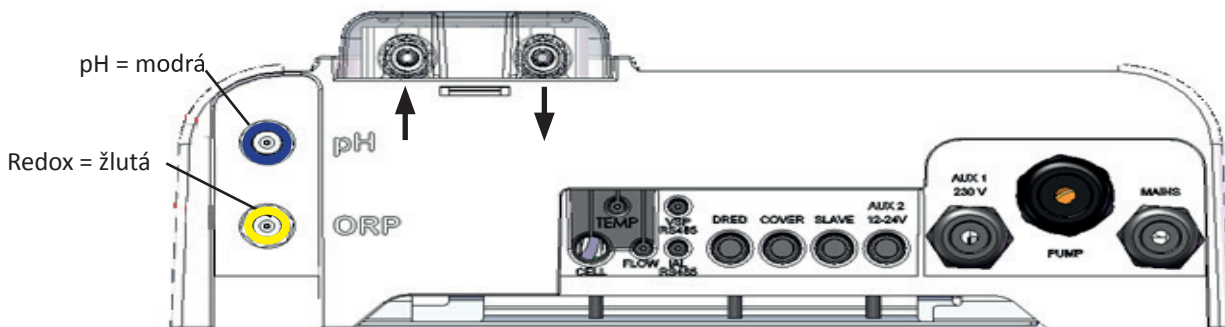

Pohled zespodu na ovládací skříň s instalovaným modulem

- Protáhněte kabel pomocí příslušné kabelové průchodky nebo propíchněte membránu z PVC (gumy) šroubovákem o vhodném průměru.
- Stanovte svorkovnici určenou pro požadovanou funkci pomocí identifikačních zón:

	Nízkonapěťová část
	Vysokonapěťová část

- Připojte svorku kabelu (součástí dodávky) pro mechanické přidržení kabelu k rámu zařízení – umístění kabelové svorky je zde uvedeno, viz „2.5.2 Označení funkcí určených k připojení“.
- Pokud je k elektrolyzáru připojeno filtrační čerpadlo (s pevně danou nebo variabilní rychlostí), je třeba jej uzemnit pomocí speciálního uzemňovacího výstupku zasazením koncové svorky vhodného průměru na kabel (není součástí dodávky).

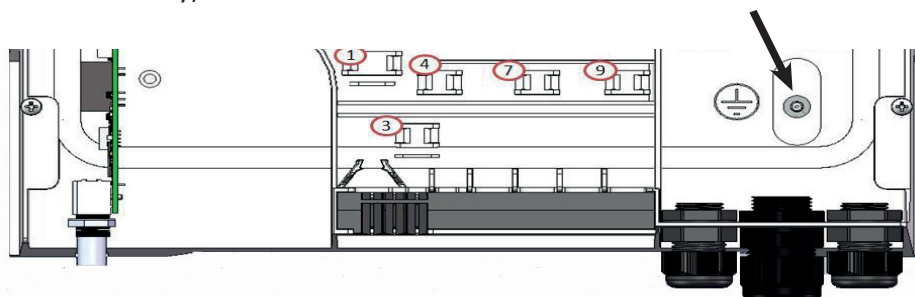

2.5.4 Externí připojení: Volba externích zařízení

Elektrolyzér musí být chráněn jističem stejného typu jako u filtračního čerpadla (např. filtrační skříňka).
 Je-li elektrolyzér napájen filtrační skříňkou, musí být její časovače napájeny v režimu 24/24 H – 7/7 D.
 Elektrolyzér spravuje veškeré časovače, proto musí být stále napájen.

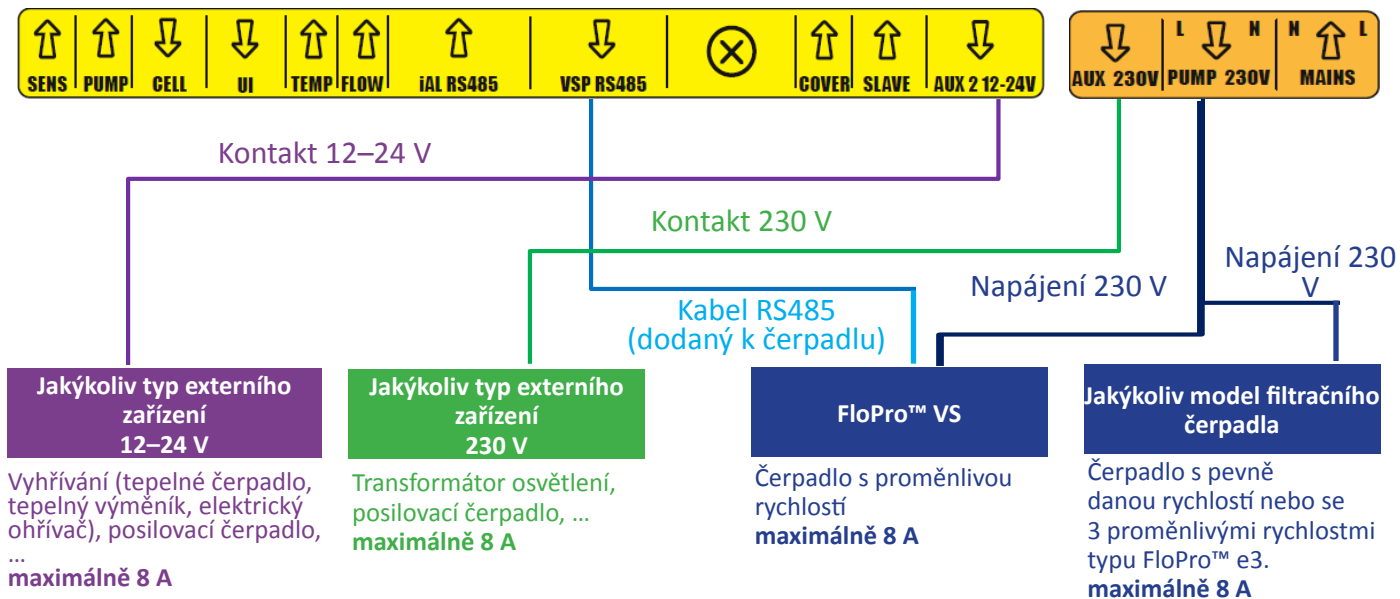

2.5.5 Připojení filtračního čerpadla (v závislosti na modelu)

Elektrolyzér může napájet a řídit filtrační čerpadlo.
 V tomto případě musí být elektrolyzér napájen přes elektrickou ochranu kalibrovanou pro filtrační čerpadlo.

Možné ovládání:

- V případě čerpadla s pevně danou rychlostí (SSP): ON/OFF se 2 časovači,
- V případě čerpadla s proměnlivou rychlostí FloPro™ VS (VSP): ON/OFF/RPM se 4 časovači.

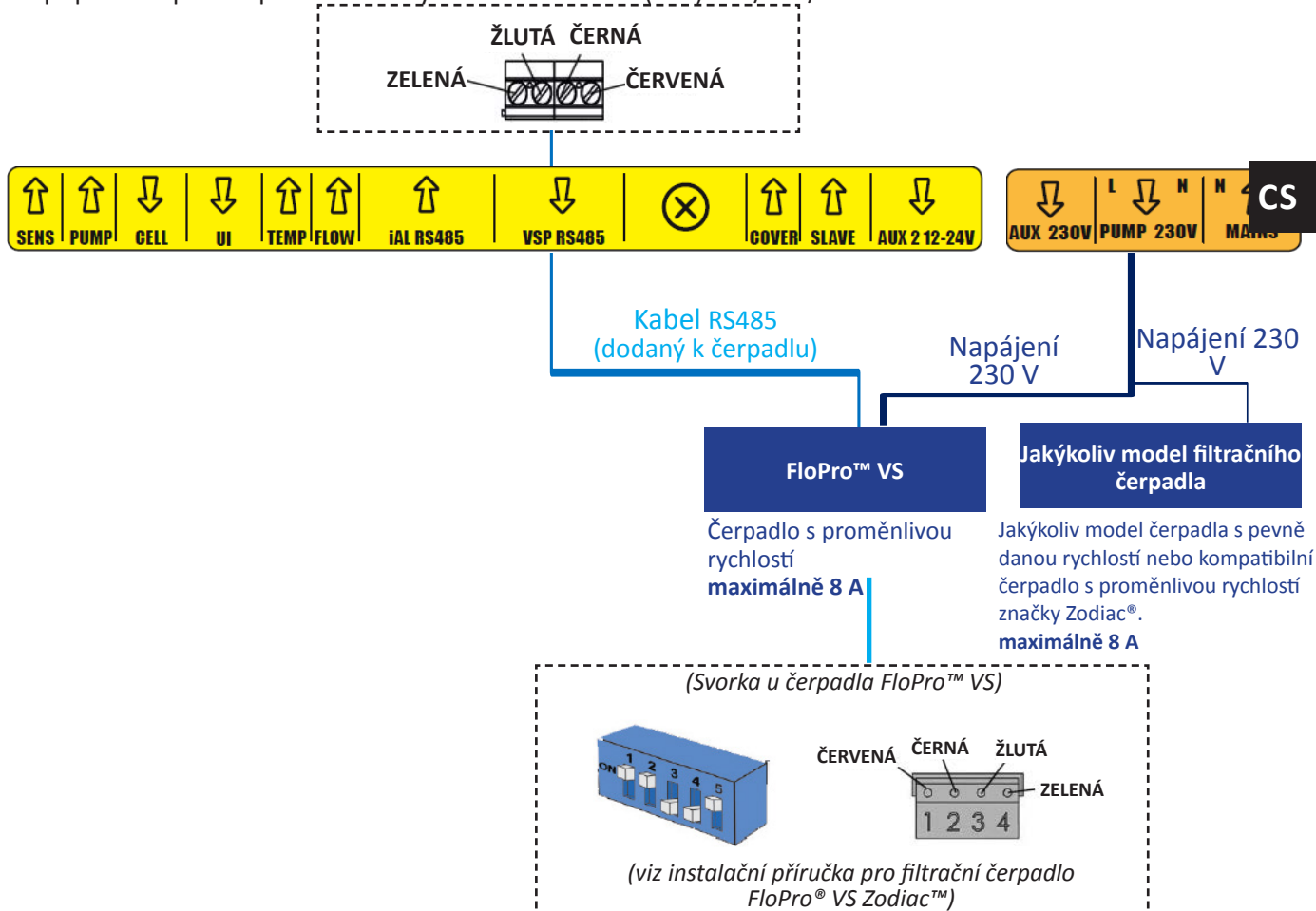

2.5.6 Připojení k externímu zařízení = AUX 1 – Beznapěťový kontakt pro přerušení 230 V (v závislosti na modelu)

Elektrolyzér řídí beznapěťový kontakt kalibrovaný pro přerušení 230 V. Napájení je odděleno svou vlastní ochranou (jistič kalibrovaný podle ovládaného zařízení nebo podle svého transformátoru – max. 8 A). Upřednostňované připojení pro světlomety LED NL.

Možné ovládání: ON/OFF s časovačem pro jakýkoliv monochromatický světlomet, ON/OFF/Barva se světlomety LED NL RGBW

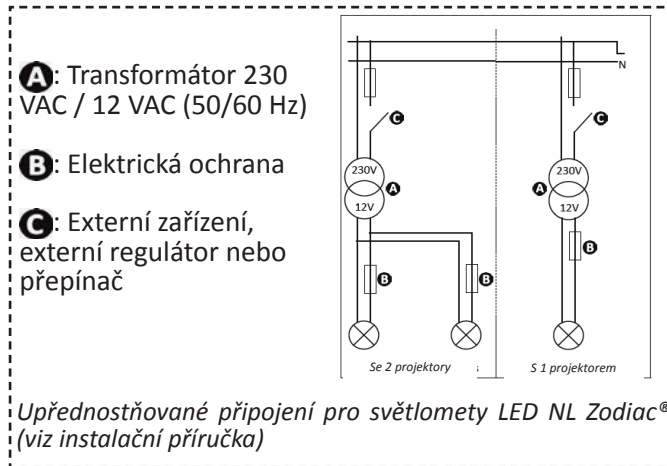

Kontakt 230 V

Jakýkoliv typ externího zařízení 230 V
 Transformátor osvětlení, kompresor, ...
maximálně 8 A

2.5.7 Zapojení systému vyhřívání (AUX2 - 12–24 V)



Kontakt 12–24 V

Jakýkoliv typ externího
zařízení
12–24 V

Systém vyhřívání s dálkovým řízením zapnutí/vypnutí

1. použijte kabel 2 x 0,75 mm² (není součástí balení) vhodné délky.
2. Kabel použijte pro spojení kontaktu zařízení (AUX2) s dálkovým řízením zapnutí/vypnutí systému vyhřívání (viz detaily zapojení v připojeném návodu k instalaci).
3. Uvedte systém vyhřívání do chodu. Nastavte doporučenou teplotu systému vyhřívání na maximum (a v požadovaném režimu v případě několika systémů vyhřívání). Pomocí teploty vody naměřené čidlem a v závislosti na doporučené teplotě elektrolyzér bude řídit spuštění systému vyhřívání.

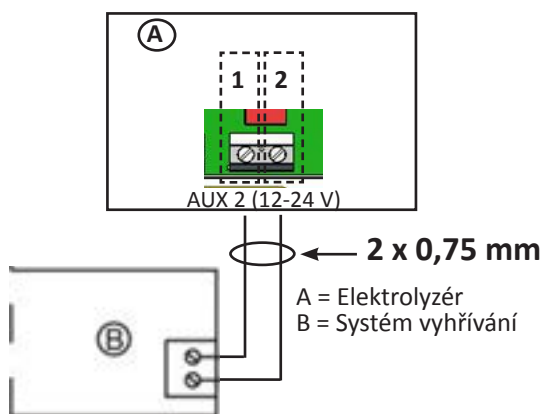

Zapojení systému vyhřívání
s dálkovým řízením zapnutí/vypnutí

Systém vyhřívání bez dálkového řízení zapnutí/vypnutí

1. použijte kabel 2 x 0,75 mm² (není součástí balení) vhodné délky.
2. Odpojte jeden ze 2 vodičů průtokového spínače (D) ze svorkovnice systému vyhřívání (B) (v případě potřeby nahlédněte do návodu).
3. Zapojte vodič svorky 1 elektrolyzéra (A) na místo vodiče odpojeného z průtokového spínače (D) na svorkovnici systému vyhřívání (B).
4. Spojte odpojený vodič průtokového spínače (krok 2) s vodičem svorky 2 elektrolyzéra (A) pomocí vhodné svorky pro připojení (C).
5. Uvedte systém vyhřívání do chodu. Nastavte doporučenou teplotu systému vyhřívání na maximum (a v požadovaném režimu v případě několika systémů vyhřívání). Pomocí teploty vody naměřené čidlem a v závislosti na doporučené teplotě elektrolyzér bude řídit spuštění systému vyhřívání.

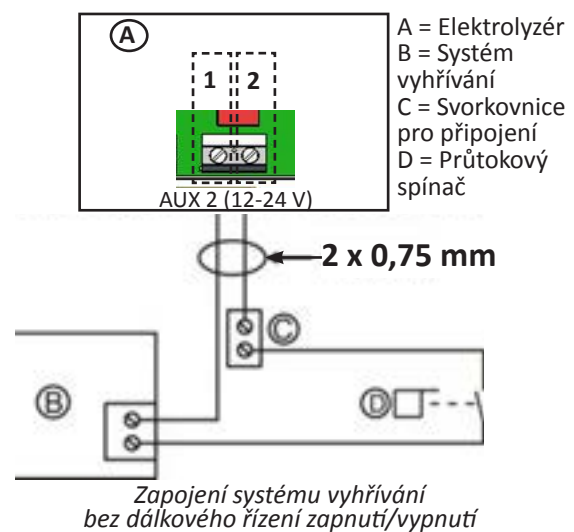

Zapojení systému vyhřívání
bez dálkového řízení zapnutí/vypnutí

CS

2.5.8 Opětovné sestavení zařízení

- Umístěte spodní ochranný kryt (nebo modul pH Link / Dual Link) na zařízení a zašroubujte oba boční šrouby (obrázek **1**).
- Zaklapněte ochranný kryt ovládací skříňky, (obrázek „**2** a“ nebo „**2** b“ v závislosti na modelu).

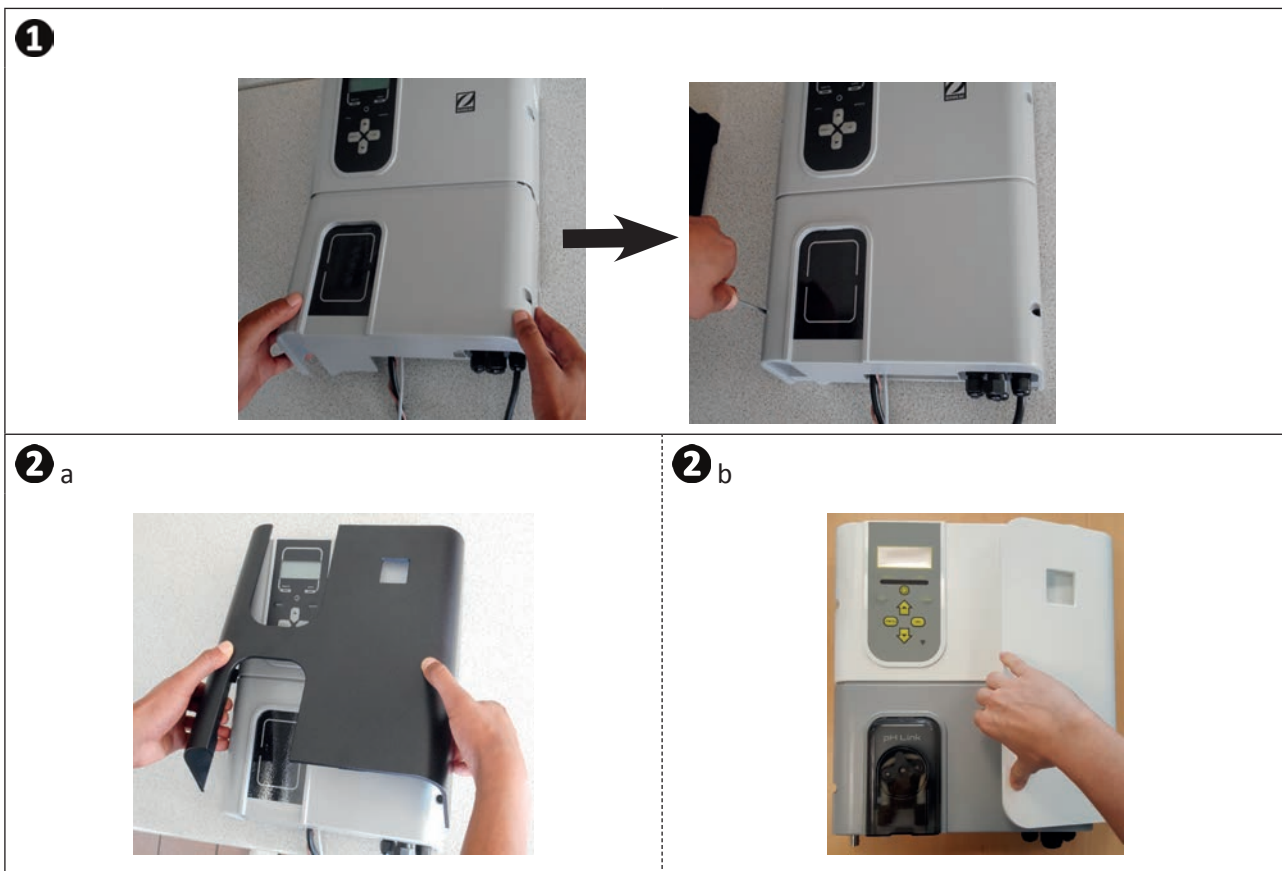

- V případě instalace modulu pH Link nebo Dual Link znovu nezapínejte elektrické napájení, dokud není nainstalován modul, sada POD a vstřikovací potrubí pH minus.



3 Instalace modulu pH Link nebo Dual Link

3.1 Instalace modulu



- Odpojte zařízení od elektrické sítě. Před jakýmkoli zásahem odpojte zařízení od všech případných zdrojů napájení.

- Uzavřete izolační ventily potrubí.
- Sejměte kryt (je-li to třeba) podle obrázku **A** nebo **B** v závislosti na modelu, viz obrázek **1**.
- Odšroubujte (x2) spodní modul a poté ho sejměte, viz obrázek **2**.
- Připojte oba kabely „SENS“ a „PUMP“ modulu pH Link nebo Dual Link na svorky elektrolyzáru, viz obrázek **3**.
- Umístěte modul na elektrolyzátor dle obrázku **C** a přišroubujte (x2) dle obrázku **D**, viz obrázek **4**.
- Umístěte zpět kryt **A** nebo **B** v závislosti na modelu, viz obrázek **1**.

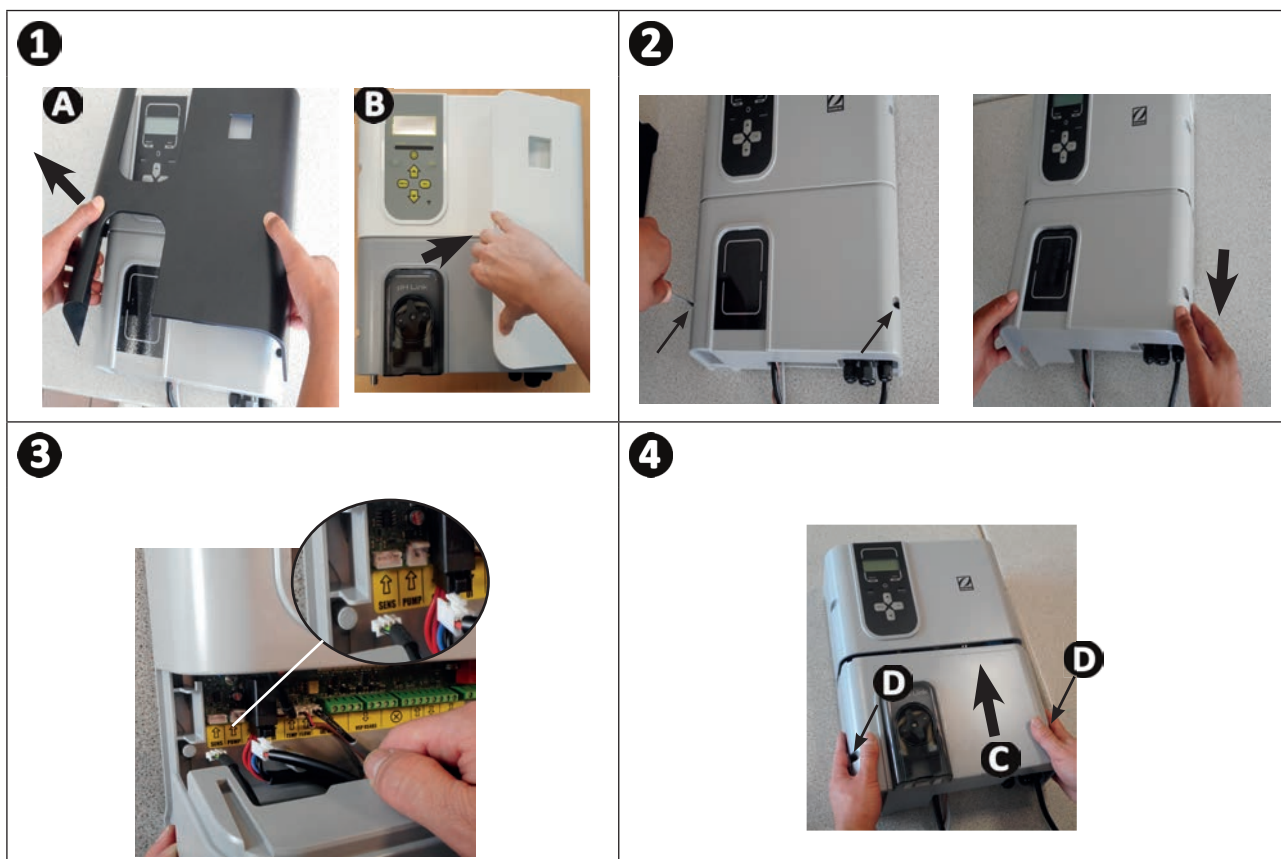

3.2 I Instalace sady POD

Sada POD je měřicí komora, která používá patentovanou technologii Quick Fix® pro instalaci na tuhou PVC trubku o průměru 50 mm (s dodávanou redukcí) nebo 63 mm (bez redukce). Zahrnuje následující prvky:

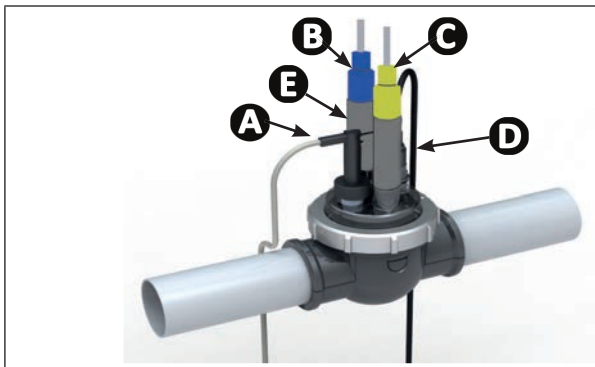

- A**: Snímač průtoku
- B**: Sonda pH
- C**: Sonda Redox
- D**: Vstřikování pH minus
- E**: Držák sond

3.2.1 Doporučené umístění



- Obtokové ventily buňky musejí být vždy otevřené.
- Sada POD držáku prvků musí být vždy umístěna na vodorovné trubce, aby byly sondy ve vstředím směru.
- Sada POD musí být prvním prvkem za filtrem bazénu.
- Pokud je bazén vybaven elektrickým vyhříváním, musí se sada POD nainstalovat před ním (měření neohřáté vody).
- Doporučuje se umístit sadu POD více než 20 cm od kolene v potrubí.
- Kabely sond se nesmějí umísťovat do blízkosti vysokonapěťových kabelů.

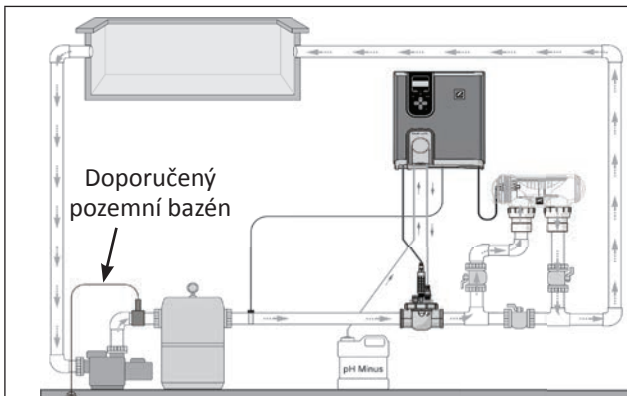

Instalace do vedení

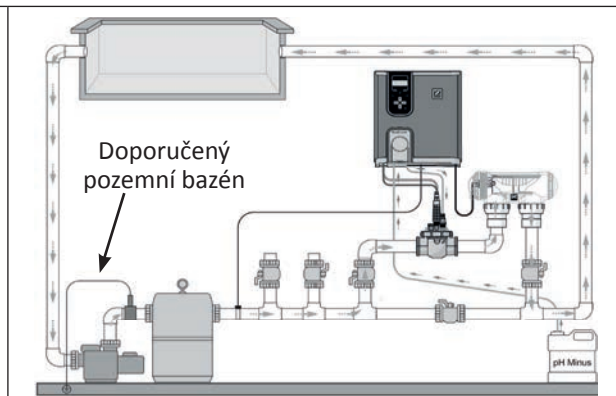

Instalace do by-pass

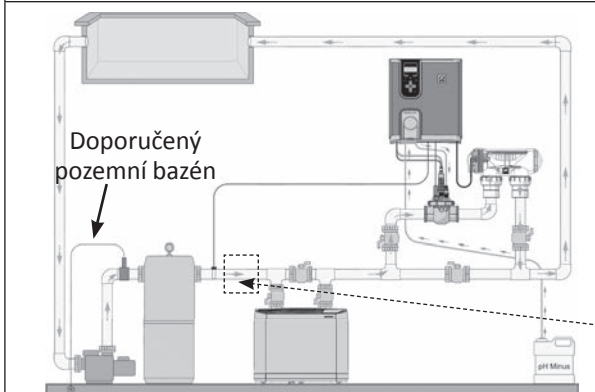

Instalace se systémem vyhřívání



- Pokud je instalován elektrický ohřívač (nikoliv tepelné čerpadlo), umístěte před něj sadu POD (pro měření neohřáté vody). V tomto případě je nutné snímač průtoku umístit do by-passu na objímku.

3.2.2 Příprava potrubí

- Označte rovnou část potrubí o přiměřené délce (nejméně 30 cm bez kolen).
- Demontujte sadu POD, abyste se dostali k redukci potrubí EU (DN50 mm) se dvěma perforacemi, viz obrázek ①.
- U trubek DN50 mm použijte redukci EU DN50 mm (jinak použijte spodní objímku DN63 mm). Umístěte ji na potrubí na doporučené místo, viz „3.2.1 Doporučené umístění“. Pomocí důlčíku nebo značkovače vyznačte umístění otvorů, které na trubce vyvrtáte, viz obrázek ②.
- Pomocí přiložené vykrūžovací korunky vyvrtajte oba otvory pro napájení sady POD, viz obrázek ③.
- Zkontrolujte, zda jsou okraje otvoru dokonale hladké a zbavené otřepů, viz obrázek ④.

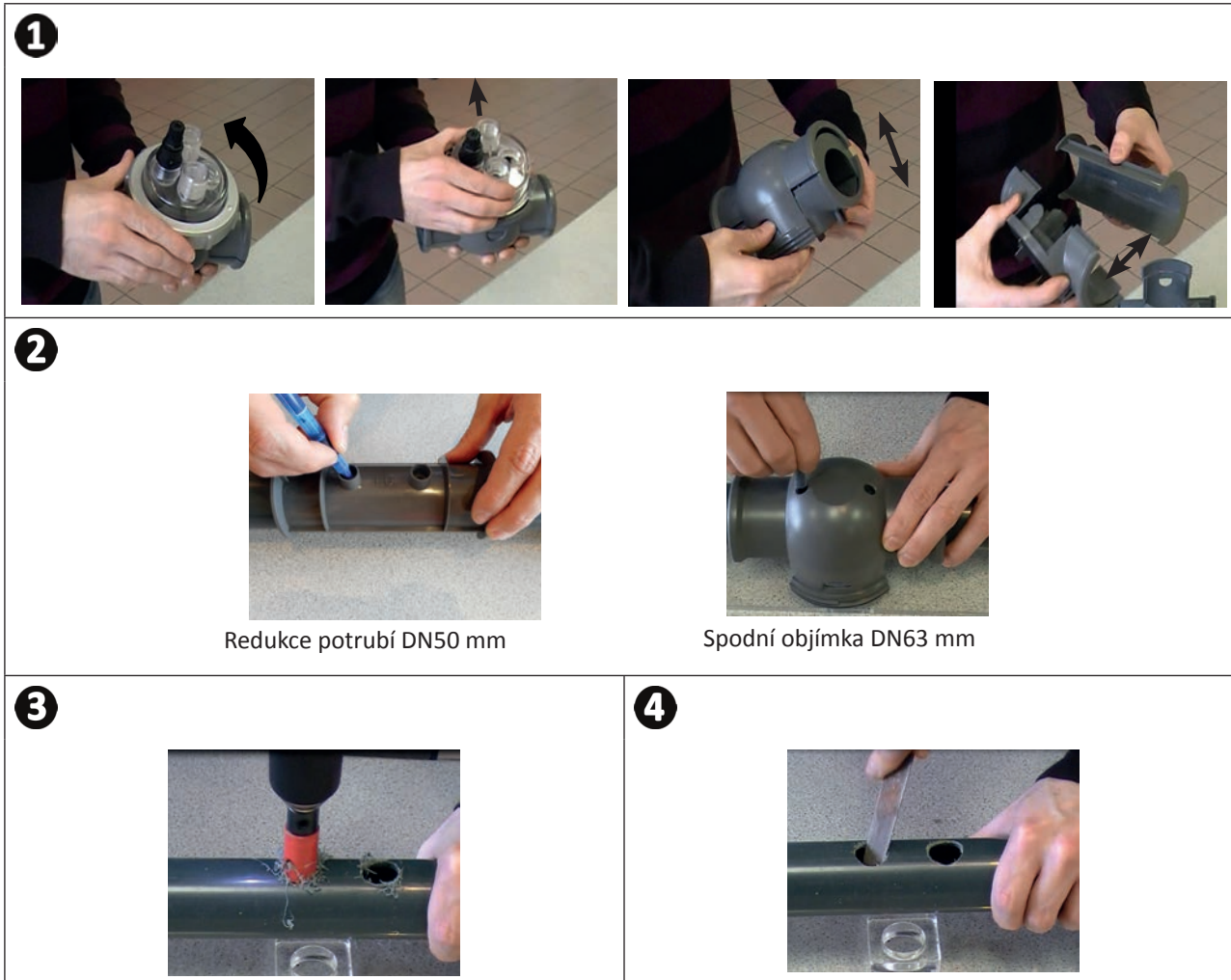

3.2.3 Instalace sady POD na potrubí

- V případě trubky \varnothing 50 mm použijte redukci s označením „EU“. Zacvakněte obě části objímky sady POD na trubku. Redukci správně vycentrujte dle vodítek; v této poloze musí redukce zůstat po sestavení všech dílů. U trubky \varnothing 63 mm tuto redukci nepoužívejte, viz obrázek 1.
- Namontujte horní a spodní objímky sady POD na potrubí dle umístění otvorů a směru toku vody (postupujte podle směru šipek), viz obrázek 2.
- Umístěte horní část s jednotlivými prvky ve směru označeném na kódování, zarovnejte C bod upínacího kroužku se šipkou D spodní objímky a pevně utáhněte upínací kroužek (pouze ručně), viz obrázek 3.
- Chcete-li ověřit správnost utahení, zkontrolujte, zda je upínací kroužek správně zarovnaný, viz obrázek 4.

1

Redukce potrubí \varnothing 50 mm (označený „EU“)

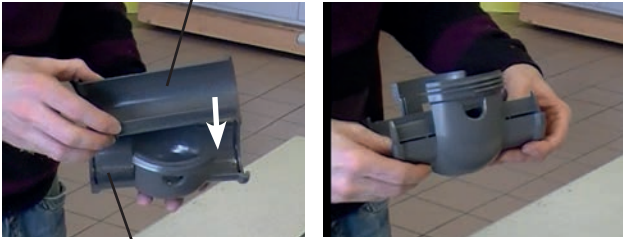

Spodní objímka \varnothing 63 mm

2



VSTUP VÝSTUP

Směr proudění vody

3

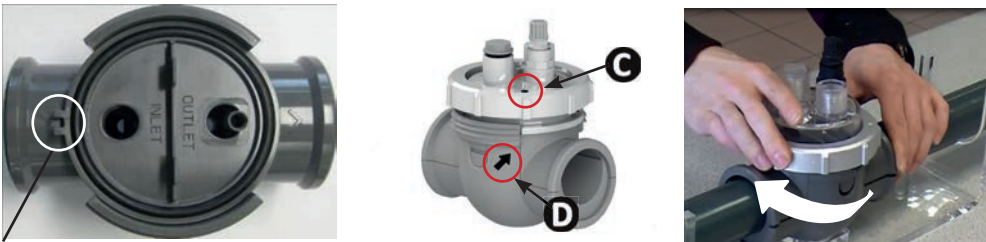

Kódování

C D

4



➤ 3.3 I Instalace snímače průtoku na sadu POD

- Vezměte průtokové čidlo, které je součástí dodávky ovládací skříňky zařízení.
- Umístěte průtokové čidlo na určené místo na sadě POD a přišroubujte jej.
- K našroubování snímače průtoku použijte pouze upínací matici (našroubujte ji výhradně ručně).



- Šipka na horní straně snímače průtoku označuje směr proudění vody a musí být dokonale rovnoběžná s potrubím, na němž je umístěna sada POD.

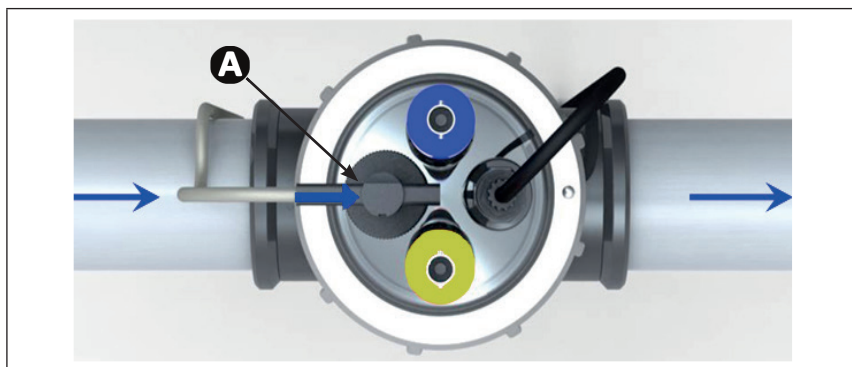

A: Snímač průtoku

➤ 3.4 I Instalace sond na sadě POD

- Našroubujte držák(y) sondy (sond) na sadu POD, viz obrázek 1.
- Opatrně odšroubujte ochrannou hadičku sondy, viz obrázek 2. Uchovávejte ochrannou hadičku pro uskladnění sondy v zimním období.
- Opláchněte konec sondy kohoutkovou vodou a následně vytřepte přebytečnou vodu, viz obrázek 3.



- Nikdy neotírejte sondu hadříkem ani papírem, hrozí její poškození.
- Nesprávně nainstalovaná sonda může udávat falešná měření a vést k nevhodnému provozu zařízení. V tomto případě nenese výrobce žádnou odpovědnost.

- Zasuňte sondu do držáku sondy tím, že jednou rukou přidržíte MODRÝ nebo ŽLUTÝ nástavec a druhou rukou černý nástavec, čímž zamezíte zamotání kabelu, viz obrázek 4.
- Po instalaci sondy na sadu POD ji lze připojit k zásuvce BNC (MODRÁ = pH, ŽLUTÁ = Redox) modulu pH Link nebo Dual Link, viz „2.5.3 Fáze elektrického zapojení“, viz obrázek 5.
- Poté bude nutné sondu kalibrovat, viz „5.3 I Kalibrace sond (v případě instalace volitelného modulu „pH Link“ nebo „Dual Link““

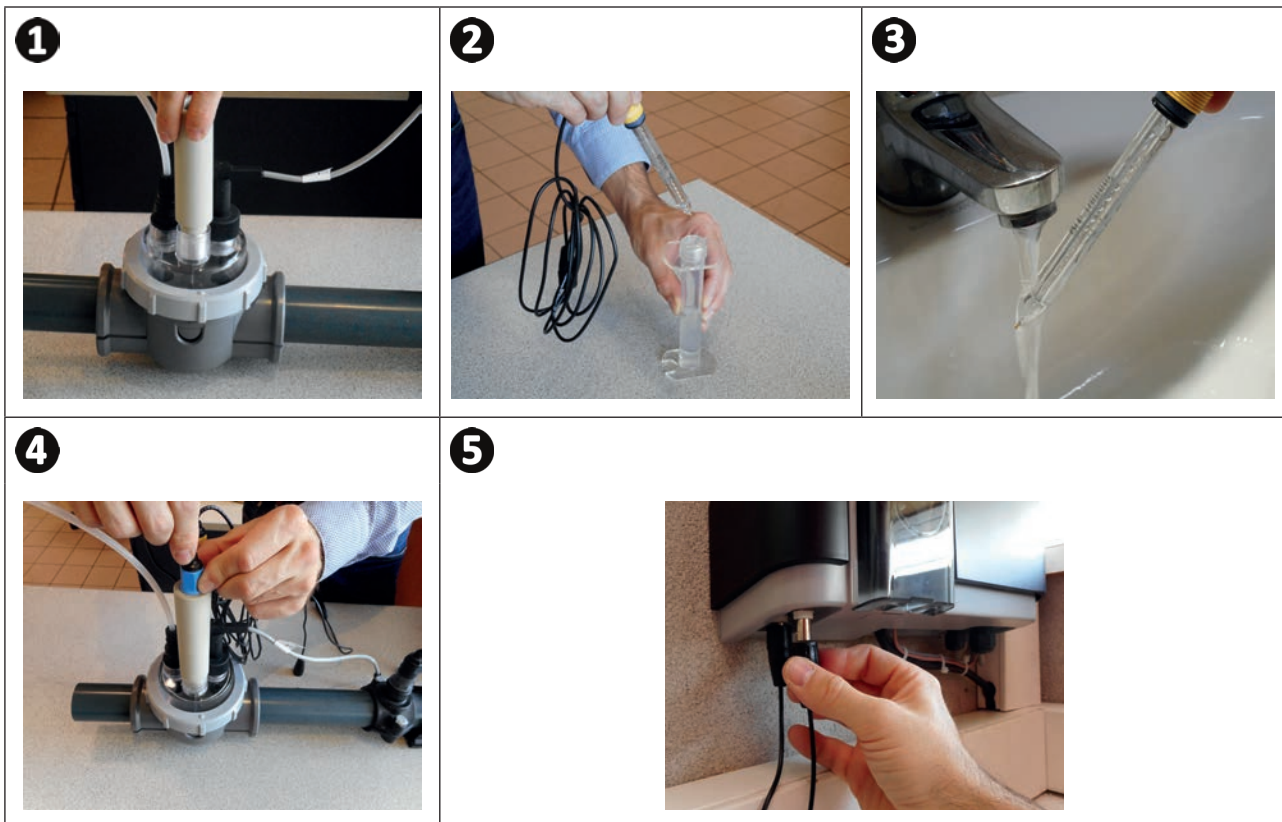

3.5 I Instalace vstřikovacích a sacích trubek pH minus



- Při manipulaci s chemickými přípravky vždy používejte vhodné bezpečnostní prostředky (ochranné brýle, rukavice a zástěru).



Otáčení peristaltického čerpadla se provádí ve směru hodinových ručiček. V takovém případě se odsávání kyseliny (pH minus) odehrává na levé straně čerpadla a vstřikování do nádrže zprava. Směr čerpání lze identifikovat na modulu pH Link nebo Dual Link pomocí dvou vyhrazených šipek.

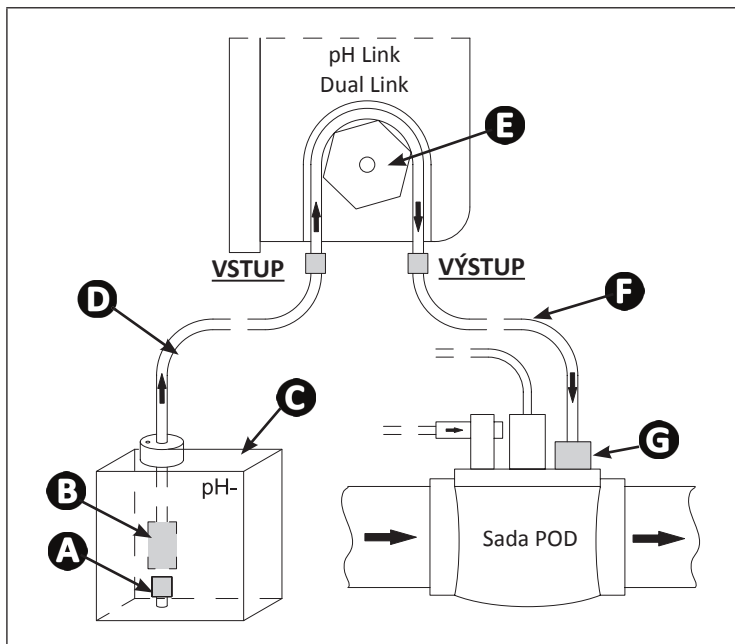

- A**: Podpůrná objímka
- B**: Keramická zátěž
- C**: Nádobka pH minus
- D**: Sací trubka
- E**: Peristaltické čerpadlo
- F**: Vstřikovací trubka
- G**: Zpětný ventil vstřikování

3.5.1 Instalace vstřikovací trubky s pH minus

- Sejměte ochranný kryt peristaltického čerpadla, viz obrázek **1**.
- Z dodané cívky odřízněte vhodnou délku hadice, abyste propojili peristaltické čerpadlo se zpětným ventilem vstřikování sady POD.
- Odšroubujte zátku přípojky a upevněte hadici na přípojovací armaturu na výstupu peristaltického čerpadla, viz obrázek **2**.
- Upevněte druhý konec hadice ke zpětnému ventilu vstřikování sady POD, viz obrázek **3**.

CS

1



2



3



3.5.2 Instalace sací trubky pH minus

- Z dodané cívky odřízněte vhodnou délku hadice, abyste propojili nádobu pH minus s peristaltickým čerpadlem.
- Odšroubujte zátku přípojky a upevněte hadici na přípojovací armaturu na vstupu peristaltického čerpadla, **viz obrázek 1**. Zašroubujte zátku.
- Sejměte ochranný kryt peristaltického čerpadla.
- Vyvrtejte dva otvory v uzávěru nádoby pH minus, **viz obrázek 2**:
 - Otvor vhodný pro průměr hadice pro nasávání přípravku.
 - Menší otvor zabráni deformaci nádoby při nasávání přípravku.
- Volný konec hadice protáhněte skrz provrtanou zátku a na hadici nasadte keramické závaží i držák, **viz obrázek 3**.
- Než uvedete zařízení do chodu, zkontrolujte, zda jsou VŠECHNA připojení provedena správně a těsní.

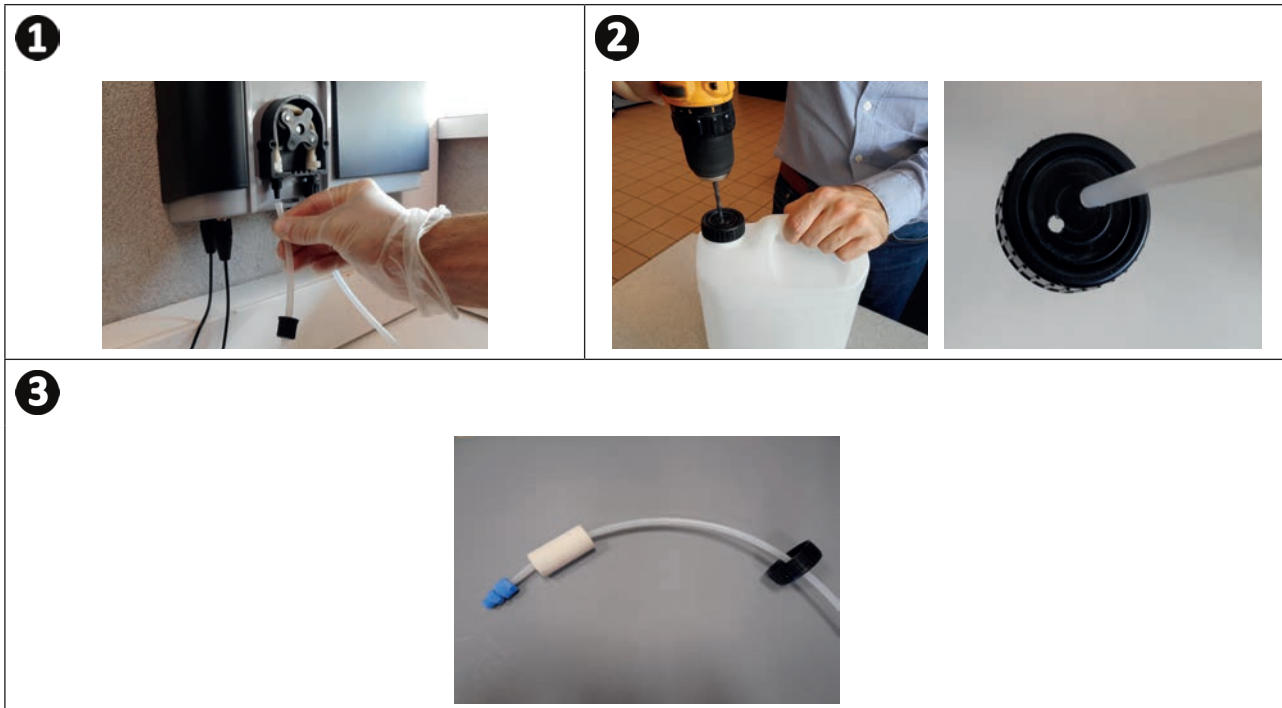

Nádobu pH minus neumísťujte přímo pod elektrická zařízení technické místnosti, aby nedošlo k riziku koroze z důvodu případných výparů kyseliny.



4 Příprava bazénu

4.1 Úprava vody

Je zapotřebí používat vodu z distribuční sítě, která je v souladu se směrnicí 98/83/ES o jakosti vody určené k lidské spotřebě. Chcete-li dosáhnout optimálního ošetření vody, ujistěte se, že měříte a upravujete hodnoty v souladu s následujícími doporučeními:

4.1.1 Sezónní analýzy „při opětovném uvedení do provozu“

- **Stabilizátor (kyselina kyanurová) (< 30 mg/l, ppm):** chrání chlor proti škodlivému působení slunečního UV záření. Přebytečný stabilizátor může zablokovat dezinfekční účinek chloru a zhoršit kvalitu vody.
- **Kovy (Cu, Fe, Mn) (± 0 mg/l, ppm):** poškozují kovové části bazénu (korozní jev) nebo mohou způsobit neodstranitelné skvrny.

4.1.2 Měsíční analýzy

- **TH (10–30 °F) nebo (100–300 mg/l CaCO₃, ppm):** měří tvrdost vody (množství vápence), tato hodnota se může výrazně lišit podle zeměpisné oblasti.
- **TAC (8–15 °F) nebo (80–150 mg/l CaCO₃, ppm):** měří zásaditost vody, tato hodnota umožňuje stabilizovat pH. Je důležité nastavit TAC před pH.

4.1.3 Týdenní analýzy

- **pH (7,0 – 7,4):** měří kyselost nebo zásaditost vody. Hodnota pH 7,0 až 7,4 umožňuje ochranu vybavení bazénu a udržovat účinnou dezinfekci. Níže je uvedena Taylorova vyrovnávací metoda k úpravě hodnoty pH:

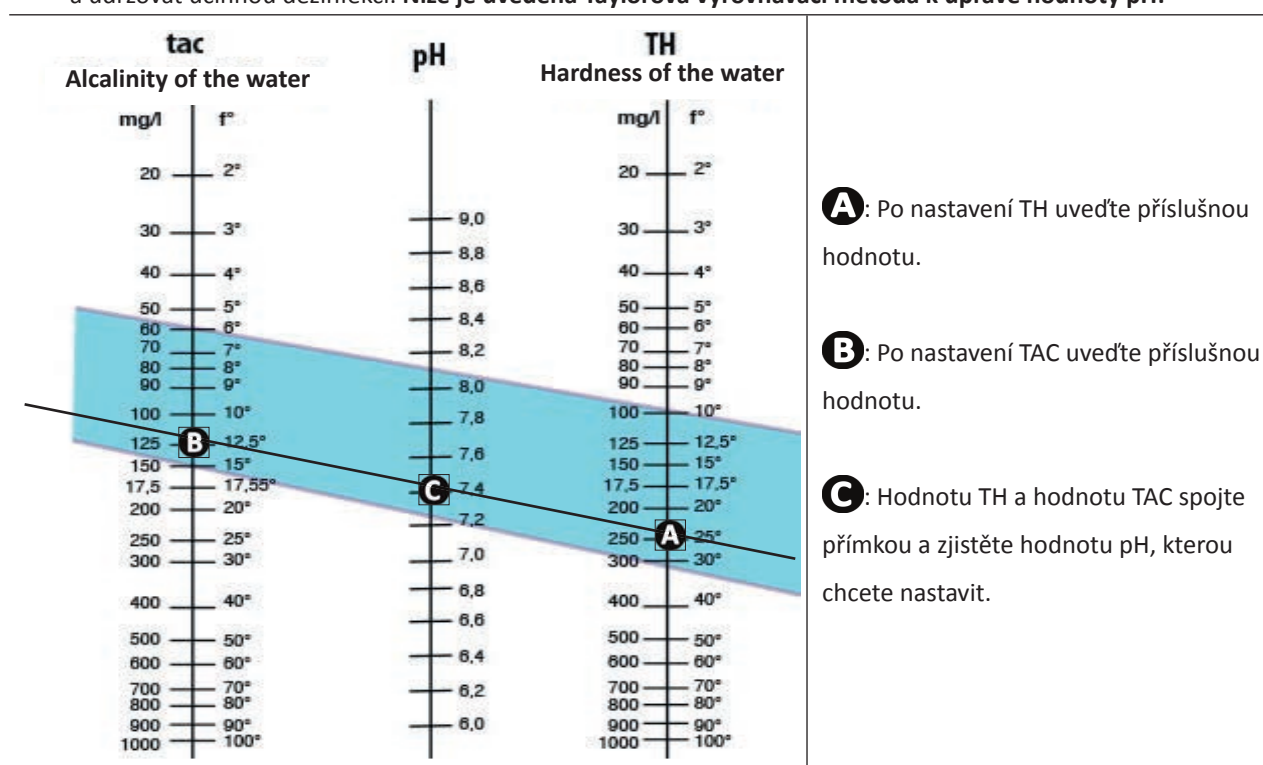

CS

Taylorova stupnice

- **Volný chlor (0,5 – 2 mg/l nebo ppm):** toto množství volného chloru umožňuje mít dezinfikovanou vodu při zachování dezinfekčního účinku.



Obráťte se na prodejce ohledně typu nápravného produktu nebo automatického řídicího zařízení, které chcete použít k úpravě hodnot.

➤ 4.2 I Přidání soli

Každé zařízení pracuje s minimálním doporučeným množstvím soli, viz „1.2.1 Solný elektrolyzér“.



Pro řádné fungování zařízení na elektrolýzu a ochranu zařízení se doporučuje používat sůl (chlorid sodný) podle EN 16401.

4.2.1 Stanovení množství soli k použití při instalaci zařízení

Příklad:

- Zařízení, které pracuje se **4 gramy soli / litr vody**.
- Bazén **50m³**.

Vzorec:

$$50 \text{ m}^3 \times 4 \text{ gramy soli} = 200 \text{ kg soli, která se přidává do vody.}$$

4.2.2 Pravidelné analýzy

Provedte čtvrtletní kontrolu hladiny soli a v případě potřeby upravte množství chybějící soli.

==> Způsob přidání soli do vody

- Zapněte filtrační čerpadlo a nechte vodu v bazénu cirkulovat.
- Pokud je zařízení již nainstalováno, odpojte jej od zdroje napájení.
- Nasypete potřebné množství soli do vody okolo bazénu, čímž usnadníte rozpuštění (sůl můžete nasypat několikrát). Je jednodušší přidat chybějící množství než ředit, pokud je soli příliš mnoho.
- Zapněte filtraci po dobu 24 hodin.
- Po 24 hodinách zkontrolujte, zda jste v bazénu dosáhli správné slanosti, tj. 4 g/l vody (*uvedeno v příkladu*).
- V případě správné hladiny soli a pokud již bylo zařízení nainstalováno, spusťte jej a poté nastavte požadovanou produkci chloru, viz „5.4.2 Nastavení produkce chloru“.



Nepřidávejte sůl přímo do skimmeru.

Zařízení lze spustit až po úplném rozpuštění soli v bazénu.



5 Použití

5.1 I Uživatelské rozhraní



- Před aktivací funkce chlorování zařízení se ujistěte, že veškerá přidaná sůl v bazénu je zcela rozpuštěna.

Svítil modrá kontrolka **SALTS** :

Vodivost vody příliš nízká (nedostatek soli, studená voda, opotřebení buňky atd.)

Aktivace / deaktivace režimu LOW:

Snížení produkce chloru od 0 % do 30 % v krocích 10 % (lze nastavit v příslušné NABÍDKĚ).

Zobrazí se hlášení „LOW MODE ON“.

Nabídka uživatele:

Nastavení parametrů.

Šipky :

- Navigace v nabídce
- Zvýšení nebo snížení nastavení parametru
- Uzamknout / odemknout uživatelské rozhraní (současné stisknutí 2 tlačítek po dobu 4 sekund).

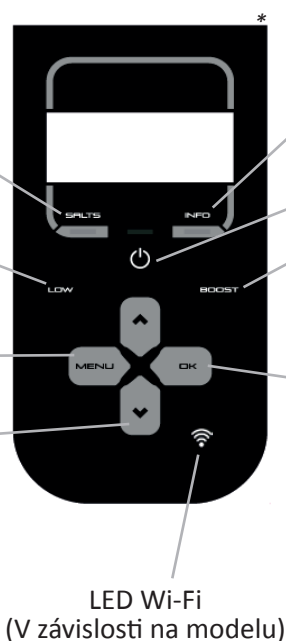

LED Wi-Fi
(V závislosti na modelu)

Modrá kontrolka **INFO svítí nebo bliká:**
Zobrazte informace nebo požadovaný postup na displeji.

Zapnutí - / Vypnutí (dlouhé stisknutí) / **pohotovostní režim** (krátké stisknutí)

- Aktivace režimu BOOST:

Produkce chloru je na 100 % po dobu 24 hodin. Na displeji se zobrazí hlášení „BOOST ON“, včetně zbývajících času.

Tlačítko **OK** :

- Potvrďte zvýrazněný výběr.
- Vymažte chybové hlášení, které vyžaduje zásah (stiskněte a držte po dobu 4 sekund).

Aktivace režimu Wi-Fi Direct pro připojení k aplikaci iAquaLink™ (v závislosti na modelu)

(Držte obě tlačítka stisknutá, dokud LED Wi-Fi nezačne blikat.)

Viz „6.1 I První konfigurace zařízení“.

* Grafika rozhraní se může lišit v závislosti na modelu.

5.2 I Nastavení parametrů před použitím

5.2.1 Uvedení do provozu

- Zařízení zapnete stisknutím .
- Při spuštění se zobrazí informace o zařízení:

e x o s e r i e s
v x . x x m m / y y

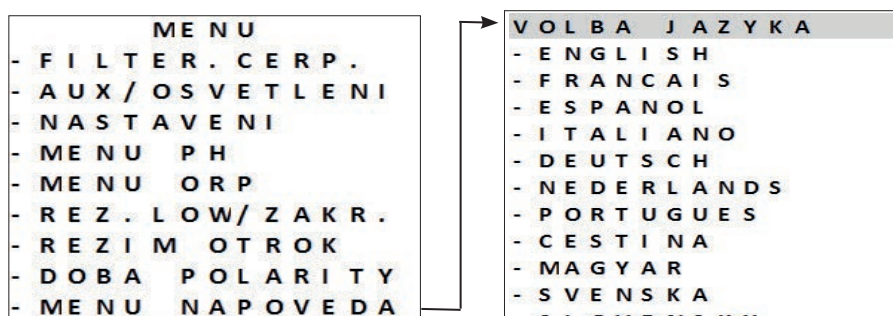

5.2.2 Nastavení jazyka

- Při prvním spuštění se zobrazí seznam jazyků, pomocí tlačítek vyberte požadovaný jazyk. Potvrďte výběr stisknutím .
- Chcete-li změnit jazyk později, stiskněte **MENU** a provedte volbu pomocí tlačítek .
- Potvrďte výběr stisknutím .



5.2.3 Nastavení času

Nastavení času je nezbytné pro programování časů filtrace („ČASOVAČE“) a programování doby chlorování („SWC“). Nastavení času se provádí při prvním použití zařízení. Pokud je třeba provést změnu v zobrazeném čase, postupujte podle následujících pokynů:

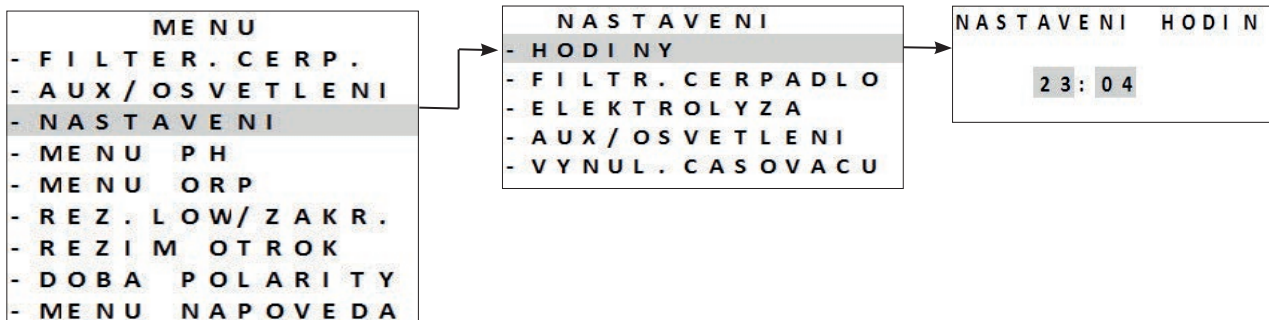

- Chcete-li nastavit čas, stiskněte **MENU** a nastavte požadovaný čas pomocí tlačítek  .
- Potvrďte výběr stisknutím **OK**.



- Stisknutím **MENU** opustíte nabídku.

5.2.4 Volba filtračního čerpadla

Filtrační čerpadlo je možné přímo připojit a ovládat přes zařízení.

- Proto je zapotřebí nejprve provést elektrické připojení filtračního čerpadla, viz „**2.5.2 Označení funkcí určených k připojení**“.
- Chcete-li aktivovat přítomnost filtračního čerpadla, stiskněte **MENU**. V nabídce se pohybujte pomocí tlačítek  . Pro potvrzení stiskněte **OK**.
- Zvolte typ filtračního čerpadla a potvrďte zapojení čerpadla:

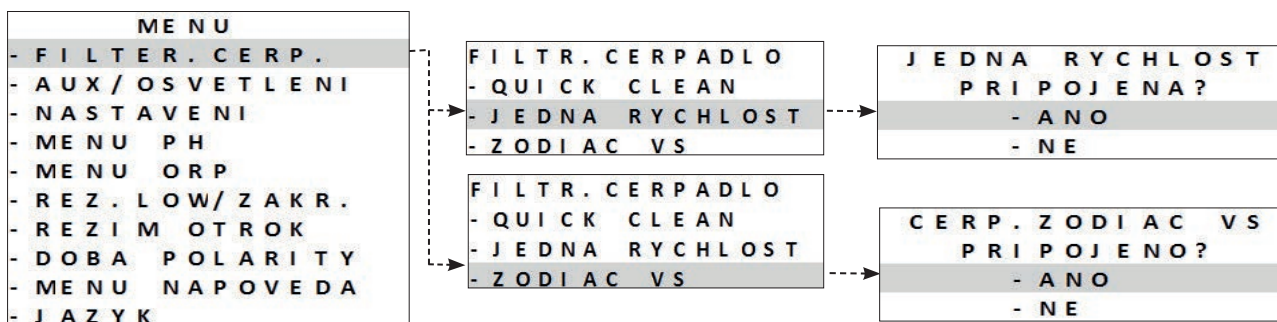

- Pokračujte v nastavení parametrů a naprogramujte časy filtru („ČASOVAČE“), viz „**5.2.5 Programování doby filtrace („ČASOVAČE“)**“.

5.2.5 Programování doby filtrace („ČASOVAČE“)

Časovače se používají k definování doby provozu filtračního čerpadla a doby, během níž zařízení produkuje chlor. Umožňují uživateli pracovat s čerpadlem s variabilní rychlostí delší dobu a při nižších průtokových rychlostech, aniž by zařízení během této doby běželo nepřetržitě.

Chcete-li nastavit program časovače, je nezbytné zadat a potvrdit časy spuštění a zastavení. Není-li nastaven žádný časovač, nepřetržitě je aktivována filtrace a/nebo chlorování.

Časové úseky provozu filtrace musejí být dostatečné pro zajištění správného vyčištění vody.

Příklady programování



- Doba filtrace (ČASOVAČ) v období používání bazénu pro teplotu vody 26 °C
==> 26/2 = 13 hodin filtrace denně
- Doba filtrace (SWC) mimo sezónu používání bazénu (aktivní zimování) pro teplotu vody 16 °C
==> 16/2 = 8 hodin filtrace denně

==> Filtrační čerpadlo s pevně stanovenou rychlostí

- K dispozici jsou 2 programy: **TIMER 1** a **TIMER 2**.
- Vyberte „**ČASOVAČ**“, který chcete naprogramovat pomocí tlačítek . Pro potvrzení stiskněte .
- Nastavte čas spuštění čerpadla filtru „**ON**“ a čas vypnutí čerpadla „**OFF**“ pomocí tlačítek . Pro potvrzení stiskněte .

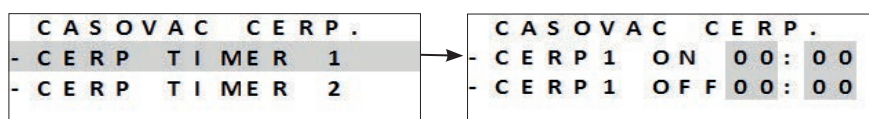

- Stisknutím opustíte nabídku.
- Při programování doby filtrace se na displeji zobrazí písmeno „**P**“:

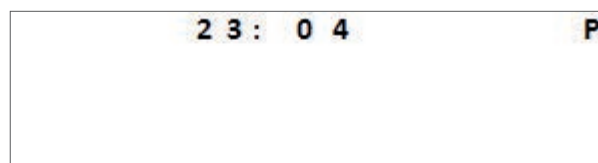







Manuální aktivace zařízení (stisknutím) má přednost před časovačem. Není-li připojeno žádné filtrační čerpadlo, zařízení aktivuje pouze chlorování.

Je-li připojeno filtrační čerpadlo s pevně nastavenou rychlostí, aktivuje se současně s chlorací.

Je-li připojeno filtrační čerpadlo s variabilní rychlostí, pracuje současně s chlorací při nastavené rychlosti RPM 1. Všechny programy zůstávají v platnosti a normální provoz pokračuje při dalším cyklu.

==> Filtrační čerpadlo s variabilní rychlostí Zodiac® (v závislosti na modelu)

- Je možné naprogramovat dobu filtrace „**ČASOVAČE**“ pro každou dostupnou rychlost.
- Vyberte rychlost pomocí tlačítek  . Pro potvrzení stiskněte .
- Nastavte čas spuštění čerpadla filtru „**ON**“ a čas vypnutí čerpadla „**OFF**“ pomocí tlačítek  . Pro potvrzení stiskněte .

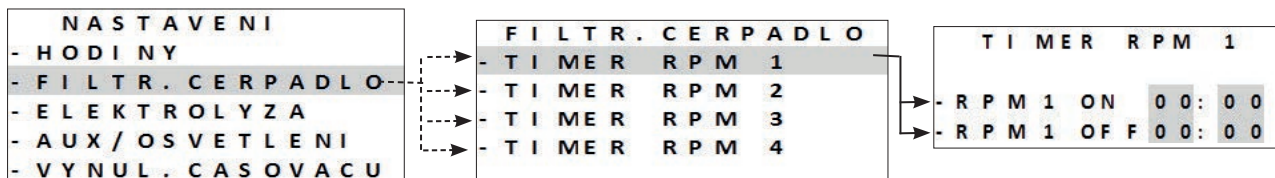

Příklady programování (při běhu při nižších rychlostech)



- Doba filtrace (ČASOVAČ) v sezóně používání bazénu = 12 až 14 hodin denně
- Doba chlorování (SWC) v sezóně používání bazénu = 8 až 10 hodin denně
- Doba filtrace (ČASOVAČ) mimo sezónu používání bazénu = 3 až 4 hodiny denně
- Doba chlorování (SWC) mimo sezónu používání bazénu = 2 až 3 hodiny denně

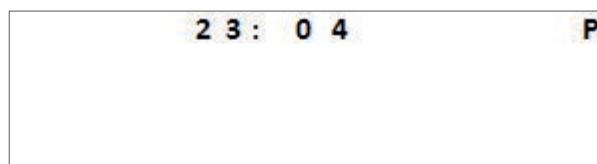

- Stisknutím  opustíte nabídku.
- Při programování doby filtrace se na displeji zobrazí písmeno „**P**“:







- Časovače 1 a 2 pro filtrace s proměnlivou rychlostí jsou přiřazeny k programům zařízení, viz „**5.2.6 Programování doby chlorování (SWC)**“.

5.2.6 Programování doby chlorování (SWC)

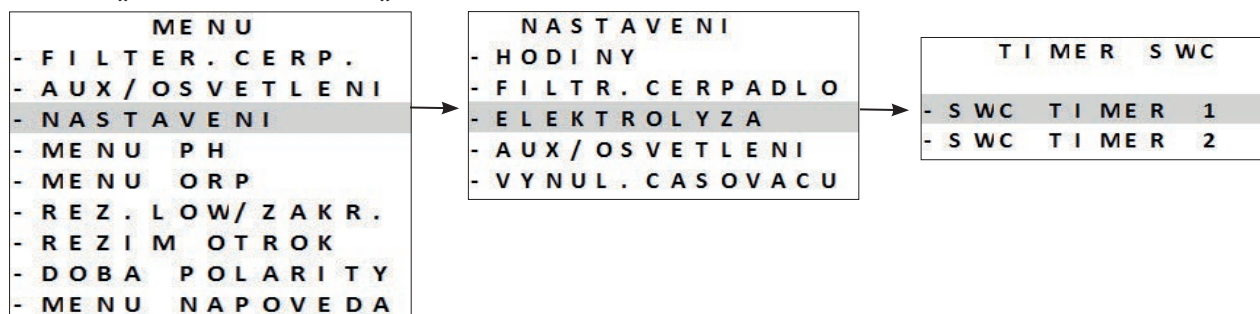
Pokud byl definován filtrační program, chlorační program se bude shodovat s výchozím programem (programy) filtrace. Lze je upravit. Programy chlorování však nelze z bezpečnostních důvodů aktivovat mimo programy filtrace.

- Stiskněte **MENU** a pohybujte se v nabídce pomocí tlačítek  . Potvrďte výběr stisknutím .
- Zvolte „SWC TIMER 1“ nebo „SWC TIMER 2“:



- Nastavte dobu chlorování „ON“ a „OFF“ pomocí tlačítek  .
- Potvrďte výběr stisknutím .

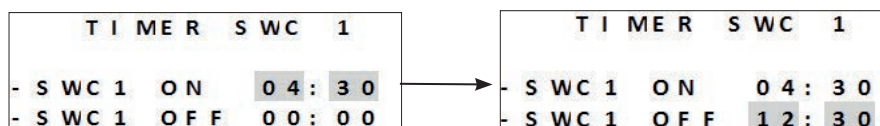

Doba chlorování musí být kratší nebo rovna době filtrace.
Zařízení nepřijme dobu chlorování delší nebo mimo naprogramovanou dobu filtrace.

- Stisknutím **MENU** opustíte nabídku.
- Po potvrzení naprogramování doby chlorování se na displeji zobrazí písmeno „T“:

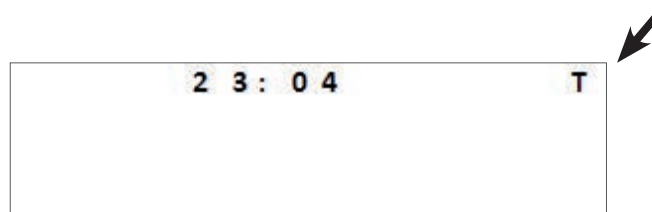

- Po potvrzení naprogramování doby chlorování a filtrace se na displeji zobrazí písmeno „P“:

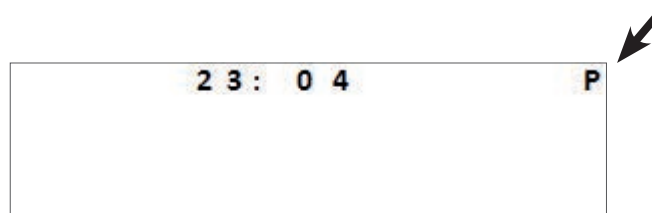

CS

5.2.7 Volba externího zařízení



Kromě filtračního čerpadla je zařízení schopné řídit 2 přídavná zařízení. Může například ovládat monochromatické nebo vícebarevné osvětlení Zodiac®. V každém případě bude nutné zařízení připojit k příslušnému pomocnému zařízení:

- **AUX 2** = pro zařízení napájená **nízkým napětím (12/24 V)**
- **AUX 1** = pro zařízení napájená **vysokým napětím (230 V)** (v závislosti na modelu)



- Na rozdíl od filtračního čerpadla zařízení tato dvě externí zařízení (AUX1 a AUX2) nenapájí. Je nutné zajistit řádné elektrické připojení těchto zařízení podle platných předpisů.

5.2.8 Výběr osvětlení (AUX 2)

- Stiskněte **MENU** a v nabídce se pohybujte pomocí tlačítek  .

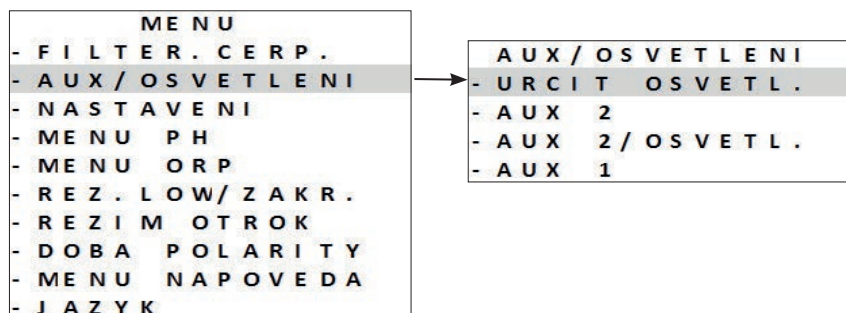

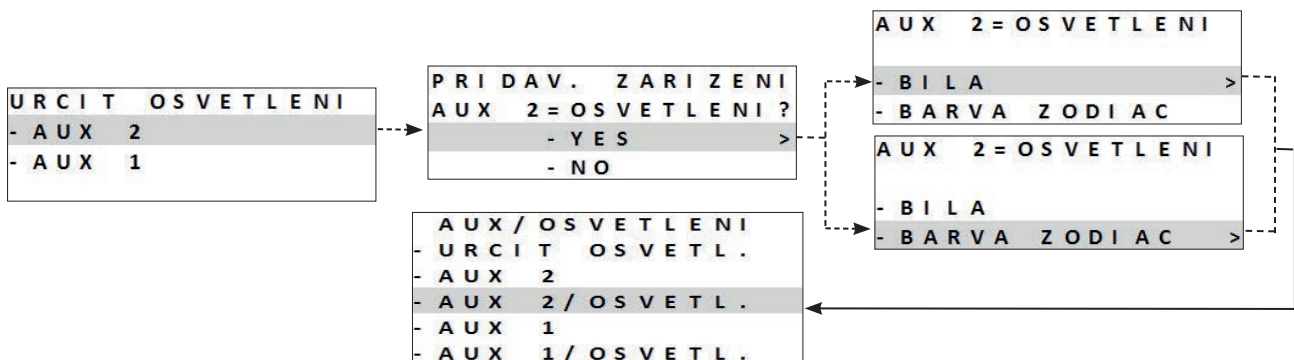

- Možnost ovládání 2 přídavných zařízení s možností přiřazení jednoho přídavného zařízení jako osvětlení:



- Pro potvrzení stiskněte **OK**.
- Stisknutím **MENU** opustíte nabídku.



==> Monochromatické osvětlení

- Stiskněte **MENU** a v nabídce se pohybujte pomocí tlačítek  .
- Vyberte funkci a pro potvrzení stiskněte **OK**.



- Stisknutím **MENU** opustíte nabídku.

==> Vícebarevné osvětlení Zodiac®

- Stiskněte **MENU** a v nabídce se pohybujte pomocí tlačítek  .
- Vyberte funkci nebo barvu a pro potvrzení stiskněte **OK**.

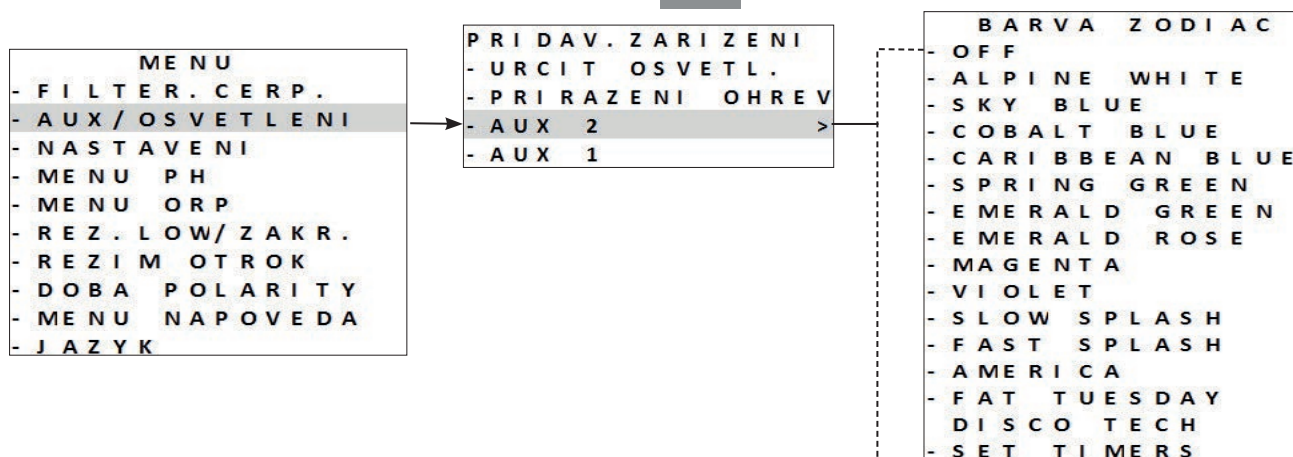



- Stisknutím **MENU** opustíte nabídku.



V případě vícebarevného osvětlení jiné značky je možné pouze ovládání „ON/OFF“.

5.2.9 Aktivace systému vyhřívání (AUX 2)

- Je zapotřebí nejprve provést elektrické zapojení systému vyhřívání, viz „2.5.7 Zapojení systému vyhřívání (AUX2 - 12–24 V)“.
- Chcete-li aktivovat přítomnost systému vyhřívání, stiskněte **MENU**. V nabídce se pohybujte pomocí tlačítek  . Pro potvrzení stiskněte .

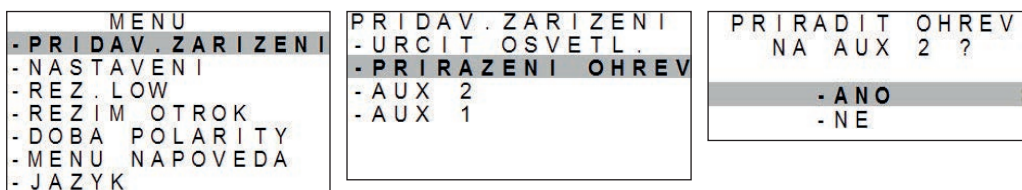

- Jakmile je systém vyhřívání aktivován, podmenu pro „TEMP CONTROL“ se zobrazí v **MENU**.
- Řízení systému vyhřívání se tak automaticky zapne. Je možné jej vypnout, například při zazimování:

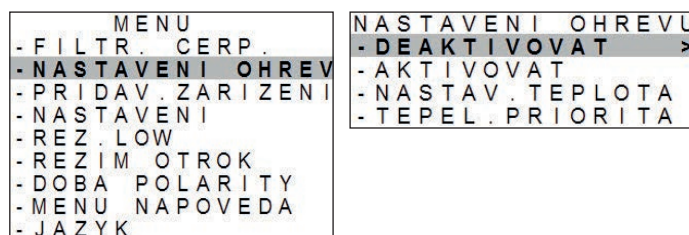

Pokud je systém vyhřívání aktivován na AUX2, časový spínač AUX2 již nebude k dispozici. Vyhřívání tak bude v provozu v časových intervalech, ve kterých je v provozu filtrování (časové spínače).

Nastavení doporučeného bodu:



Zkontrolujte, zda jste nastavili doporučený bod v systému vyhřívání na maximum.

Nastavte požadovaný doporučený bod pro teplotu vody. Standardní nastavená hodnota je 28 °C. **Možné nastavení od 15 do 32 °C.** V tom případě bude teplotu vody měřit teplotní čidlo elektrolyzéry.

- Stiskněte **MENU**. V nabídce se pohybujte pomocí tlačítek  . Pro potvrzení stiskněte **OK**.

```
MENU
- FILTR. CERP.
- NASTAVENI OHREV
- PRIDAV. ZARIZENI
- NASTAVENI
- REZ. LOW
- REZIM OTROK
- DOBA POLARITY
- MENU NAPOVEDA
- JAZYK
```

```
NASTAVENI OHREVV
- DEAKTIVOVAT
- AKTIVOVAT
- NASTAV. TEPLOTA >
- TEPEL PRIORITA
```

```
NASTAVENI OHREV
NASTAVENA TEPLA
  28 °C
```

- V závislosti na systému vyhřívání (zejména v případě tepelného čerpadla) je možné, že dojde k časové prodlevě několika minut mezi okamžikem, kdy elektrolyzér sepne kontakt AUX2 a zapne vyhřívání a kdy dojde ke skutečnému spuštění systému vyhřívání (kompresoru tepelného čerpadla).
- Elektrolyzér zobrazí naměřenou teplotu vody:

```
25° 00:00 OFF
```

vyhřívání zastavené

```
25^ 00:00 OFF
```

vyhřívání v provozu



Teplota vody je měřena čidlem teploty vody v elektrolyzéry:

- Pokud je naměřená teplota vody **nižší než hodnota doporučeného bodu o -1 °C** (například 28 °C - 1 °C = 27 °C), relé je sepnuté, aby spustilo systém vyhřívání.
- Pokud je naměřená teplota vody **vyšší než hodnota doporučeného bodu o +1 °C** (například 28 °C + 1 °C = 29 °C), relé je rozpojené, aby vypnulo systém vyhřívání.

Priorita ohřevu (volitelné):

Funkce „priorita ohřevu“ se zobrazí pouze tehdy, pokud je v elektrolyzáru aktivován systém vyhřívání a filtrační čerpadlo (jednoduchá rychlost a proměnná rychlost).

- Stiskněte **MENU**. V nabídce se pohybujte pomocí tlačítek  . Pro potvrzení stiskněte **OK**.

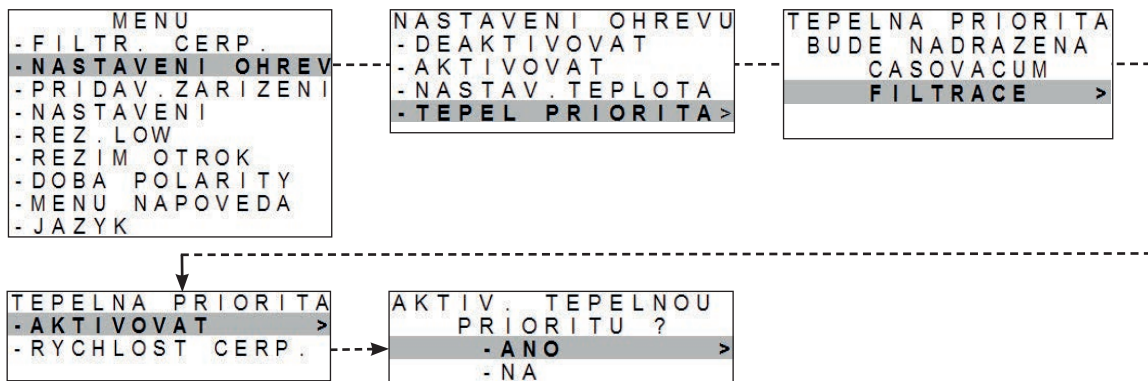

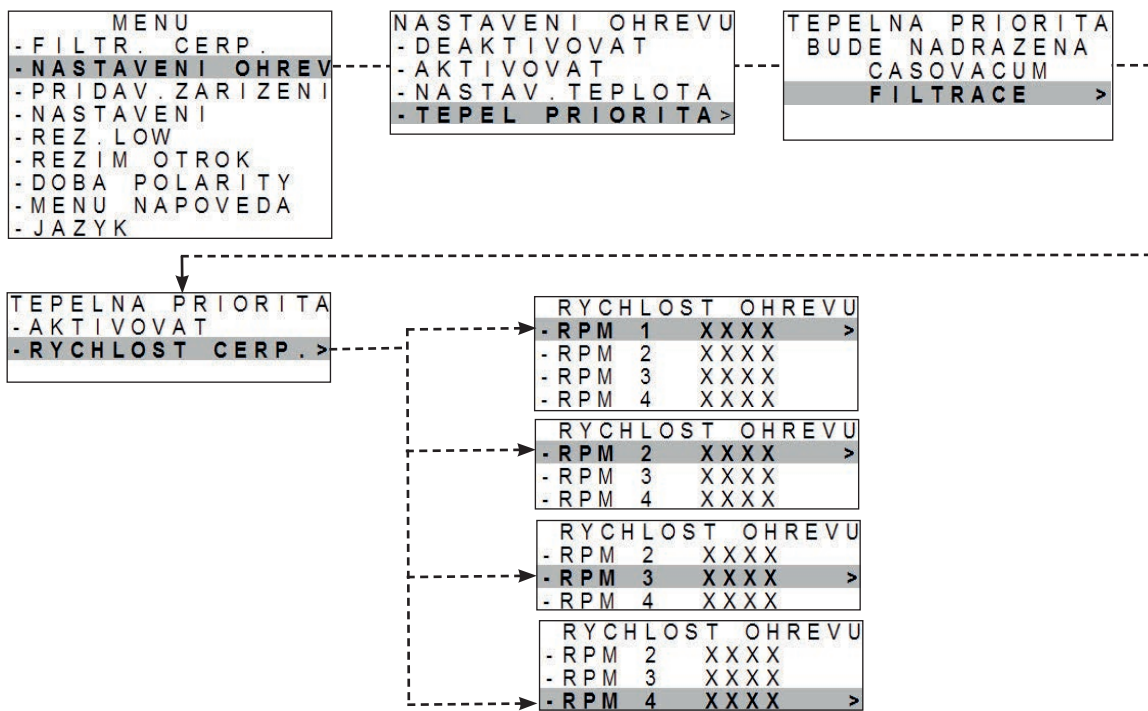

- Zvolte rychlost čerpadla v režimu „priorita ohřevu“ (pokud je aktivováno kompatibilní čerpadlo s proměnnou rychlostí Zodiac®). *Použijte rychlost nižší nebo stejnou, jakou je rychlost, která je obvykle používána pro spínače filtrace:*



- Pokud je filtrační čerpadlo aktivované a priorita ohřevu spuštěná nezávisle na spínačích filtrace: filtrace bude v provozu po dobu 5 minut každých 120 minut za účelem změření teploty vody.
 - V případě nutnosti bude filtrační čerpadlo a systém vyhřívání spuštěn, dokud nebude dosažena požadovaná teplota vody.

5.2.10 Vymazání nastavených programů

- Stiskněte **MENU** a v nabídce se pohybujte pomocí tlačítek  .
- Pro potvrzení stiskněte **OK**.
- K obnovení programů dojde v 00:00.

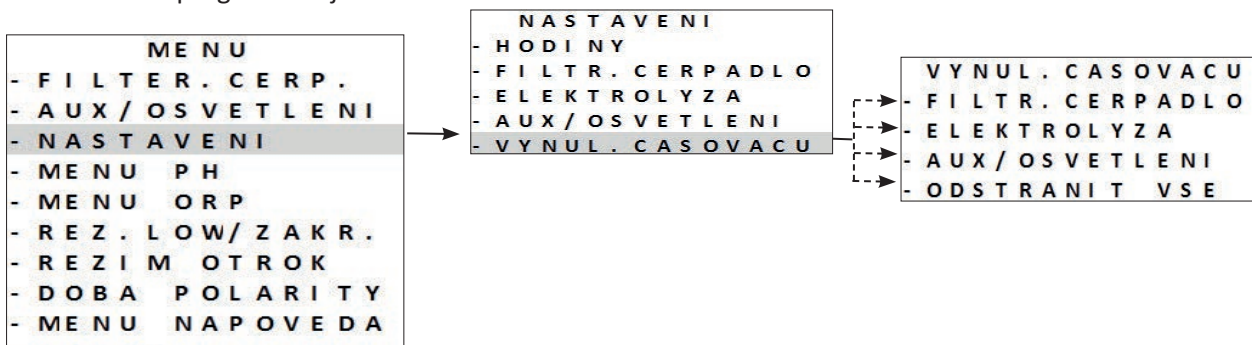

5.2.11 Použití s filtrační skříňkou

V případě této konfigurace zařízení spouští nebo vypíná filtrační skříňka.



- Tento způsob připojení se nedoporučuje, jelikož zařízení má své vlastní interní časovače.



- V případě ovládání pomocí filtrační skříňky je zapotřebí vynulovat nastavené programy zařízení, viz „5.2.10 Vymazání nastavených programů“, strana 39;
- Po připojení k filtrační skříňce zařízení vypněte a znovu zapněte.

5.2.12 Režim „Slave“

V režimu „Slave“ se ovládání chlorování převádí na externí regulátor. Externí regulátor musí být připojen k připojovacímu

bodu  na okruhu nízkého napětí, viz „2.5 I Elektrická propojení“.

Regulátor může vždy řídit režimy „Boost“ a „Low“. Nicméně programy zařízení jsou deaktivovány. Produkce chloru se udržuje na 100 %.

- Připojte externí regulátor k přípojnému bodu „slave“ na okruhu nízkého napětí, viz „2.5 I Elektrická propojení“.
- Stiskněte **MENU** a v nabídce se pohybujte pomocí tlačítek  . Pro potvrzení stiskněte **OK**.

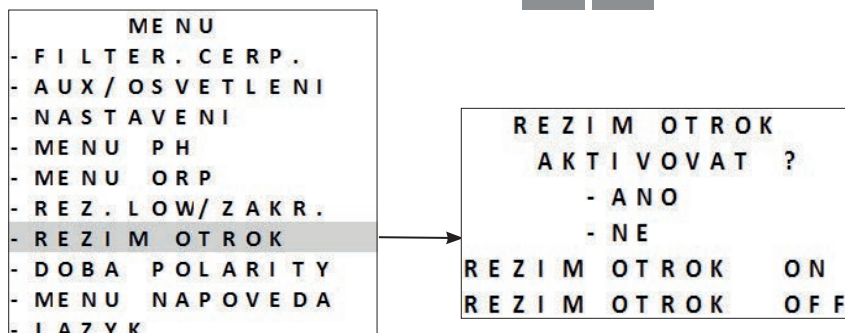

- Stisknutím **MENU** opustíte nabídku.

Režim „Slave“ řídí pouze chlorování. Filtrační čerpadlo, příslušenství, osvětlení a další funkce zůstávají v platnosti.

Stisknutí tlačítka  má přednost před režimem „Slave“.

V případě nainstalovaného modulu Dual Link se funkce Redox v režimu „Slave“ ignoruje. Regulace pH zůstává v platnosti.

Režimy „LOW“ / „COVER“ / „BOOST“ mají v režimu „Slave“ přednost.



Režim „Slave“ pracuje při „sepnutém kontaktu = chlorování zapnuto (ON) / rozpojeném kontaktu = chlorování vypnuto (OFF)“.

5.2.13 Nastavení doby změny polaroty







Princip změny polaroty odstraňuje vodní kámen uložený na elektrodách otočením elektrického proudu po nastavenou dobu. Ve výchozím nastavení se provádí inverzní cyklus **každých 5 hodin**.

Voda je více či méně vápenatá v závislosti na zeměpisné oblasti (tvrdost vody = TH).

Pokud nechcete, aby se na elektrodách ukládaly vápenaté usazeniny (což snižuje účinnost elektrolytické reakce), můžete nastavit dobu změny polaroty.

- Před nastavením doby změny polaroty proveďte analýzu tvrdosti vody (TH) bazénu, viz „4.1 Úprava vody“.

Tvrdost vody (TH)	Doporučená doba změny polaroty (hodiny)
< 15 °F (150 mg/l nebo ppm)	6–8
15–30 °F (150–300 mg/l nebo ppm)	5
30–40 °F (300–400 mg/l nebo ppm)	3–4
> 40 °F (400 mg/l nebo ppm)	2–3

- Stiskněte  a v nabídce se pohybujte pomocí tlačítek  . Pro potvrzení stiskněte .
- Zvolte dobu změny polaroty (nastavení je možné každé 2 až 8 hodin) pomocí tlačítek  . Pro potvrzení stiskněte .

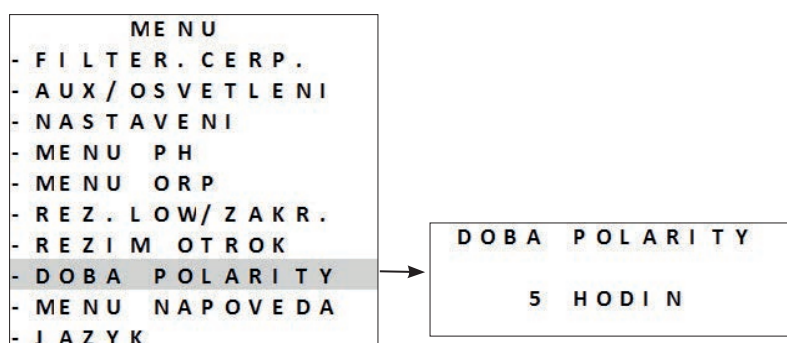

- Stisknutím  opustíte nabídku.



V době změny se chlorování na několik minut přeruší. Na displeji se nezobrazí žádné hlášení. Po změně se obnoví normální provoz.

5.3 I Kalibrace sond (v případě instalace volitelného modulu „pH Link“ nebo „Dual Link“)

5.3.1 Kalibrace sondy pH (modrá)

Kalibrace pH sondy se provádí v 1 nebo 2 bodech (pH 4 a pH 7). Pro lepší přesnost měření se doporučuje kalibrace ve 2 bodech.

Požadované body se zobrazují na výchozí obrazovce po spuštění zařízení.

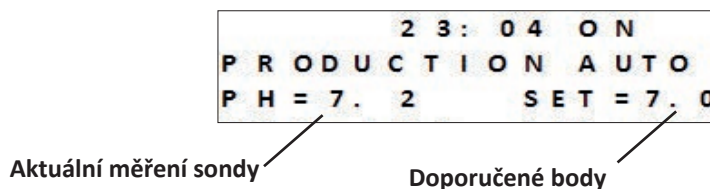

- Zapněte zařízení.
- Vypněte čerpadlo bazénu a zavřete ventily potřebné k uzavření buňky a sondy.
- Stiskněte **MENU** a v nabídce se pohybujte pomocí tlačítek **▲** **▼**. Pro potvrzení stiskněte **OK**.
- Vyberte kalibraci v 1 nebo 2 bodech (doporučené 2 body):

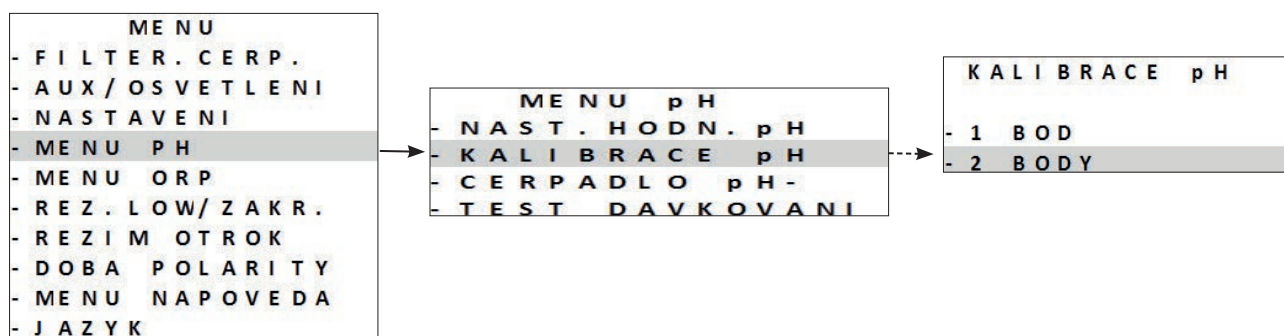

- Odšroubujte a odstraňte pH sondu z POD.
- Konec sondy opláchněte vodou z vodovodu.
- Třepáním odstraňte zbytky vody. Nedotýkejte se skleněné bubliny na konci sondy pH.
- Vložte sondu pH do roztoku pH 7 a postupujte podle pokynů na displeji:

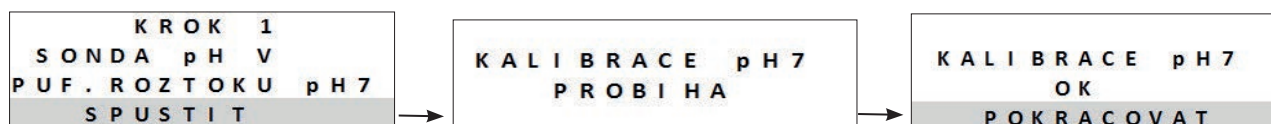

- Konec sondy opláchněte vodou z vodovodu.
- Třepáním odstraňte zbytky vody. Nedotýkejte se skleněné bubliny na konci sondy pH.
- Vložte sondu pH do roztoku pH 4 a postupujte podle pokynů na displeji:

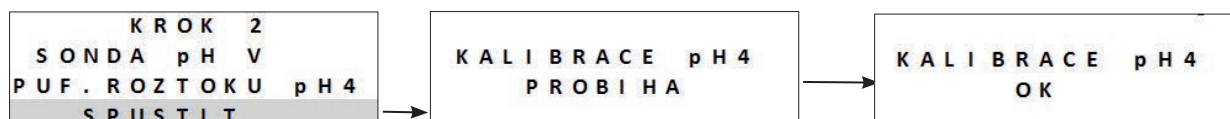

- Po dokončení kalibrace vraťte sondu do sady POD.
- Pokud kalibrace selže, viz „8.1 I Fungování zařízení“.

Kalibrace v jednom bodu: je možná, pokud již nejsou k dispozici dodané roztoky s pH 7 a pH 4.

Z tohoto důvodu:

- Použijte vzorek vody, jehož hodnotu pH znáte.

- Aktivujte kalibraci v 1 bodu a na displeji se zobrazí příslušná hodnota pH:

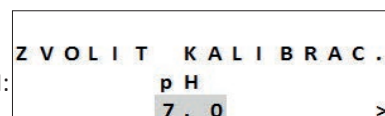

CS

5.3.2 Nastavení doporučeného bodu pH

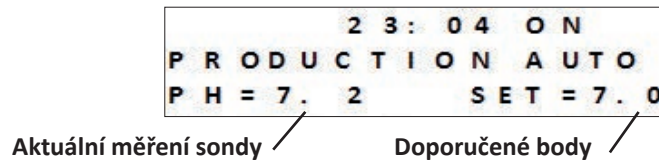

Nastavením doporučeného bodu pH se stanoví, kdy se do systému přidává kyselina ke snížení hodnoty pH vody. **Výchozí doporučený bod pH je 7,2.**

Chcete-li znát nastavovanou hodnotu doporučeného bodu, použijte Taylorovu stupnici, viz „4.1.3 Týdenní analýzy“.

- Stiskněte **MENU** a v nabídce se pohybujte pomocí tlačítek **▲** **▼**. Pro potvrzení stiskněte **OK**.
- Zvolte požadovanou hodnotu doporučeného bodu (v rozmezí od 6,8 do 7,6):

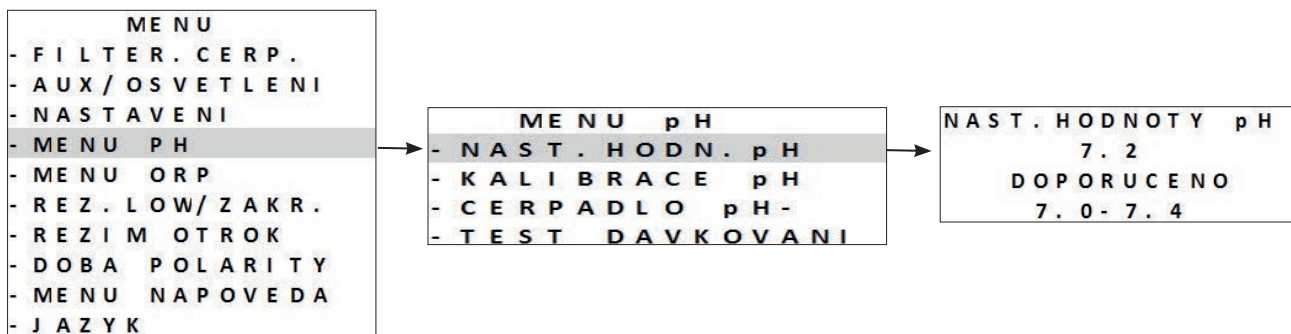

Princip vstřikování pH zařízení:

Příklad ze 4 cyklů s doporučeným bodem 7,4 pH a regulací kyselosti (standardní úroveň zásaditosti):

- **pH ≥ 7,55:** 20 % vstřikování (2 minuty) a 80 % pauza (8 minut)
- **pH ≥ 7,7:** 50 % vstřikování (5 minut) a 50 % pauza (5 minut)
- **pH ≥ 7,85:** 75 % vstřikování (7,5 minut) a 25 % pauza (2,5 minut)
- **pH ≥ 7,9:** 100 % vstřikování (10 minut)

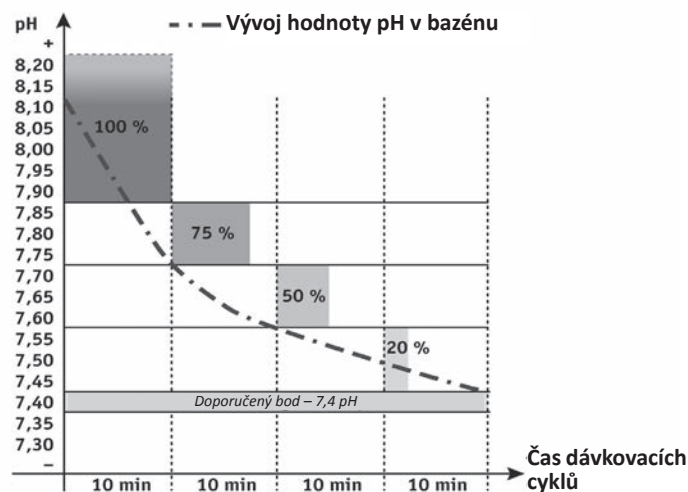

5.3.3 Kalibrace sondy Redox

```

                2 3 : 0 4 O N
P R O D U C T I O N A U T O
P H = 7 . 2           S E T = 7 . 0
O R P = 5 0 0       S E T = 7 5 0
    
```

Aktuální měření sondy (ORP = Redox)

Doporučené body

Sondu Redox lze kalibrovat v 1 bodu (ORP 470 mV);
Aktuální doporučený bod se zobrazuje na výchozí obrazovce po spuštění zařízení.

- Zapněte napájení zařízení.
- Vypněte čerpadlo bazénu a zavřete ventily potřebné k uzavření buňky a sondy.
- Stiskněte **MENU** a v nabídce se pohybujte pomocí tlačítek **▲** **▼**. Pro potvrzení stiskněte **OK**.

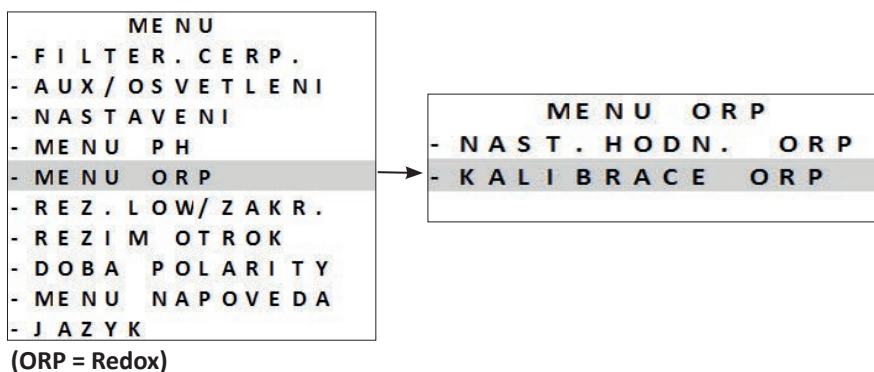

- Odšroubujte a odstraňte sondu Redox z POD.
- Konec sondy opláchněte vodou z vodovodu.
- Třepáním odstraňte zbytky vody. Nedotýkejte se konce sondy Redox.
- Sondu Redox ponořte do roztoku Redox 470 mV po dobu 1 minuty a postupujte podle pokynů na displeji:

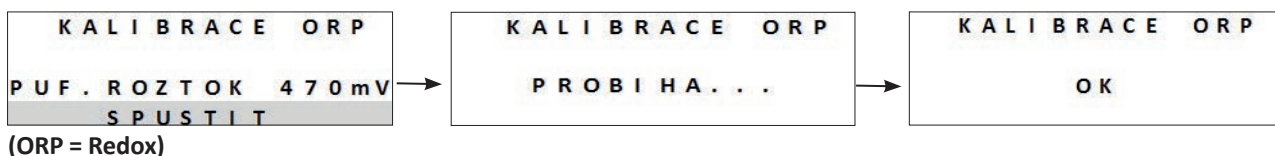

- Po dokončení kalibrace vraťte sondu do sady POD.
- Stisknutím **MENU** opustíte nabídku.
- Pokud kalibrace selže, viz „8.1 I Fungování zařízení“.

5.3.4 Nastavení doporučeného bodu Redox

Nastavení doporučeného bodu Redox určuje okamžik, kdy zařízení vyrábí chlor. Hladinu volného chloru je třeba kontrolovat po počáteční instalaci v pravidelných intervalech. **Výchozí doporučený bod Redox je 700 mV.** Doporučený bod závisí na prostředí bazénu, jeho použití, rychlosti stabilizátoru přítomného ve vodě bazénu atd.

- Stiskněte **MENU** a v nabídce se pohybujte pomocí tlačítek **▲** **▼**. Pro potvrzení stiskněte **OK**.
- Zvolte požadovaný doporučený bod (v rozmezí od 600 mV do 900 mV) pomocí tlačítek **▲** **▼**.
- Pro potvrzení stiskněte **OK**.



5.3.5 Aktivace čerpadla pH

Z důvodu zamezení kontaktu s kyselinou během instalace je dávkovací čerpadlo vypnuto během prvních 8 hodin provozu zařízení; během těchto prvních 8 hodin se naměřená hodnota pH zobrazuje jako „- - -“.



- **Kyselina chlorovodíková je nebezpečná chemická látka, která může způsobit popáleniny, léze a podráždění. Nakládejte s ní s velkou opatrností a použijte ochranné pomůcky (rukavice, brýle a kombinézu). Podrobnější informace naleznete v bezpečnostním listu této chemické látky.**
- **Vždy naléváme kyselinu do vody.**
- **Po dokončení čištění zlikvidujte roztok v souladu s platnými předpisy ve vaší zemi.**

- Během těchto 8 hodin je možné čerpadlo pH spustit ručně. V takovém případě stiskněte **MENU** a v nabídce se pohybujte pomocí tlačítek **▲** **▼**. Pro potvrzení stiskněte **OK**.

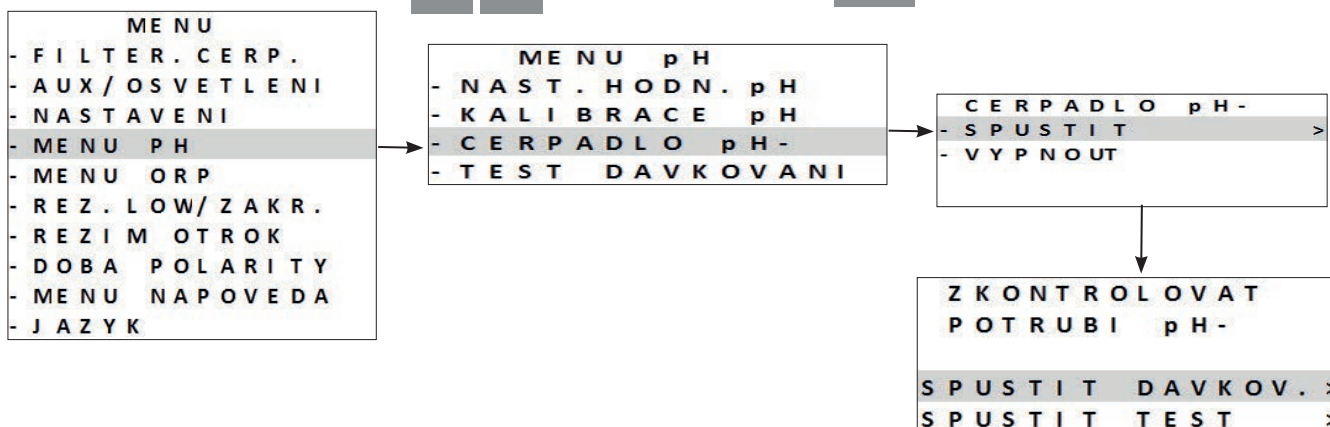

- Stisknutím **MENU** opustíte nabídku.

5.3.6 Pozastavení čerpadla pH

Chcete-li pozastavit vstřikování kyseliny, pokud to není potřeba: Je také možné zastavit dávkovací čerpadlo pH po dobu 8 hodin.

- Stiskněte **MENU** a v nabídce se pohybujte pomocí tlačítek **▲** **▼**. Pro potvrzení stiskněte **OK**.

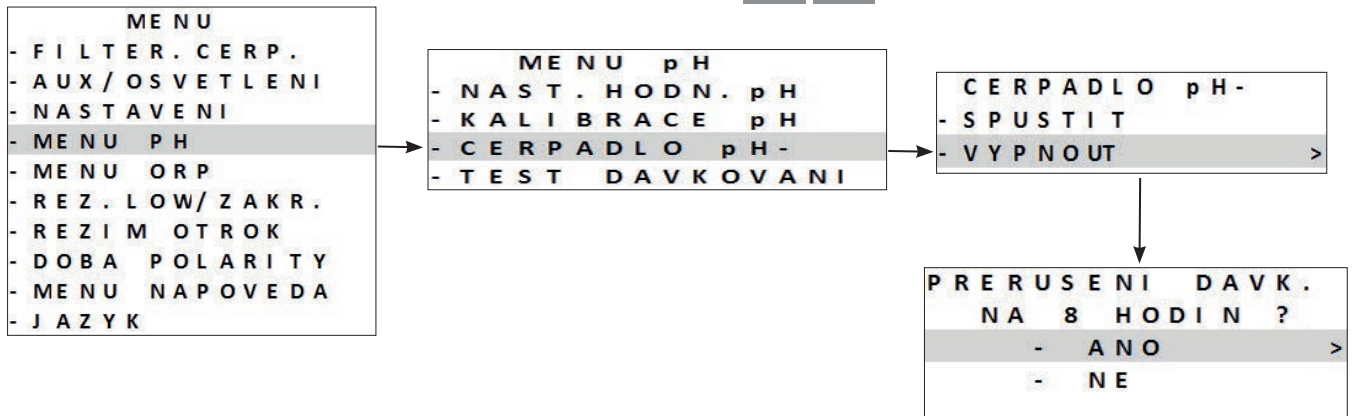

- Stisknutím **MENU** opustíte nabídku.

5.3.7 Zkouška čerpadla pH

Dávkovací čerpadlo pH lze aktivovat přímo pro provedení pětiminutové funkční zkoušky.

- Stiskněte **MENU** a v nabídce se pohybujte pomocí tlačítek **▲** **▼**. Pro potvrzení stiskněte **OK**.

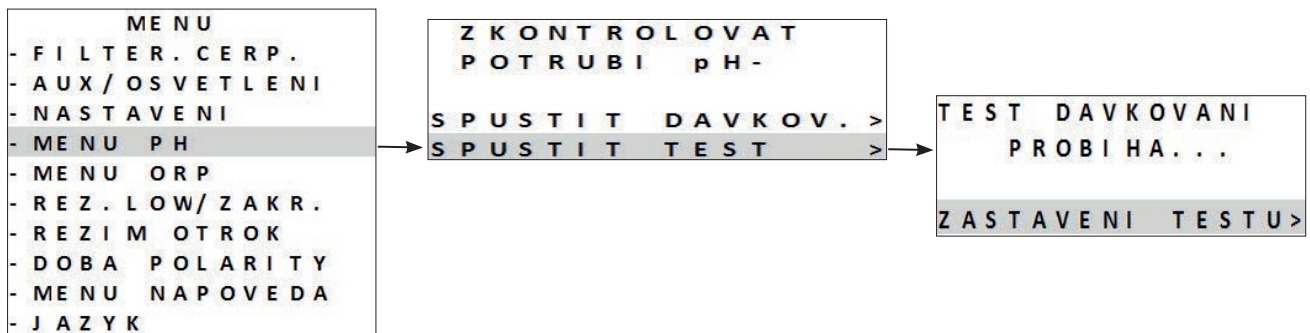

- Čerpadlo kyseliny provede pětiminutovou provozní zkoušku.
- Po pětiminutové zkoušce se čerpadlo automaticky zastaví.
- Stisknutím **MENU** opustíte nabídku.

CS

5.4 I Pravidelné používání

5.4.1 Nastavení produkce chloru

Ve výchozím nastavení je „klasické“ chlorování nastaveno na 50 %. Je možné jej nastavit ručně v rozsahu od 0 do 100 % v krocích po 10 % z „hlavní nabídky“ stisknutím tlačítka  . Nastavená hodnota zůstane v platnosti až do příští změny.



Mluvíme o klasickém chlorování, což znamená ruční ovládání produkce chloru (s výjimkou aktivovaného režimu „Boost“ nebo „Low“ a bez připojené regulace „Redox“).

5.4.2 Režim „Boost“

V některých případech může bazén vyžadovat vyšší než normální hladinu chloru, například v období zvýšeného provozu, špatného počasí nebo na začátku sezóny. Režim „Boost“ se používá pro rychlé zvýšení obsahu chloru.

Režim „Boost“ je v provozu po dobu 24 po sobě jdoucích hodin při míře produkce 100 %.

Pokud je program nastaven na chlorování po dobu 12 hodin denně, režim „Boost“ se aktivuje po dobu 12 hodin během prvního dne a 12 hodin během druhého dne.

Je-li filtrační čerpadlo připojeno k zařízení, funguje také v režimu „Boost“. Chlorační a filtrační časovače se po dobu aktivace režimu Boost dočasně ignorují.

Po deaktivaci režimu „Boost“ pokračují zařízení a filtrační čerpadlo v naprogramovaném provozu.



- Je-li zařízení vybaveno modulem Dual Link, režim Boost nezohledňuje hodnotu Redox. Režim „Boost“ má přednost před regulací Redox.
- Aktivace režimu Boost je povolena i v případě příliš studené vody (< 15 °C).

- Stiskněte .

```
23: 04 ON  
BOOST MODE 23: 59
```

Zbývající čas v režimu „Boost“



- Pokud je zařízení v režimu Low / Cover, je třeba potvrdit, že režim „Boost“ má vymazat nastavení režimu „Cover“ nebo „Low“.

5.4.3 Režim „Low“

Režim „Low“ je navržen s cílem snížit produkci chloru při zakrytí bazénu nebo při omezeném používání. Produkci chloru je třeba snížit, pokud se bazén využívá málo a/nebo pokud není voda v bazénu vystavena UV záření atd.

Produkci v režimu „Low“ lze nastavit pomocí parametrů v hlavní nabídce režimu „Low/Cover“.

Režim „Low/Cover“ lze nastavit v rozpětí 0 % až 30 % po krocích 10 %. Je-li zařízení v režimu „Low/Cover“, zůstávají programy aktivní.

- Chcete-li vyvolat režim „Low“ manuálně, stiskněte .
- Chcete-li ukončit režim „Low“, stiskněte znovu tlačítko .

```
23: 04 ON  
LOW MODE 10%
```

5.4.4 Režim „Cover“

Je-li bazén vybaven kompatibilním elektricky ovládaným roletovým zakrytím (sepnutý kontakt = zakrytá roleta), lze jej připojit k zařízení s cílem automaticky snížit chlorování po jeho zakrytí. Jedná se o režim „Cover“. Chlorování se obnoví rychlostí stanovenou v programu při otevření kompatibilního elektricky ovládaného roletového zakrytí.

Produkcí v režimu „Cover“ lze nastavit pomocí parametrů v hlavní nabídce režimu „Low/Cover“.

Režim „Low/Cover“ lze nastavit v rozpětí 0 % až 30 % po krocích 10 %. Je-li zařízení v režimu „Low/Cover“, zůstávají programy aktivní.



Zkontrolujte, zda je roletové zakrytí kompatibilní a zda je připojeno k zařízení „2.5 I Elektrická propojení“.

Režim „Cover“ se automaticky aktivuje, jakmile se roleta zavře. Na displeji se zobrazí hlášení režimu „Cover“ a procento produkce.

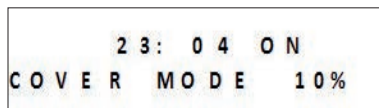

Režim „Cover“ se zastaví, jakmile se roleta otevře.

Je-li zařízení vybaveno modulem Dual Link, nedoporučujeme připojovat režim „Cover“. Chlorování ve skutečnosti řídí modul Dual Link. V případech, kdy je režim „Cover“ zapojen za přítomnosti modulu Dual Link, chlorování se provádí i po zatažení rolety, třebaže je měření Redox vyšší než požadovaná hodnota.

5.4.5 Bezpečnost „studené vody“ (v závislosti na modelu)

Kromě zobrazování teploty vody se snímač teploty používá k ochraně buňky, která je citlivá na studenou vodu (snížení vodivosti mezi deskami a tím i zvýšení napětí).

Teplota zobrazená v levém horním rohu úvodní obrazovky začne blikat při 15 °C.

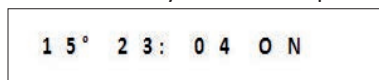

Pokud je teplota vody nižší nebo rovna 15 °C, produkce chloru se automaticky změní na rychlost nastavenou v režimu „Low“ / „Cover“ (v rozpětí 0 až 30 %).



Pokud je teplota vody nižší nebo rovna 10 °C, produkce chloru se přeruší. Absence chlorování při této teplotě neznamená problém, jelikož rozmnožování bakterií se ve studené vodě zpomaluje.



Kromě blikající teploty se na displeji střídavě zobrazuje hlášení „NÍZKÁ TEPLOTA“.

Pokud teplota stoupne opět nad 10 °C, procento produkce se nastaví jako v režimu „Low/Cover“.

Pokud teplota stoupne opět nad 15 °C, chlorování obnoví provozní úroveň nastavenou pomocí programů.

5.4.6 Uzamčení rozhraní

Zařízení lze uzamknout, což vypne tlačítka na panelu uživatelského rozhraní. Současně stiskněte a podržte tlačítka  a  po dobu 3 sekund. Tuto funkci lze vyvolat z jakékoli obrazovky/nabídky.

Uzamčení zařízení automaticky přesměruje uživatele na domovskou obrazovku. Chcete-li zařízení odemknout, stiskněte a podržte tlačítka  a  po dobu 3 sekund.



6 Ovládání přes aplikaci iAquaLink™ (v závislosti na modelu)

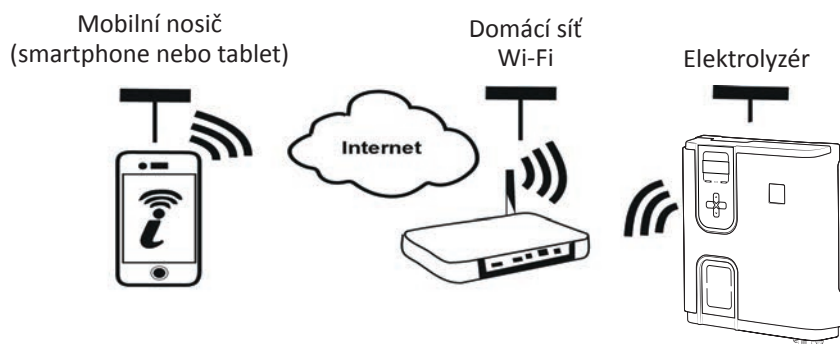

Aplikace iAquaLink™ je k dispozici pro systémy iOS a Android.

S aplikací iAquaLink™ můžete elektrolyzér kontrolovat odkudkoli a kdykoli a můžete využívat pokročilé funkce, jakými jsou funkce dodatečného programování nebo diagnostické podpory.









Než započnete s instalací aplikace, nezapomeňte:

- Použít smartphone nebo tablet s Wi-Fi,
- Použít smartphone nebo tablet se systémem iOS 11.0 nebo vyšším, či se systémem Android 5.0 nebo vyšším.
- Použít Wi-Fi síť se signálem dostatečně silným pro připojení elektrolyzérů.
- Mít po ruce heslo k síti pro domácí Wi-Fi.

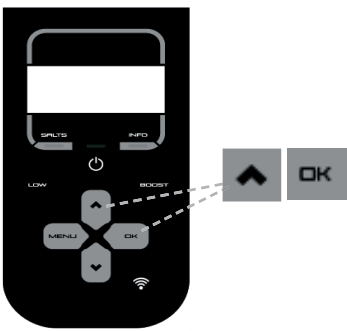
6.1 I První konfigurace zařízení

- Stáhněte aplikaci iAquaLink™, která je k dispozici v **App Store** nebo **Google Play Store**.

<p>1</p>  <p>Připojte se k vlastnímu účtu iAquaLink nebo se přihlaste a účet si vytvořte (první použití).</p>	<p>2</p>  <p>Přidejte zařízení, vyberte produkt a připojte se.</p>	<p>3</p>  <p>Držte obě tlačítka stisknutá, dokud LED Wi-Fi nezačne blikat.</p>
<p>4</p>  <p>LED Wi-Fi bliká (probíhá párování).</p>	<p>5</p>  <p>Vyberte síť (router/LAN) „Chlorinator“.</p>	<p>6</p>  <p>Zvolte domácí Wi-Fi síť a zadejte heslo Wi-Fi.</p>

7

Po úspěšném připojení k domácí síti je zařízení připojeno k internetu (WEB): LED Wi-Fi trvale svítí.



- Připojování může trvat několik minut.
- Pokud se objeví hlášení závady nebo se připojování nedaří, **nahlédněte do tabulky „8.2 I Fungování Led Wi-Fi“**.
- V některých případech může zařízení po prvním připojení vyžadovat aktualizaci. Tato operace může trvat 65 minut. Nechte elektrolyzér po celou dobu v pohotovostním režimu (chlorování vypnuto).
- Jakmile provedete konfiguraci, při dalším připojení k aplikaci iAquaLink™ se zařízení objeví v „**Má zařízení**“.



7 Údržba

7.1 | Čištění sond

Sondy je třeba čistit jednou za 2 měsíce.

- Vypněte filtrační čerpadlo.
- Zavřete všechny ventily.
- Vyměňte sondu a držák ze sady POD.
- Opláchněte sondu vodou z vodovodu po dobu 1 minuty.
- Třepáním odstraňte zbytky vody.



Aby nedošlo k poškození aktivního dílu, neotírejte jej, ani netřete hadříkem.

- Spojení a kovovou část (zlato) sondy Redox vyčistěte zubním kartáčkem po dobu 1 minuty.



- Připravte zředěný roztok kyseliny chlorovodíkové v poměru 1 ml (10 kapek) kyseliny chlorovodíkové z obchodu (37% HCl) do 50 ml vody z vodovodu (1/2 sklenice vody).



- **Kyselina chlorovodíková je nebezpečná chemická látka, která může způsobit popáleniny, léze a podráždění. Nakládejte s ní s velkou opatrností a použijte ochranné pomůcky (rukavice, brýle a kombinézu). Podrobnější informace naleznete v bezpečnostním listu této chemické látky.**
- **Vždy naléváme kyselinu do vody.**
- **Po dokončení čištění zlikvidujte roztok v souladu s platnými předpisy ve vaší zemi.**

- Promývejte sondu zředěným roztokem kyseliny chlorovodíkové po dobu 2 minut.
- Opláchněte sondu čistou vodou z vodovodu po dobu 1 minuty.
- Třepáním odstraňte zbytky vody.
- Poté kalibrujte sondu, viz „5.3 | Kalibrace sond (v případě instalace volitelného modulu „pH Link“ nebo „Dual Link““
- Nasadte držák sondy a sondu zpět na sadu POD.

7.2 I Kontrola a čištění elektrod



Zařízení je vybaveno inteligentním systémem převracení polarity určeným k prevenci zanesení destiček elektrody vodním kamenem. Délku převracení polarity lze nastavit, viz „**5.2.13 Nastavení doby změny polarity**“. Přesto může být nezbytné provést čištění v oblastech, kde je voda velmi vápenitá (tzv. „tvrdá“ voda).

- Vypněte zařízení a filtraci, uzavřete izolační ventily, sejměte ochranný kryt a odpojte napájecí kabel buňky.

==> Buňka eXO® (iQ):

- Odšroubujte upínací kroužek a sejměte buňku, viz **obrázek 1**. Kroužek je vroubkovaný, což umožňuje použít páku v případě možného zablokování. Ponořte část obsahující destičky elektrody do vhodné nádoby obsahující čisticí roztok.

==> Buňka GenSalt OT:

- Umístěte buňku vzhůru nohama a naplňte ji čisticím roztokem. Dbejte na to, aby byly destičky elektrody zcela ponořeny.

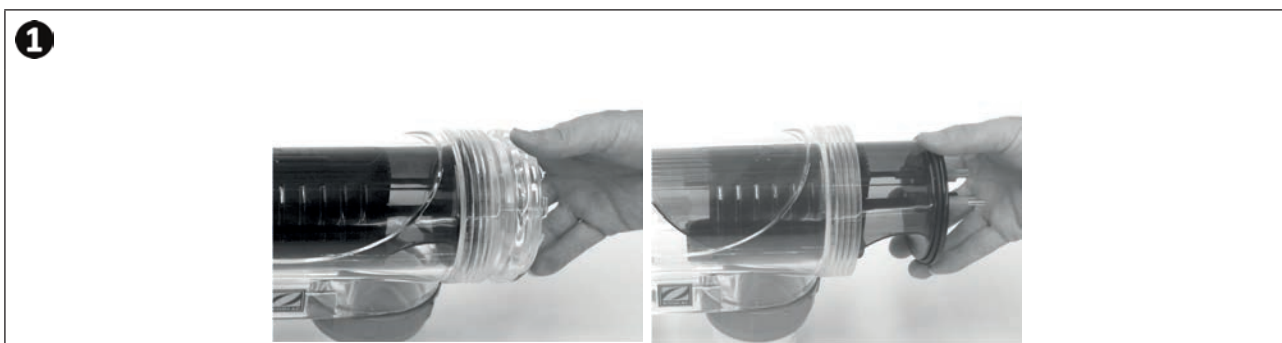

Buňka eXO® (iQ)

- Nechte čisticí roztok působit po dobu 15 minut, aby rozpustil vápenité usazeniny. Čisticí roztok zlikvidujte v autorizovaném obecním sběrném dvoře, nikdy jej nelijte do odpadu nebo do svodu dešťové vody.
- Elektrodu opláchněte v čisté vodě a vraťte ji na objímku buňky (s kódováním pro správné zarovnání).
- Našroubujte upínací kroužek, znovu zapojte kabel buňky a vraťte zpět ochranný kryt.
- Znovu otevřete uzavírací ventily, pak znovu zapněte filtraci a zařízení.



Pokud nepoužíváte běžně dostupný čisticí roztok, můžete si jej sami vyrobit, když smícháte 1 objemový díl kyseliny chlorovodíkové s 9 díly vody (pozor: vždy lijte kyselinu do vody, nikoli naopak, a používejte vhodné prostředky osobní ochrany!).

7.3 | Mytí filtru bazénu (zpětné mytí nebo zpětné proplachování) (v závislosti na modelu)

Režim zpětného proplachu se používá k rychlému spuštění / zastavení filtračního čerpadla (jednočinného čerpadla nebo čerpadla s variabilní rychlostí), čímž provedete zpětné propláchnutí filtru.

- Stiskněte **MENU** a v nabídce se pohybujte pomocí tlačítek **▲** **▼**. Pro potvrzení stiskněte **OK**.
- Zvolte **ON**, chcete-li aktivovat filtraci nebo **OFF**, pokud chcete filtraci zastavit.

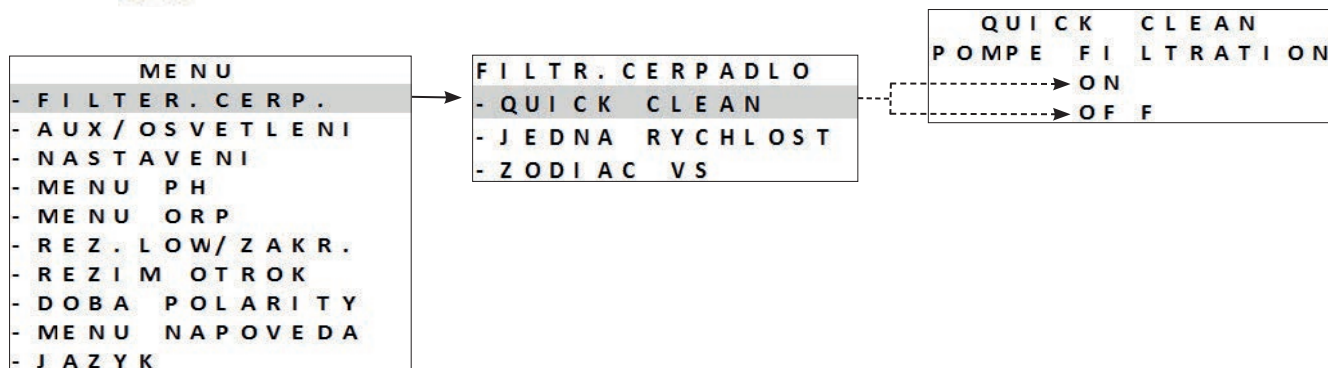

Z bezpečnostních důvodů se v režimu zpětného proplachování chlorování přerušuje. Aby nedošlo k vyprázdnění bazénu, režim zpětného proplachování se po 5 minutách automaticky vypne. Rychlost čerpadla s variabilní rychlostí je ve výchozím nastavení nastavena na 3450 ot/min (maximální rychlost). Tuto hodnotu lze změnit ve spouštěcí nabídce.

7.4 | Zazimování



Zařízení je vybaveno ochranným systémem, který omezuje výrobu chloru v případě špatných provozních podmínek, jako je příliš studená voda (zima) nebo nedostatek soli.

- **Aktivní zazimování** = filtrace je v provozu i v zimě: pod 10 °C doporučujeme zařízení vypnout. Nad touto hodnotou jej můžete nechat v provozu.
- **Pasivní zazimování** = nižší hladina vody a vyprázdněné potrubí: vypněte zařízení a nechte buňku bez vody na místě s otevřenými uzavíracími ventily.
- **Zazimování sondy** = ponechte si plastovou trubičku sondy (která obsahuje skladovací roztok) pro opětovné použití během zimního skladování. Sondy je třeba vždy ukládat v mokřím stavu (nikdy suché). Je nutné je skladovat v trubičce naplněné skladovacím roztokem 3 mol / l KCl nebo alespoň v pitné vodě.

7.5 | Opětovné uvedení bazénu do provozu

Požadovaný postup:

- Úprava hladiny vody (příliš vysoká nebo nízká).
- Kontrola parametrů vody: TAC / TH / pH / Salinita / Chlor / Stabilizátor / Měď / Kovy a nastavení parametrů pro vyvážené a hygienické prostředí v bazénu, viz „4.1 | Úprava vody“.
- Kontrola stavu zařízení (čerpadlo, filtr, elektrolyzér, buňka elektrolyzéro).
- Kontrola sond, poté čištění a recalibrace.
- Jakmile dosáhne hladina soli požadované úrovně 4000 ppm a zcela se rozpustí ve vodě, znovu spusťte elektrolyzér soli.



8 Řešení problémů





- Než budete kontaktovat svého prodejce v případě nefunkčnosti, proveďte laskavě jednoduché kontroly uvedené v následující tabulce.
- Pokud problém přetrvává, kontaktujte svého prodejce.
-  : Činnosti vyhrazené pro kvalifikovaného technika

8.1 I Fungování zařízení

Informační hlášení lze vymazat stisknutím tlačítka  po dobu 4 sekund. Některá hlášení vyžadují zákrok či postup nápravy a nelze je smazat.





8.1.1 Zařízení BEZ modulu pH Link nebo Dual Link



Hlášení	Možná příčina	Řešení
„AUCUN DEBIT“ (ŽÁDNÝ PRŮTOK) „CTRL POMPE“ (KONTROLA ČERPADLA) (Během produkčních časovačů svítí kontrolka „INFO“)	<ul style="list-style-type: none"> • Porucha filtračního čerpadla. • Zanesení filtru a/nebo skimmeru(ů). • Ventil(y) by-pass uzavřen(y). • Odpojení nebo porucha spínače průtoku. 	<ul style="list-style-type: none"> • Zkontrolujte čerpadlo, filtr, skimmer(y) a entily by-pass. Podle potřeby je vyčistěte. • Zkontrolujte připojení vodičů (průtokový spínač). • Zkontrolujte správnou funkci spínače průtoku (podle potřeby jej vyměňte: obraťte se na svého prodejce) .
„DEFAULT PROD.“ (PORUCHA PRODUKCE) (Kontrolka „INFO“ bliká)	<ul style="list-style-type: none"> • Nesprávné připojení napájecího kabelu buňky k buňce nebo uvnitř zařízení. • Opotřebením, vápenatě usazeniny nebo prasknutí destiček buňky. • Vnitřní elektronický problém řídicí skříně po vnějším elektrickém incidentu. 	<ul style="list-style-type: none"> • Vypněte zařízení (tlačítko ) a odpojte elektrické napájení řídicí skříně, zkontrolujte pak připojení všech kabelů (hlavní napájení, buňka atd.) • Vyměňte buňku. • Zkontrolujte kartu napájecího zdroje: obraťte se na svého prodejce) .
„CONDUCTIVITE“ (VODIVOST) (Kontrolka „SALTS“ svítí)	<ul style="list-style-type: none"> • U modelů se sondou teploty může tuto chybu způsobit nízká vodivost vody (nedostatek soli). Pokud není zařízení vybaveno sondou teploty: tuto chybu může způsobit nízká teplota vody nebo nízká hladina soli. • Nedostatek soli kvůli únikům vody nebo naředění (promývání filtru, obnova vody, srážky, únik atd.). • Může se lišit v závislosti na teplotě a stáří buňky. Napětí na svorkách buňky se mění v čase. • Opotřebením, vápenatě usazeniny nebo prasknutí buňky. 	<ul style="list-style-type: none"> • Zkontrolujte teplotu vody. • Zkontrolujte stav destiček buňky. • Změřte koncentraci soli ve vodě bazénu pomocí testovací soupravy soli nebo testovacího proužku a poté přidejte sůl do bazénu s cílem udržet hladinu 4 g/l nebo 2 g/l v závislosti na modelu. Pokud neznáte obsah soli nebo postup jeho testování, poradte se s prodejcem.
SURCHAUFFE (PŘEHŘÁTÍ) (kontrolka „INFO“ svítí)	<ul style="list-style-type: none"> • Teplota uvnitř ovládací skříně je příliš vysoká, chlorování se zpomalí (> 85 °C) a poté se zastaví (> 90 °C), pokud teplota neklesne, a to z důvodu ochrany elektrických obvodů. 	<ul style="list-style-type: none"> • Pokud je skřínka nainstalována venku, chraňte ji před přímým slunečním světlem. • Chlorování se automaticky obnoví, jakmile teplota poklesne. • Problém na zařízení.
„TEMP.EAU BASSE“ (NÍZKÁ TEPLOTA VODY) (kontrolka „INFO“ svítí, teplota na displeji bliká)	<ul style="list-style-type: none"> • Teplota vody měřená teplotním čidlem zařízení je menší nebo rovna 10 °C. Produkce se zastaví z důvodu ochrany buňky. 	<ul style="list-style-type: none"> • Chlorování se automaticky obnoví ve stejné míře jako v režimu Low, pokud je teplota v rozmezí 10 až 15 °C. • Chlorování se automaticky obnoví ve stejné míře jako v normálním režimu, pokud teplota překročí 15 °C.

CS

Hlášení	Možná příčina	Řešení
(ŽÁDNÉ HLÁŠENÍ) Neviditelná produkce chloru na destičkách buňky.	<ul style="list-style-type: none"> Chlorování je právě v okamžiku převrácení polarity. Chlorování je nastaveno na méně než 100 % a přeruší se. 	<ul style="list-style-type: none"> Počkejte a pozorujte zařízení, chlorování se musí znovu spustit do 10 minut.
(ŽÁDNÉ HLÁŠENÍ) Ztráta údajů (hodina, ...)	<ul style="list-style-type: none"> Vybitá baterie Výpadek proudu 	<ul style="list-style-type: none"> Nepřenastavujte následující údaje: čas, jazyk, typ zařízení. Kontaktujte svého prodejce  za účelem výměny baterie CR1220, 3V. Vyčkejte, dokud nedojde k obnovení dodávky elektrického proudu. <p>==> Zařízení musí automaticky obnovit údaje uložené před výpadkem proudu.</p>

8.1.2 Zařízení S modulem pH Link nebo Dual Link



Hlášení	Možná příčina	Řešení
„pH BAS“ (NÍZKÁ HODNOTA pH) (kontrolka „INFO“ svítí)	<ul style="list-style-type: none"> Hodnota pH je menší než 5. Nesprávné připojení nebo kalibrace, znečištění nebo selhání pH sondy. Nízká zásaditost, nižší hodnota pH. 	<ul style="list-style-type: none"> Zkontrolujte zapojení sondy pH na ovládací skříni a na držáku sondy. Zkontrolujte funkci sondy pomocí testovacího zařízení (obraťte se na svého prodejce) . Sondu vyčistěte a proveďte její kalibraci. Zkontrolujte a upravte zásaditost. Vyměňte sondu.
„REGUL. pH STOP“ (ZASTAVENÍ REGULACE pH) (kontrolka „INFO“ bliká)	<ul style="list-style-type: none"> Po 5 po sobě jdoucích hodinách vstřikování nebylo dosaženo doporučeného bodu pH. Nesprávné připojení nebo kalibrace, znečištění nebo selhání pH sondy. Nádoba pH minus je prázdná. Peristaltické čerpadlo není naplněno. Vysoká zásaditost, vstřikování kyseliny nesnižuje hodnotu pH. 	<ul style="list-style-type: none"> Zkontrolujte hodnotu pH bazénu pomocí fotometru nebo testovacího proužku. Zkontrolujte zapojení sondy pH na ovládací skříni a na držáku sondy. Zkontrolujte funkci sondy pomocí testovacího zařízení (obraťte se na svého prodejce) . Sondu vyčistěte a proveďte její kalibraci. Vyměňte zásobník pH. Proveďte zkoušku peristaltického čerpadla (obraťte se na svého prodejce) . Snižte zásaditost (obraťte se na svého prodejce) . Vyměňte sondu pH.
„PROD. ORP STOP“ (ZASTAVENÍ PRODUKCE ORP) (kontrolka „INFO“ bliká)	<ul style="list-style-type: none"> Po 36 po sobě jdoucích hodinách chlorování nebylo dosaženo doporučeného bodu Redox. Nesprávné připojení nebo kalibrace, znečištění nebo selhání sondy Redox. Pokud je koncentrace kyseliny kyanurové příliš vysoká, účinnost chloru se výrazně snižuje. Pokud je koncentrace kyseliny kyanurové příliš vysoká, snižuje se měření redoxu, které provádí příslušná sonda. Hodnota pH je příliš vysoká. Pokud je celková koncentrace chloru příliš vysoká, snižují chloraminy měření redoxu, které provádí příslušná sonda. Zařízení není vhodné pro velikost bazénu. Pokud došlo k opotřebením buňky, zanesení vápenatými usazeninami nebo závadě, elektrolýza se neprovádí správně. 	<ul style="list-style-type: none"> Zkontrolujte hodnotu chloru v bazénu pomocí fotometru nebo testovacího proužku. Zkontrolujte zapojení sondy Redox na ovládací skříni a na držáku sondy. Zkontrolujte funkci sondy pomocí testovacího zařízení (obraťte se na svého prodejce) . Sondu vyčistěte a proveďte její kalibraci. Vypusťte bazén pomocí spodního odtoku, aby se snížila koncentrace kyseliny kyanurové. Proveďte šokové chlorování (chlornanem vápenatým), čímž snižíte koncentraci chloraminu. Zkontrolujte stav buněk. Vyměňte sondu Redox.

Hlášení	Možná příčina	Řešení
„-----“ zobrazuje se místo hodnoty ORP	<p>Příklad zobrazení:</p> <pre> 2 3 : 0 4 O N P R O D U C T I O N A U T O P H = 7 . 2 S E T = 7 . 0 O R P = - - - S E T = 7 5 0 </pre> <ul style="list-style-type: none"> Naměřená hodnota pH je vyšší než 12. Sonda byla automaticky zablokována pojistkou proti předávkování pH. 	<ul style="list-style-type: none"> Zkontrolujte připojení sondy k ovládací skříni a případně ji znovu připojte (obraťte se na svého prodejce) . Než dojde k výměně sondy, deaktivujte funkci ORP v nabídce servis a přejděte do manuálního provozního režimu (obraťte se na svého prodejce) .
„pH dosing STOP“ (dávkování pH zastaveno) (kontrolka „INFO“ bliká)	<ul style="list-style-type: none"> Naměřená hodnota pH zůstává vyšší než doporučený bod pH navzdory cyklu vstřikování upraveného pojistkou proti předávkování pH. 	<ul style="list-style-type: none"> Zkontrolujte nádobu a případně ji vyměňte. Zkontrolujte a upravte zásaditost (TAC) vody v bazénu. Zkontrolujte/vyčistěte nebo vyměňte sondu pH.





Rada: v případě asistence informujte prodejce o stavu zařízení, ušetříte tím čas.

8.2 I Fungování Led Wi-Fi

Stav ovládací skříň	Význam
• LED  je zhasnutá	<ul style="list-style-type: none"> Zařízení není připojeno nebo je problém v síti Wi-Fi (porucha routeru, změna názvu sítě nebo hesla...) Proveďte znovu spárování. Pokud i po spárování LED stále nesvítí, vypojte zařízení ze sítě a znovu ho zapojte.
• LED  bliká.	<ul style="list-style-type: none"> Probíhá párování. Pro přerušení párování odpojte elektrické napájení zařízení.
• LED  trvale svítí.	<ul style="list-style-type: none"> Zařízení je připojené k síti Wi-Fi a je dostupné přes aplikaci.



- Párování lze znovu spustit bez ohledu na stav připojení současným stisknutím tlačítek  +  po dobu 4 sekund.

8.3 I Účinky stabilizátoru na chlor a Redox

V ideálním případě má bazén obsah stabilizátoru 30 ppm a pH 7,4.

1 ppm volného chloru = 700 mV

Uživatel proto může nastavit požadavek na chlorování na 700 mV, čímž se v bazénu udrží hladina 1 ppm. Pokud hladina stabilizátoru stoupne na 90 ppm, nebude měřená hodnota Redox správná.

1 ppm volného chloru = 500 mV

Pokud uživatel udržuje nastavenou hodnotu na 700 mV, bude nutné dosáhnout koncentrace chloru 5 ppm!

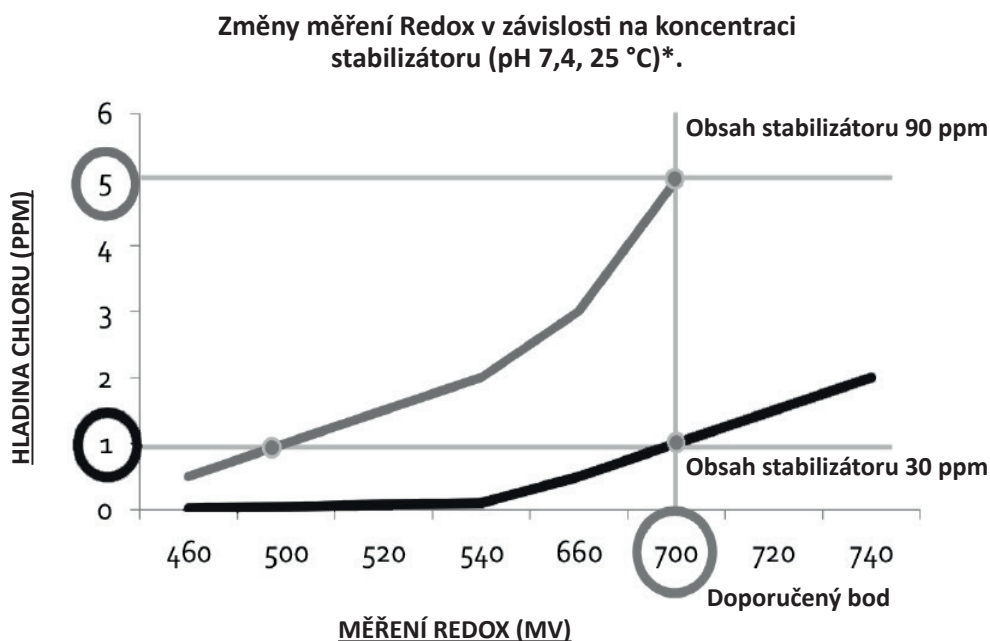

* Teoretické hodnoty pro vysvětlení principu. Skutečné hodnoty se mohou mírně lišit v závislosti na typu vody v bazénu.

8.4 I Nabídka NÁPOVĚDA

Zařízení automaticky hlásí problémy prostřednictvím informačních zpráv. Pro snazší pochopení těchto zpráv je zařízení vybaveno nabídkou nápovědy pro diagnostiku, která uvádí význam a kroky pro řešení problémů.

- Stiskněte **MENU** a v nabídce se pohybujte pomocí tlačítek **▲** **▼**. Pro potvrzení stiskněte **OK**.
- Zvolte chybové hlášení pomocí tlačítek **▲** **▼**. Pro potvrzení stiskněte **OK**.

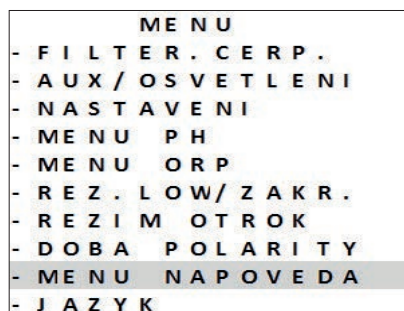

- Obrazovka automaticky nabízí řadu navržených řešení, která vysvětlují daný stav. Po automatickém zobrazení se zařízení automaticky vrátí na nabídku diagnostiky.
- Stisknutím **MENU** opustíte nabídku.

Votre revendeur
Your retailer

Modèle appareil
Appliance model

Numéro de série
Serial number

Pour plus d'informations, enregistrement produit et support client :
For more information, product registration and customer support:

www.zodiac.com

