

eXO® / eXO® iQ (LS) GenSalt OT

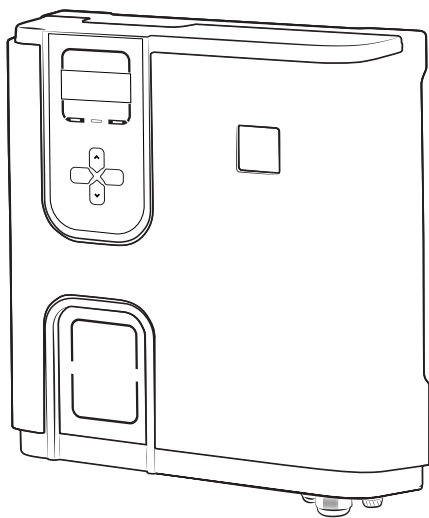

Manual de instalação e utilização - Português
Electrolisador de sal, Regulação pH/ Redox
Tradução das instruções originais em francês

PT

pH Link / Dual Link

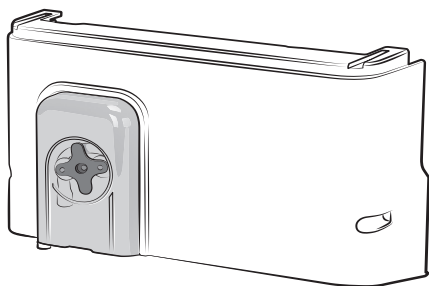

More documents on:
www.zodiac.com

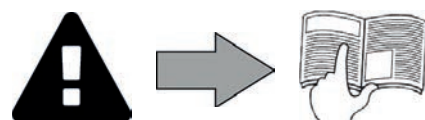

AVISOS

AVISOS GERAIS

- O não cumprimento dos avisos poderia causar danos ao equipamento da piscina, ferimentos graves, ou mesmo a morte.
- Apenas um profissional qualificado nos domínios técnicos correspondentes (eletricidade, hidráulica ou refrigeração), está habilitado a executar este procedimento. O técnico qualificado que intervém no aparelho deve utilizar/usar um equipamento de proteção individual (tais como óculos de segurança, luvas de proteção, etc...) para reduzir todo risco de ferimento que poderia ocorrer aquando da intervenção no aparelho.
- Antes de qualquer intervenção na máquina, certificar-se de que esta está fora de tensão e isolada.
- O aparelho é destinado a um uso específico para piscinas; não deve ser utilizado para nenhum outro uso exceto aquele para o qual foi concebido.
- É importante que o aparelho seja manuseado por pessoas competentes e aptas (física e mentalmente), que tenham recebido previamente instruções de utilização. Nenhuma pessoa que não corresponda a estes critérios deverá aproximar-se do aparelho, sob pena de se expor a elementos perigosos.
- Este aparelho não está previsto ser utilizado por pessoas (incluindo crianças) cujas capacidades físicas, sensoriais ou mentais sejam reduzidas, ou por pessoas desprovidas de experiência e de conhecimentos, exceto se elas puderam beneficiar, pelo intermédio de uma pessoa responsável pela sua segurança, de uma vigilância ou de instruções prévias relativas à utilização do aparelho. Convém vigiar as crianças para assegurar-se de que não brinquem com o aparelho.
- Este aparelho pode ser utilizado por crianças a partir de 8 anos e por pessoas com capacidades físicas, sensoriais ou mentais, reduzidas ou com falta de experiência e de conhecimentos se elas forem vigiadas ou se elas receberem instruções relativas à utilização do aparelho com toda a segurança, e se elas compreenderem os riscos. As crianças não devem brincar com este aparelho. A limpeza e a manutenção pelo utilizador não devem ser efetuadas por crianças não vigiadas.
- A instalação do aparelho deve ser realizada em conformidade com as instruções do fabricante e cumprindo as normas em vigor localmente. O instalador é responsável pela instalação do aparelho e pelo cumprimento das regulamentações nacionais em matéria de instalação. Em caso algum o fabricante poderá ser considerado responsável no caso de não respeito das normas de instalação locais em vigor.
- Para qualquer outra ação diferente da simples conservação pelo utilizador descrita neste manual, o produto deve ser conservado por um profissional qualificado.
- Toda instalação e/ou utilização incorreta pode provocar prejuízos materiais ou corporais graves (podendo causar a morte),
- Todo material, mesmo com porte e embalagem pagos, é transportado por conta e risco do destinatário. Este deve mencionar as suas reservas na guia de entrega do transportador se constatar danos provocados durante o transporte (confirmação dentro de 48 horas por carta registada ao transportador). No caso de um aparelho contendo fluido frigorígeno, se tiver sido invertido, emitir reservas por escrito junto do transportador.
- No caso de um mau funcionamento do aparelho: não tentar reparar por si mesmo o aparelho, e contatar um técnico qualificado.
- Consultar as condições de garantia para os valores detalhados de equilíbrio da água, tolerados para o funcionamento do aparelho.
- Toda a desativação, eliminação ou contorno de um dos elementos de segurança integrados ao aparelho anula automaticamente a garantia, assim como a utilização de peças de substituição provenientes de um fabricante terceiro não autorizado.
- Não vaporizar insecticida nem outro produto químico (inflamável ou não) sobre o aparelho, porque esses produtos podem deteriorar a carroçaria e provocar um incêndio.
- Não tocar no ventilador nem nas peças móveis e não aproximar hastes nem os seus dedos das peças móveis durante o funcionamento do aparelho. As peças móveis podem provocar lesões graves, ou mesmo mortais.

AVISOS LIGADOS A APARELHOS ELÉTRICOS







- A alimentação elétrica do aparelho deve ser protegida por um dispositivo de proteção de corrente diferencial residual de 30 mA dedicado, em conformidade com as normas em vigor do país de instalação.
- Não utilizar uma extensão para ligar o aparelho; ligá-lo diretamente numa tomada adaptada.
- Antes de qualquer operação, verificar que:
 - A tensão indicada na placa sinalética do aparelho corresponde efetivamente à da rede,
 - A rede de alimentação é adequada à utilização do aparelho e dispõe de uma ligação à terra,
 - A ficha de alimentação (se aplicável) adapta-se à tomada de corrente.
- Em caso de funcionamento anormal, ou de emissão de odores do aparelho, pará-lo imediatamente, desligar a sua alimentação e contactar um profissional.
- Antes de qualquer intervenção no aparelho, assegurar-se de que este está fora de tensão e isolado, assim como qualquer outro equipamento ligado ao aparelho.
- Não desligar e ligar o aparelho durante o seu funcionamento.
- Não puxar o cabo de alimentação para o desligar.
- Se o cabo de alimentação estiver deteriorado, deverá imperativamente ser substituído pelo fabricante, o seu agente de manutenção ou uma outra pessoa qualificada, para garantir a segurança.
- Não realizar a conservação ou a manutenção do aparelho com as mãos molhadas ou se o aparelho estiver molhado.
- Limpar a barra de terminais ou a tomada de alimentação antes de qualquer ligação.
- Para todo elemento ou subconjunto contendo uma pilha: não recarregar a pilha, não a desmontar, não a colocar num fogo. Não expor a temperaturas elevadas ou à luz direta do sol.
- Em caso de tempestade, desligar o aparelho para evitar que seja deteriorado pelos raios.
- Não mergulhar o aparelho na água (exceto os robots de limpeza) ou na lama.

Reciclagem



Este símbolo significa que o seu aparelho não deve ser colocado juntamente com os resíduos domésticos. Ele será objeto de uma recolha seletiva com vista à sua reutilização, reciclagem ou valorização. Se contiver substâncias potencialmente perigosas para o meio ambiente, estas serão eliminadas ou neutralizadas. Informe-se junto do seu revendedor sobre as modalidades de reciclagem.

ÍNDICE

	1 Características	5
1.1	Conteúdo do pacote	5
1.2	Características técnicas	7
	2 Instalação do eletrolisador de sal	8
2.1	Instalação da célula	8
2.2	Instalação da sonda de temperatura (consoante o modelo)	10
2.3	Instalação do detetor de caudal (Eletrolisador só, sem módulo pH Link ou Dual Link)	10
2.4	Instalação da caixa de comando	11
2.5	Ligações elétricas	12
	3 Instalação de um módulo pH Link ou Dual Link	19
3.1	Instalação do módulo	19
3.2	Instalação do Kit POD	20
3.3	Instalação do detetor de caudal no Kit POD	23
3.4	Instalação das sondas no Kit POD	24
3.5	Instalação dos tubos de injeção e de aspiração de pH minus	25
	4 Preparação da piscina	27
4.1	Equilibrar a água	27
4.2	Adicionar sal	28
	5 Utilização	29
5.1	Interface do utilizador	29
5.2	Parametrização antes da utilização	29
5.3	Calibragem das sondas (se um módulo opcional “pH Link” ou “Dual Link” estiver instalado)	41
5.4	Utilização regular	46
	6 Pilotagem através da aplicação iAquaLink™ (consoante o modelo)	48
6.1	Primeira configuração do aparelho	48
	7 Conservação	50
7.1	Limpeza das sondas	50
7.2	Controlo e limpeza dos elétrodos	51
7.3	Lavagem do filtro da piscina (Contra-lavagem ou backwash) (consoante o modelo)	52
7.4	Invernagem	52
7.5	Recolocação em serviço da piscina	52



8 Resolução de problemas

53

8.1 | Comportamentos do aparelho

53

8.2 | Comportamentos do Led Wi-Fi

55

8.3 | Efeitos do estabilizante sobre o cloro e o Redox

56

8.4 | Menu AJUDA

56



- Antes de qualquer ação sobre o aparelho, é imperativo que tome conhecimento deste manual de instalação e utilização, assim como do documento "segurança e garantia" entregue com o aparelho, sob pena de danos materiais, de lesões graves, ou mesmo mortais, assim como da anulação da garantia.
- Conservar e transmitir estes documentos para consulta ao longo da vida do aparelho.
- É proibido distribuir ou modificar este documento por qualquer meio sem a autorização da Zodiac®.
- A Zodiac® desenvolve constantemente os seus produtos de forma a melhorar a sua qualidade. As informações contidas neste documento podem ser modificadas sem aviso prévio.



1 Características

1.1 | Conteúdo do pacote

1.1.1 O aparelho

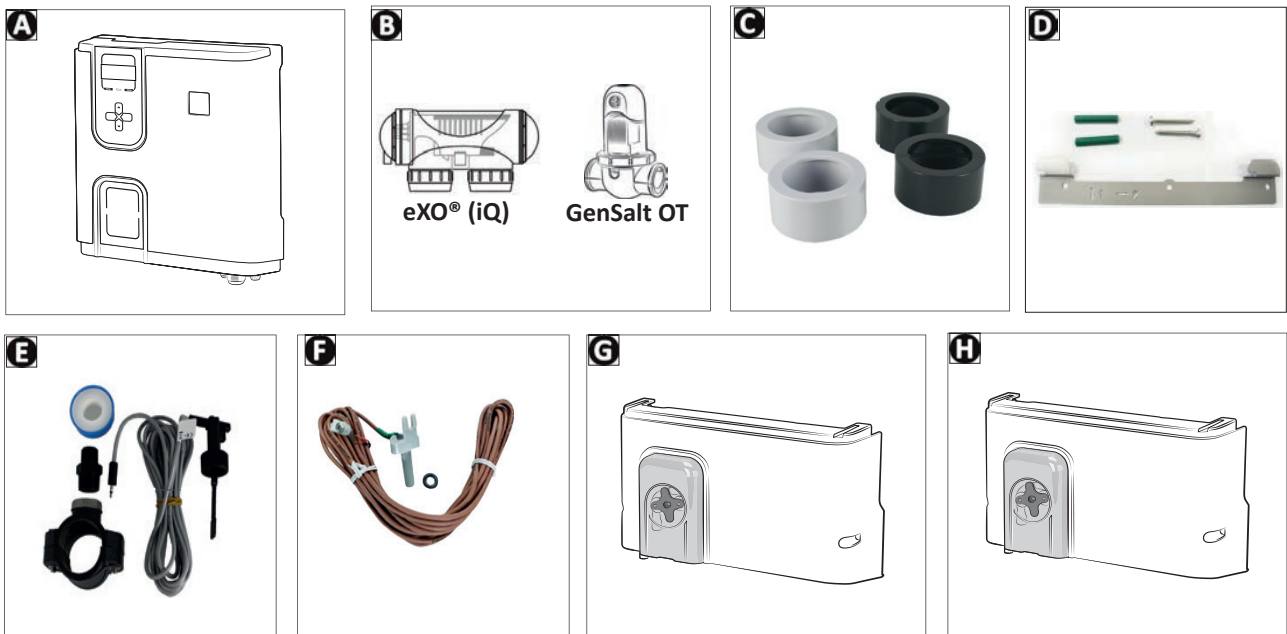

PT

		eXO® (iQ)	GenSalt OT
A	Caixa de comando	✓	✓
B	Célula de eletrólise	✓	✓
C	Kit uniões e redutores a colar para célula de eletrólise	✓	
D	Kit estribo de fixação mural	✓	✓
E	Detetor de caudal com kit de instalação	✓	✓
F	Sonda de temperatura com kit de instalação	✓	
G	Módulo pH Link (Medição e ajuste automático do pH)	+	+
H	Módulo Dual Link (Medição e ajuste automático do pH e do Redox)	+	



: Fornecido



: Disponível como opção

1.1.2 Módulo pH Link ou Dual Link opcional



		pH Link	Dual Link
A	Módulo pH Link ou Dual Link	✓	✓
B	Kit POD	✓	✓
C	Serra copo para instalar o Kit POD	✓	✓
D	Porta-sonda(s) roscado(s)	✓ x1	✓ x2
E	Sonda pH + Soluções tampão pH 7 (x3) e pH 4 (x3)	✓	✓
F	Sonda Redox + Soluções tampão Redox 470 mV (x3)		✓
G	Tubo de aspiração e injeção de 5 metros	✓	✓
H	Saco de acessórios de montagem (2 tampas roscadas, 1 lastro em cerâmica com a sua ponta de manutenção, uma banda teflon)	✓	✓

✓: Fornecido

1.2 I Características técnicas

1.2.1 Eletrolisador de sal

		eXO® (iQ) 10 GenSalt OT 10	eXO® (iQ) 18 GenSalt OT 18	eXO® (iQ) 22	GenSalt OT 25	eXO® (iQ) 35
Produção de cloro nominal		10 g/h	18 g/h	22 g/h	25 g/h	35 g/h
Amperagem de saída nominal		2,8 A	3,6 A	5 A	5 A	7,2 A
Teor de sal recomendado - mín.	Salinidade padrão	eXO® (iQ): 4 g/L - 3,3 g/L mín. GenSalt OT: 3,0 g/L mín.				
	Baixa salinidade (LS)	2 g/L - 1,6 g/L mín.		/		
Tensão de alimentação		110 - 240V 50-60 Hz				
Potência elétrica		200 W máximo				
Índice de proteção		IP43				
Caudal na célula (mínimo/máximo)		5m³/h < 18m³/h				
Pressão máxima autorizada na célula		2,75 bars				
Temperatura da água para funcionamento		5°C < 40°C				
Faixas de frequências		2,400GHz - 2,497GHz				
Potência de emissão de radiofrequência		+19,5 dBm				

PT

1.2.2 Módulo pH Link ou Dual Link opcional

	pH Link	Dual Link
Tensão de alimentação	Muito baixa tensão (conetado à caixa de comando)	
Débito da bomba peristáltica	1,2 L/h	
Contra-pressão máx. (injeção)	1,5 bar	
Tipo sondas pH e Redox	Combinadas (pH=azul / Redox=amarelo)	
Correção de pH	pH minus unicamente (ácido clorídrico ou sulfúrico)	
Dosagem de pH minus	Cíclica proporcional	
Calibragem de sonda pH	1 ponto ou 2 pontos (pH 4 e pH 7)	
Tolerâncias sonda Redox	/	10 ppm máximo (cloração choque)
Calibragem sonda Redox	1 ponto (470 mV)	
Comprimento do cabo de sonda	3 metros	



2 Instalação do eletrolisador de sal

2.1 | Instalação da célula

- A célula deve ser instalada na canalização após a filtração, após as eventuais sondas de medição e após um eventual sistema de aquecimento.

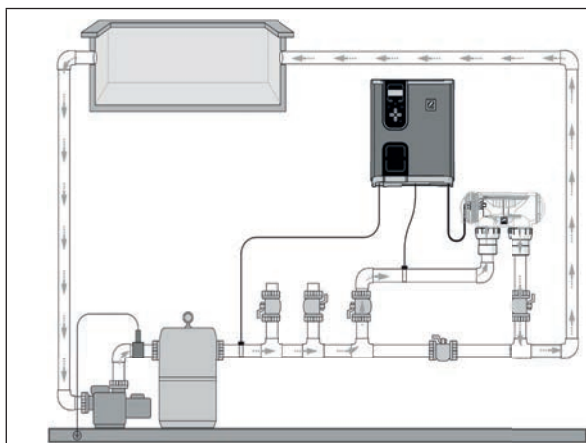

Instalação do eletrolisador só
(Exemplo com eXO® (iQ))

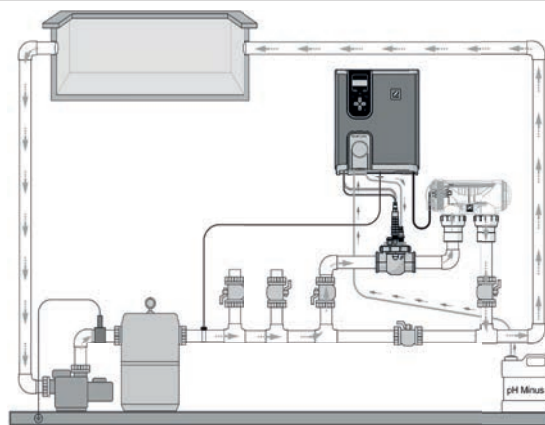

Instalação do eletrolisador + módulo opcional
(Exemplo com eXO® (iQ))



- A célula deve sempre ser o último elemento instalado na conduta de retorno à piscina (ver esquema).
- É sempre aconselhado instalar a célula em by-pass. Esta montagem é **OBRIGATÓRIA** se o caudal for superior a 18 m³/h, para evitar perdas de carga.
- Se instalar a célula em by-pass, é aconselhado instalar uma válvula anti-retorno a jusante da célula e não uma válvula manual, para evitar qualquer risco de mau ajuste que poderia ter como consequência uma circulação incorreta na célula.

2.1.1 Célula eXO® (iQ)

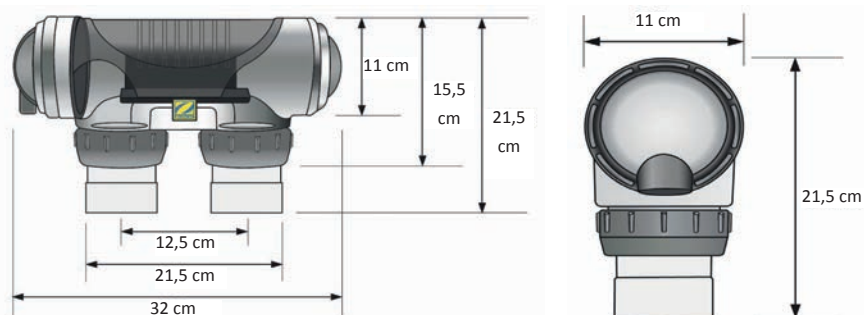

- Certifique-se de que a célula é colocada na HORIZONTAL. O sentido de deslocamento da água deverá seguir do lado das ligações elétricas para o lado oposto.
- Utilizar os conectores de parafuso fornecidos para fixar a célula aos tubos.
- Para tubos de Ø63 mm, proceder à sua ligação diretamente nos conectores de parafuso. Para tubos de Ø50 mm, é necessário utilizar os redutores de PVC com coleira de diâmetro correspondente (modelos cinzentos; sendo os modelos brancos destinados aos tubos de 1 ½" UK).
- Ligar o cabo de alimentação da célula respeitando os códigos de cores dos fios (conectores vermelhos, preto e azul) e aplicar a tampa de proteção. Os dois fios vermelhos podem ser ligados a qualquer um dos terminais vermelhos no eletrodo.

2.1.2 Célula GenSalt OT

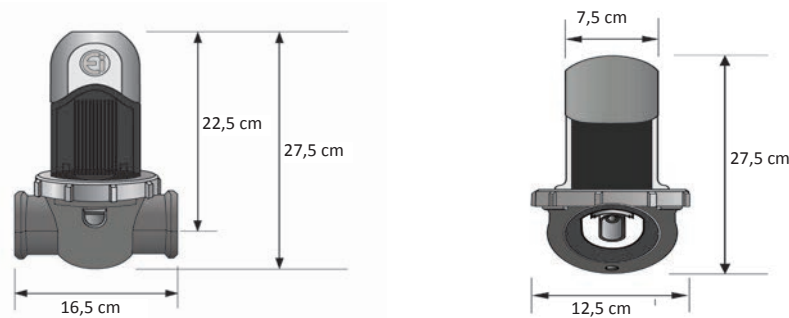

- A célula deve ser instalada num tubo horizontal para garantir que o fluxo de água que a atravessa seja principalmente horizontal, o ângulo/a inclinação não devem exceder 30°. O tubo deve comportar um comprimento horizontal livre de pelo menos 30 cm, no qual a célula será instalada. A célula deve igualmente ser instalada o mais longe possível de qualquer ângulo reto ou curva formados pela tubagem (**B**).
- Respeitar o sentido de circulação da água (ver setas (**C**)).

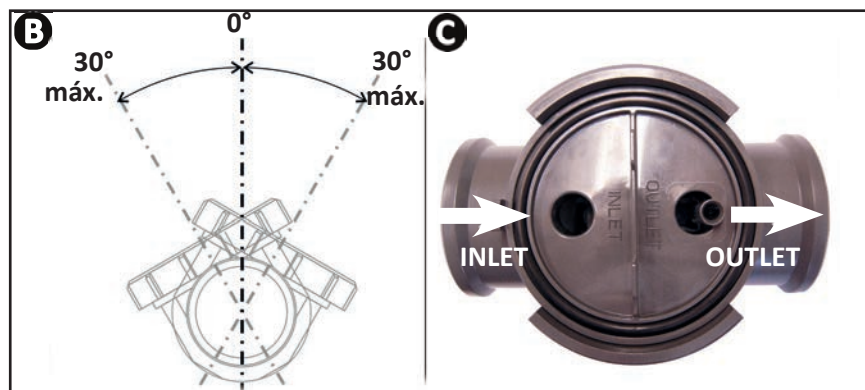

- Desmontar a célula (**D**).
- Posicionar o adaptador de tubo EU (DN50 mm) invertido na posição desejada da canalização (**E**).
- Utilizar uma broca ou um punção para marcar a posição dos furos a perfurar no tubo, retirar o adaptador de tubo EU (DN50 mm), e perfurar os furos com a serra copo fornecida.
- Assegurar-se de que os seus bordos estejam perfeitamente lisos e sem rebarbas (utilizar por exemplo papel lixa).
- Encaixar as partes inferior e superior da abraçadeira da célula no tubo ao nível dos furos, respeitando o sentido da água (utilizar a redução Ø50 denominada "EU" no caso de um tubo Ø50mm).
- Posicionar a parte alta transparente da célula (presença de um indicador de posição), posicionar o anel de aperto na rosca da abraçadeira superior alinhando o ponto (**G**) da abraçadeira ao nível da seta da abraçadeira (**F**), e apertá-lo firmemente à mão (não utilizar ferramentas).

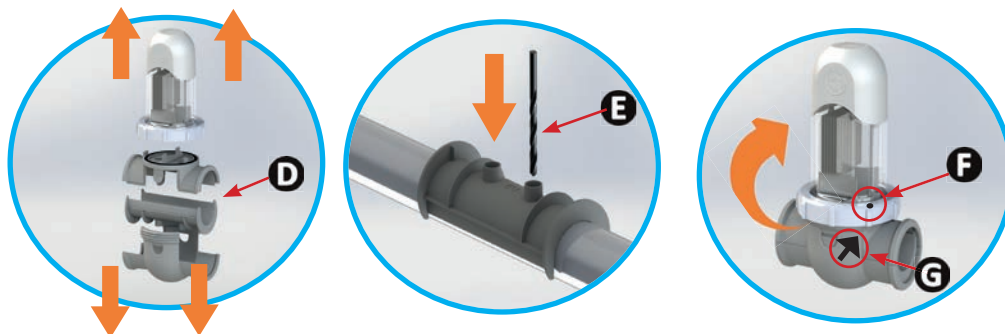

- Ligar o cabo de alimentação da célula respeitando os códigos de cor dos fios (conector(es) vermelho(s), preto e azul) e instalar seguidamente o capuz de proteção). Para o GenSalt OE 10, o segundo conector vermelho não será ligado; deixá-lo como está antes de instalar a tampa de proteção.

2.2 | Instalação da sonda de temperatura (consoante o modelo)

- A sonda de temperatura da água permite exibir o seu valor no ecrã do aparelho e gerir a cloração em função da temperatura. A sonda deve medir a temperatura da água antes de um eventual sistema de aquecimento.
- A sonda destina-se a ser montada em tubos de PVC rígidos $\varnothing 50$ mm, ou $\varnothing 63$ mm ou $\varnothing 1\ 1/2''$. Não a instalar em nenhum outro tipo de tubo.
- Instalar a sonda entre a bomba de filtração e o filtro, ou entre o filtro e qualquer outro equipamento a jusante, ver “2.1 | Instalação da célula”:
 - Perfurar o tubo com uma broca de $\varnothing 9$ mm ($\varnothing 10$ mm máximo), e rebarbar bem o orifício,
 - Instalar a junta “O-ring” fornecida no corpo da sonda,
 - Fixar a sonda utilizando a braçadeira de aperto em inox fornecida. Não apertar demasiado.

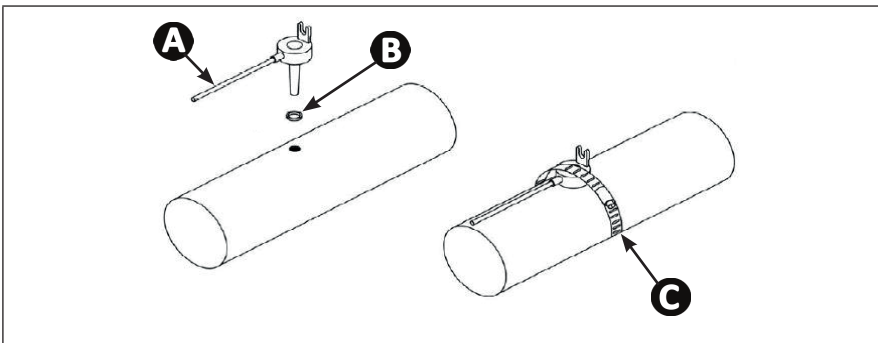

A: Sonda

B: Junta “O-ring”

C: Braçadeira de aperto inox

2.3 | Instalação do detetor de caudal (Eletrolisador só, sem módulo pH Link ou Dual Link)



Caso um módulo pH Link ou Dual Link seja utilizado, o detetor de caudal será instalado no Kit POD, ver “3.3 | Instalação do detetor de caudal no Kit POD”

- O detetor de caudal e a sua abraçadeira de ligação diâmetro 50 mm fornecida de origem (diâmetro 63 mm disponível como peça sobresselente) devem imperativamente ser instalados justo antes da célula, e depois de qualquer válvula eventual (1). Utilizar o adaptador roscado e a banda Teflon fornecidos para instalar o detetor de caudal na sua abraçadeira de ligação.
- Aparafusar o detetor de caudal utilizando unicamente a porca de aperto (aparafusar à mão!). (2).

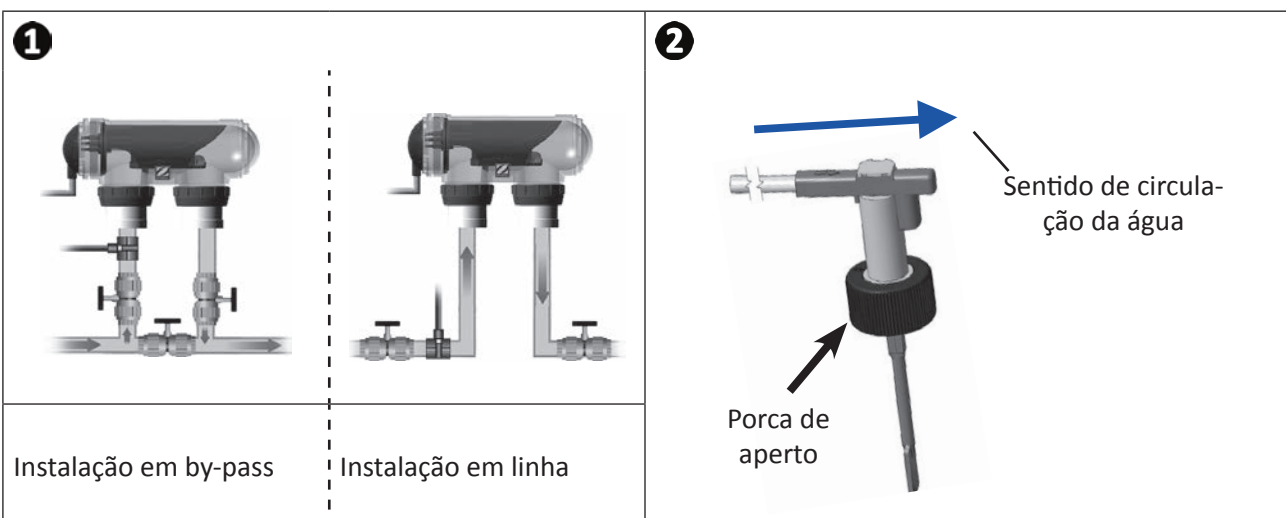

Instalação em by-pass

Instalação em linha

Porca de aperto

Sentido de circulação da água



- O não respeito destas indicações pode provocar a destruição da célula! A responsabilidade do fabricante não poderá ser invocada neste caso.
- O detetor de caudal tem um sentido de instalação (seta gravada neste indicando o sentido da água). Assegurar-se de que esteja corretamente posicionado na sua abraçadeira de ligação de modo a que pare a produção do aparelho quando a filtração for cortada.

2.4 I Instalação da caixa de comando

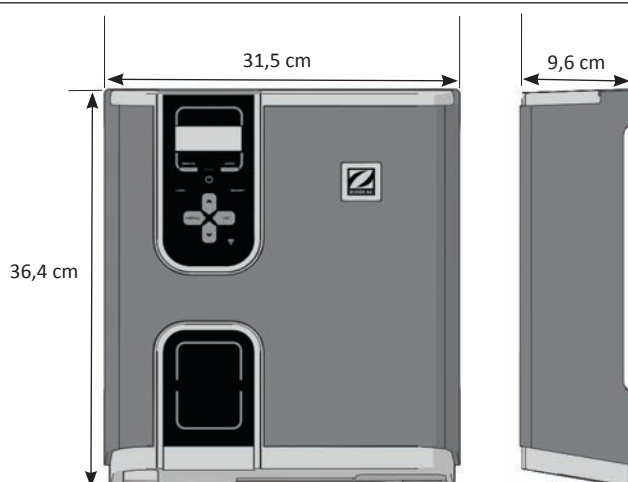

- A caixa de comando deve ser instalada num local técnico ventilado, sem sinais de humidade, fora de gelo e sem produtos de conservação de piscina ou produtos similares armazenados à proximidade.
- A caixa de comando deve ser instalada a uma distância pelo menos igual a 3,5 m do bordo exterior da piscina. Sempre respeitar os códigos de instalação e/ou as leis aplicáveis no lugar de instalação.
- Não deve ser instalada a mais de 1,8 metros da célula (comprimento máximo do cabo).
- Se a caixa for fixada a um poste, um painel estanque deve ser fixado atrás desta (350x400 mm no mínimo):
 - Fixar o suporte metálico abaixo na parede ou no painel estanque, utilizando os parafusos e as buchas fornecidos, (imagem 1).
 - Engatar a caixa de comando no suporte metálico seguindo os movimentos 1 (para baixo) e 2 (para a direita) para bloquear a caixa no seu suporte, (imagem 2).

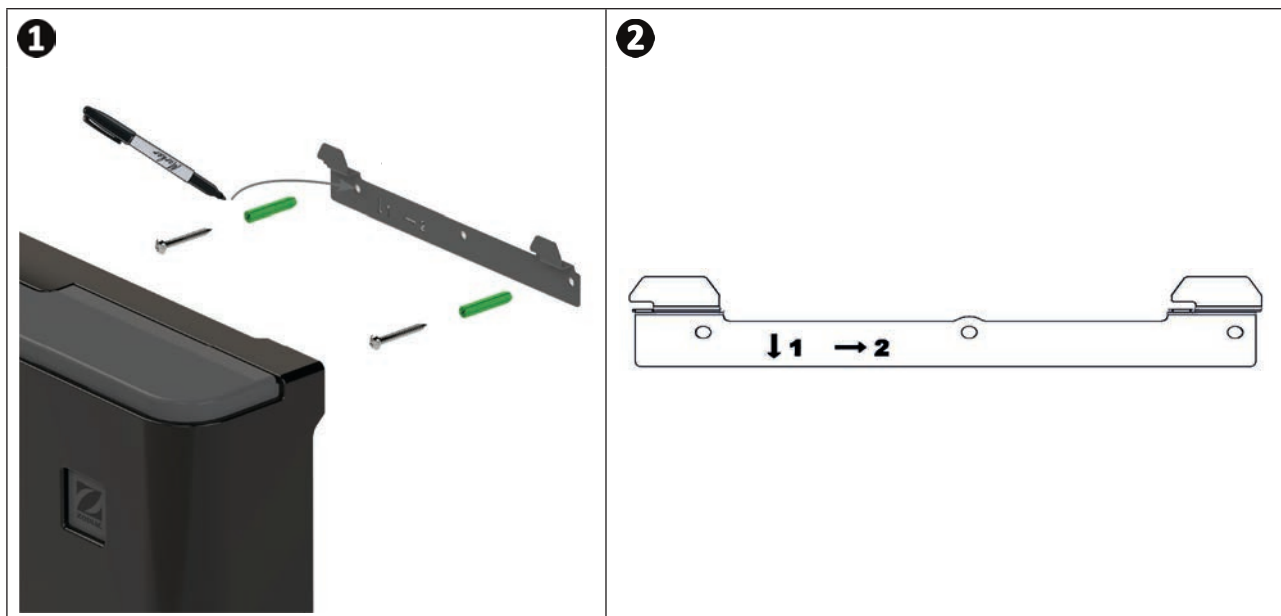

Utilização do Modo Wi-Fi Direto (consoante o modelo): Certificar-se, utilizando um smartphone (menu Ajustes / Wi-Fi), de que é possível detetar a rede Wi-Fi da casa a fim de determinar a melhor localização para a caixa de comando. Um repetidor Wi-Fi ou tomadas CPL com hotspot Wi-Fi (não fornecidos) poderão ser necessários em certos casos particulares.

➤ 2.5 I Ligações elétricas

Vários equipamentos podem ser ligados à caixa de comando para pilotar os equipamentos da piscina (bomba de filtração, iluminação, auxiliares,...).

O aparelho deve ser conectado a uma alimentação de corrente permanente (alimentação protegida por um disjuntor diferencial 30 mA específico).



- Colocar o aparelho fora de tensão. Antes de iniciar qualquer intervenção, desconectar todas as eventuais fontes de alimentação do aparelho.

2.5.1 Acesso às barras de terminais elétricos

- Certificar-se de que o aparelho está fora de tensão.
- Retirar o revestimento de proteção da caixa de comando (encaixado), (imagem 1 ou 2 consoante o modelo).
- Retirar a tampa de proteção inferior do aparelho desaparafusando os 2 parafusos laterais (imagem 3).

1



2



3



2.5.2 Identificação das funções a ligar

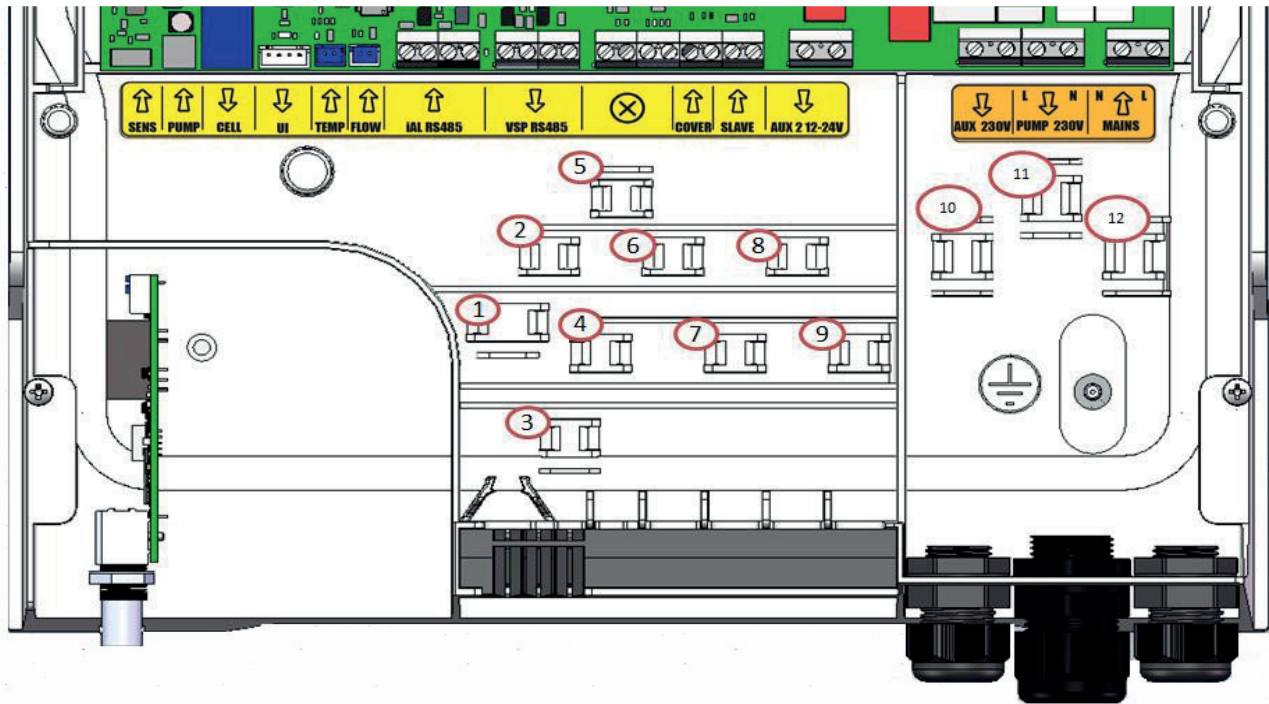

Mensagens da b. de terminais	Tipo	Prensacabos	Funções	eXO® (iQ)	GenSalt OT	Com pH Link ou Dual Link
SENS	Entrada	-	Ligação da placa de regulação para os módulos pH Link e Dual Link	/	/	⚠
PUMP	Entrada	-	Ligação da bomba de regulação pH para os módulos pH Link e Dual Link	/	/	⚠
CELL	Saída	1	Ligação da célula de eletrólise	✓	✓	✓
UI	Saída	-	Ligação do visor	✓	✓	✓
TEMP	Entrada	3	Ligação da sonda de temperatura	✓	/	✓
Flow	Entrada	2	Ligação do detetor de caudal	✓	✓	✓
iAL RS485	Entrada	4	<i>Função não utilizada – não ligar</i>	/	/	/
VSP RS485	Saída	5	Ligação destinada ao controlo da bomba de filtração de velocidade variável Zodiac®	+	/	+
⊗	/	-	<i>Função não utilizada – não ligar</i>	/	/	/
COVER	Entrada	7	Ligação da cobertura rolante / cobertura para gerir automaticamente a função LOW	+	+	+
SLAVE	Entrada	8	Ligação de um aparelho externo assumindo o controlo em ON/OFF do eletrolisador (regulação automática, etc.)	+	+	/
AUX 2 12-24V	Saída	9	Ligação destinada ao controlo ON / OFF de um equipamento de baixa tensão . Ligação utilizada para pilotar um sistema de aquecimento. Esta ligação não permite alimentar com corrente o equipamento: ela permite gerir a função ON/OFF deste.	+	+	+
AUX 1 230V	Saída	10	Ligação destinada ao controlo ON / OFF de um equipamento de alta tensão . Esta ligação não permite alimentar com corrente o equipamento: ela permite gerir a função ON/OFF deste.	+	/	+
PUMP 230V	Saída	11	Ligação destinada à alimentação elétrica da bomba de filtração da piscina.	+	+	+
MAINS	Entrada	12	Alimentação da rede elétrica para o aparelho 110-240 VAC - 50/60 Hz	✓	✓	✓

✓: Ligado na fábrica

⚠: A ligar imperativamente

+: Funções a ligar (facultativo)

PT

2.5.3 Etapas da ligação elétrica

- Identificar as funções a ligar e localizar o posicionamento do prensa-cabos, ver “2.5.2 Identificação das funções a ligar”.
- Certificar-se de que os cabos utilizados estão em conformidade com a utilização e as exigências regulamentares em vigor.
- Identificar na parte de baixo da caixa de comando o ponto de entrada de cada função desejada:

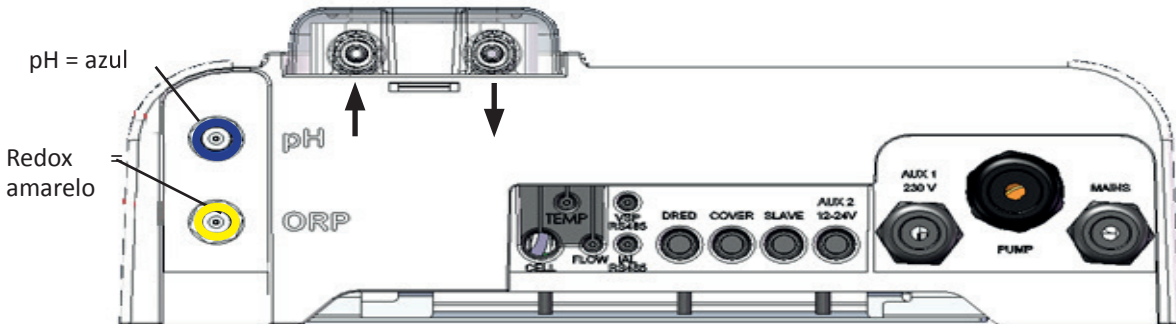

Vista por baixo de uma caixa de comando com módulo instalado

- Passar o cabo pelo prensa-cabos associado ou perfurar a membrana PVC (borracha) com uma chave de parafusos de diâmetro adequado.
- Identificar a barra de terminais específica à função desejada com a ajuda das zonas de identificação:

	Parte baixa tensão
	Parte alta tensão

- Instalar um prensa-cabos (fornecido) que permita manter mecanicamente o cabo no chassi do aparelho, a localização do prensa-cabos está indicada, ver “2.5.2 Identificação das funções a ligar”.
- Se a bomba de filtração (de velocidade simples ou velocidade variável) estiver ligada ao eletrolisador, ela deve ser ligada à terra utilizando o pino de ligação à terra específico e engastando no cabo um terminal com o diâmetro adequado (não fornecido).

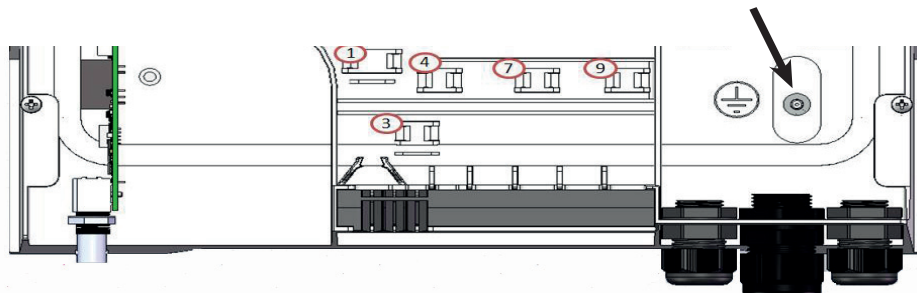

2.5.4 Ligações externas: que produtos ligar?

O eletrolisador deve ser protegido por um disjuntor do mesmo tipo que o utilizado para uma bomba de filtração (por exemplo, uma caixa de filtração).

Se o eletrolisador for alimentado por uma caixa de filtração, os timers desta última devem ser forçados em modo 24/24H-7/7J. É o eletrolisador que gere o conjunto dos timers e que deve ser alimentado em permanência.

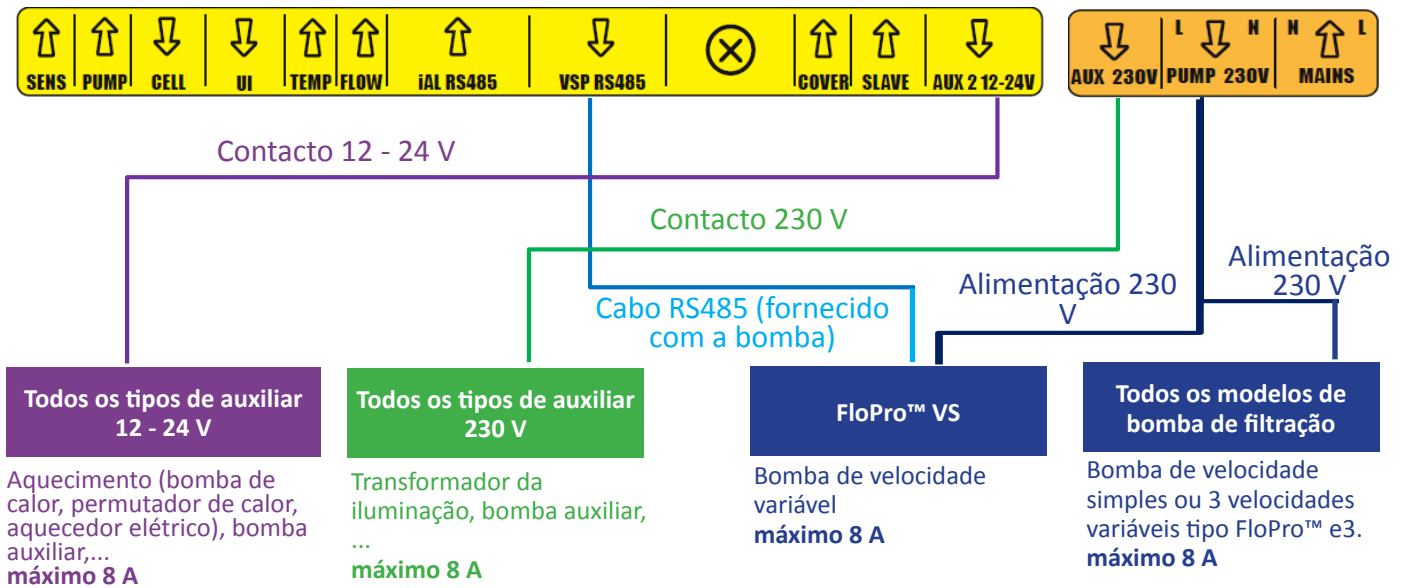

2.5.5 Ligação a uma bomba de filtração (consoante o modelo)

O eletrolisador pode alimentar e controlar a bomba de filtração.

Neste caso, o eletrolisador deve ser alimentado através de uma proteção elétrica calibrada para uma bomba de filtração.

PT

Controlos possíveis:

- Se bomba de velocidade simples (SSP): ON/OFF com 2 timers,
- Se bomba de velocidade variável FloPro™ VS (VSP): ON/OFF/RPM com 4 timers.

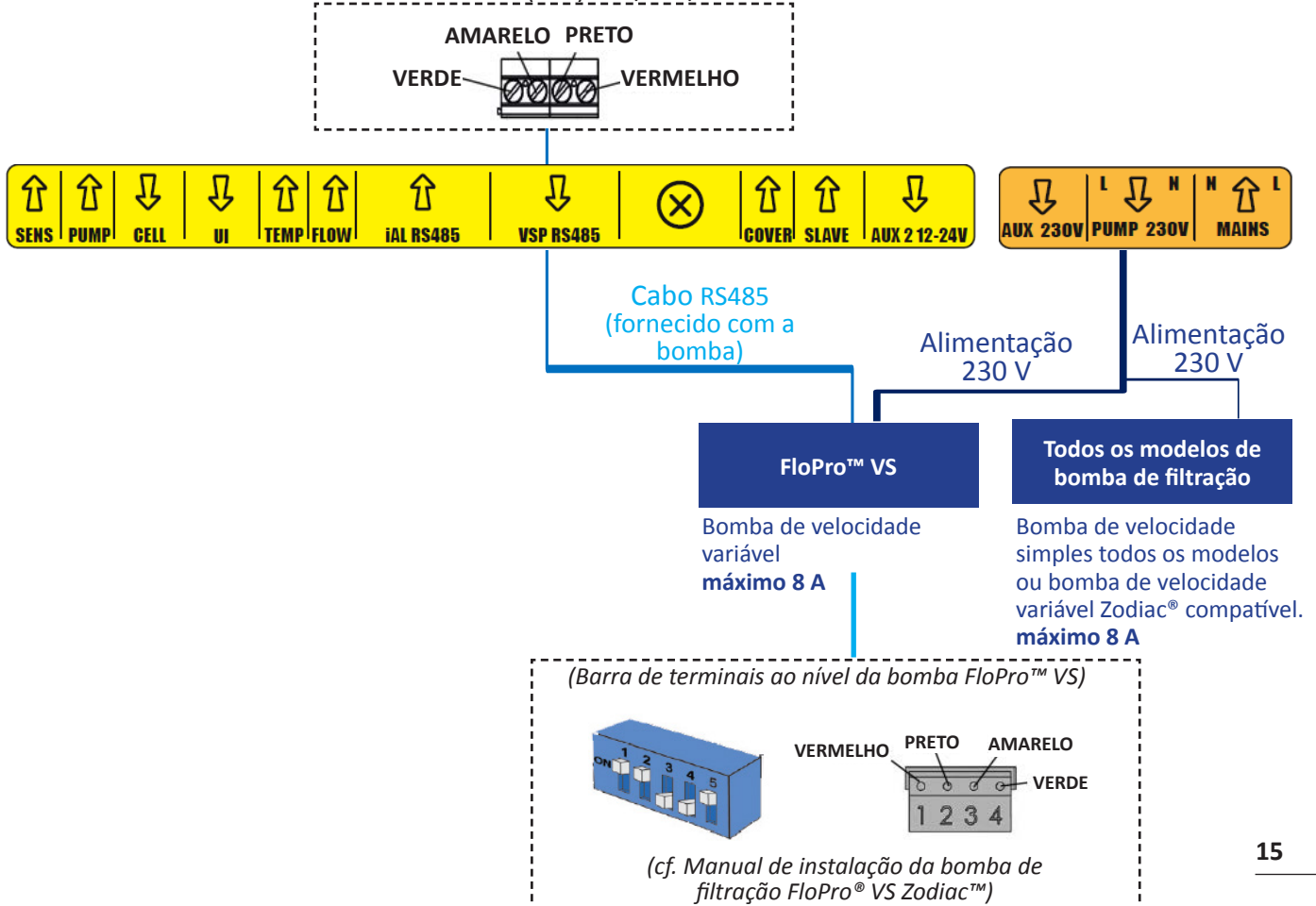

2.5.6 Ligação a um auxiliar = AUX 1 - Contacto seco previsto para cortar 230V (consoante o modelo)

O eletrolisador gere um contacto seco calibrado para cortar 230V. A alimentação é separada com a sua própria proteção (disjuntor calibrado em função do equipamento controlado ou do seu transformador – 8 A máx.). Ligação preferencial para os projetores Led NL.

Controlos possíveis: ON/OFF com timer para todos projetores monocromáticos, ON/OFF/Cor com projetores Led NL RGBW

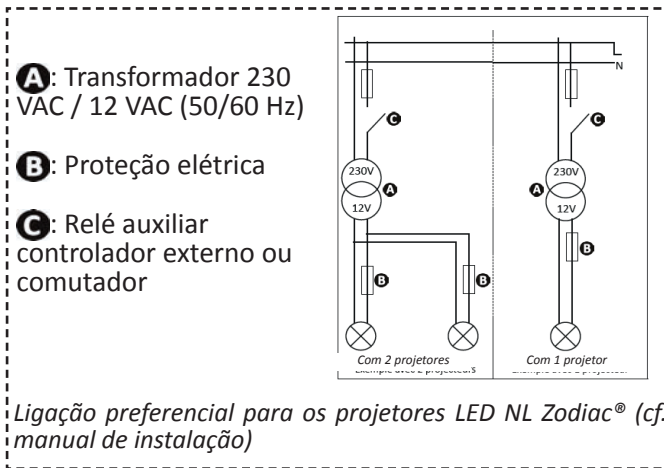

Contacto 230 V

Todos os tipos de auxiliar 230 V

Transformador da iluminação, bomba auxiliar, ... máximo 8 A

2.5.7 Ligação a um sistema de aquecimento = AUX2 - 12- 24V

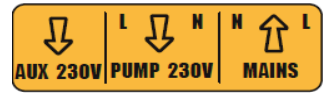
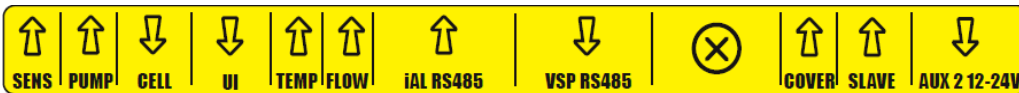

Contacto 12 - 24 V

Todos os tipos de auxiliar
12 - 24 V

Sistema de aquecimento com controlo "ligar/desligar" à distância

1. utilizar um cabo $2 \times 0,75 \text{ mm}^2$ (não fornecido) de comprimento adequado.
2. Utilizar este cabo para ligar o contacto do aparelho (AUX2) ao controlo ligar/ desligar à distância do sistema de aquecimento (ver detalhes de ligação no manual de instalação associado).
3. Colocar em funcionamento o sistema de aquecimento. Ajustar o setpoint de temperatura do sistema de aquecimento ao máximo (e no modo desejado, se for o caso, se houver diversos modos de aquecimento). Com a ajuda da temperatura da água medida pela sua sonda e em função do setpoint, o eletrolisador gerirá a ativação do sistema de aquecimento.

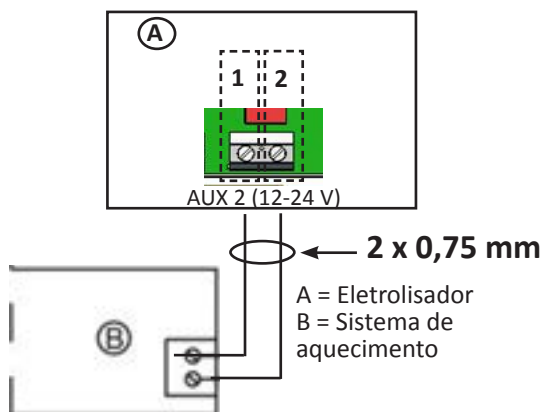

Ligação de um sistema de aquecimento com controlo "ligar/desligar" à distância

Sistema de aquecimento sem controlo "ligar/desligar" à distância

1. utilizar um cabo $2 \times 0,75 \text{ mm}^2$ (não fornecido) de comprimento adequado.
2. Desconectar um dos 2 fios do interruptor de caudal (D) da barra de terminais do sistema de aquecimento (B) (referir-se ao seu manual se necessário).
3. Conectar o fio do terminal 1 do eletrolisador (A) em lugar do fio desconectado no interruptor de caudal (D) da barra de terminais do sistema de aquecimento (B).
4. Ligar o fio desconectado do interruptor de caudal (etapa 2) com o fio do terminal 2 do eletrolisador (A) utilizando um terminal de ligação adequado (C).
5. Colocar em funcionamento o sistema de aquecimento. Ajustar o setpoint de temperatura do sistema de aquecimento ao máximo (e no modo desejado, se for o caso, se houver diversos modos de aquecimento). Com a ajuda da temperatura da água medida pela sua sonda e em função do setpoint, o eletrolisador gerirá a ativação do sistema de aquecimento.

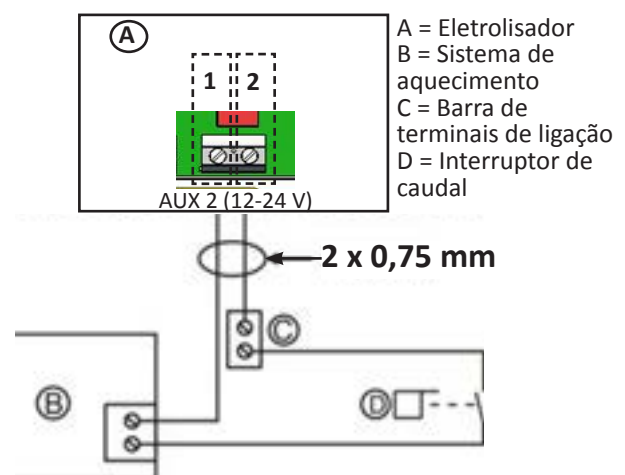

Ligação de um sistema de aquecimento sem controlo "ligar/ desligar" à distância

PT

2.5.8 Remontagem do aparelho

- Posicionar a tampa de proteção inferior (ou o módulo pH Link/ Dual Link) no aparelho e aparafusar os 2 parafusos laterais (imagem **1**).
- Encaixar o revestimento de proteção da caixa de comando (imagem “**2a**” ou “**2b**” consonte o modelo).

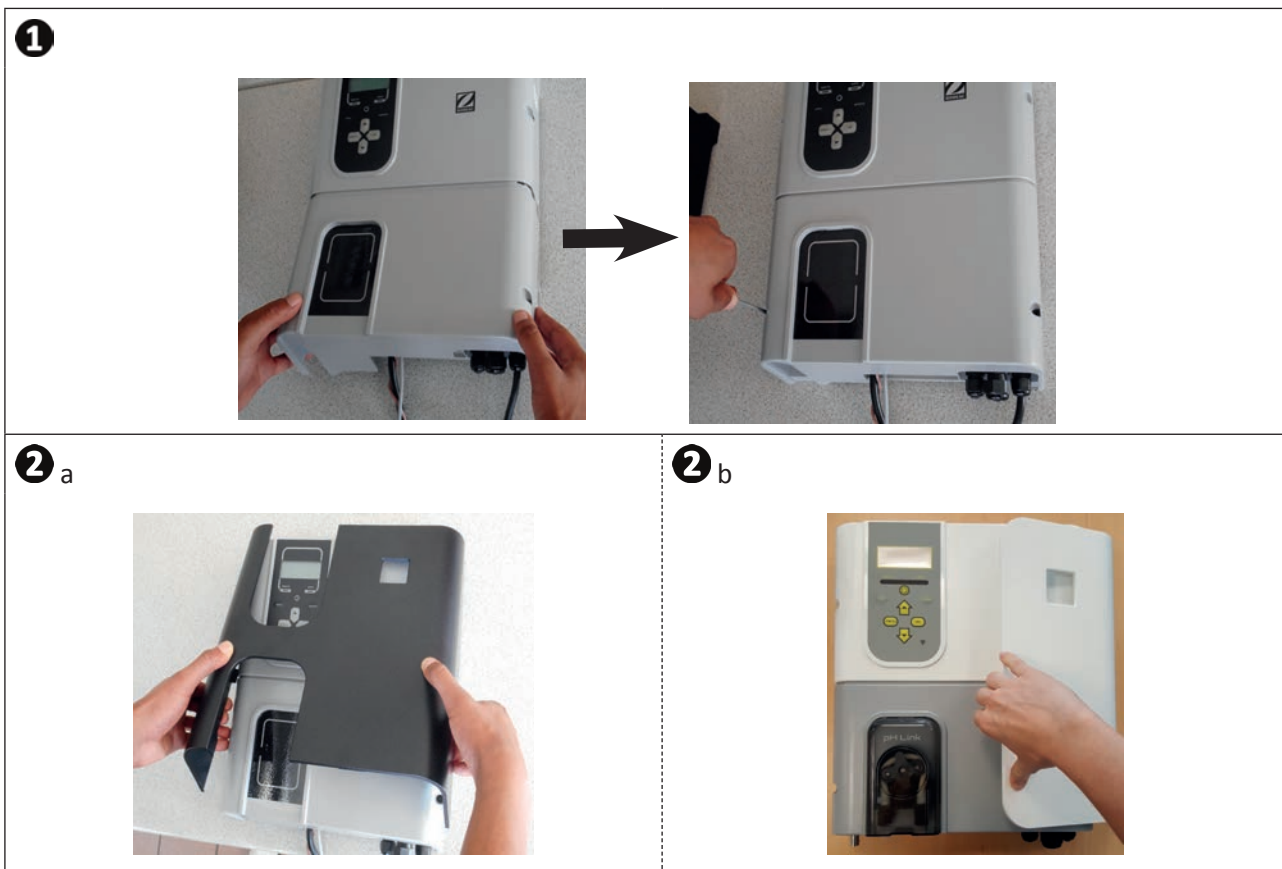

- Se um módulo pH Link ou Dual Link for instalado, não voltar a ligar a alimentação eléctrica até que o módulo, o Kit POD e a tubagem de injeção de pH minus encontrem-se instalados.



3 Instalação de um módulo pH Link ou Dual Link

3.1 | Instalação do módulo



- Colocar o aparelho fora de tensão. Antes de iniciar qualquer intervenção, desconectar todas as eventuais fontes de alimentação do aparelho.

- Fechar as válvulas de isolamento da tubagem.
- Retirar a tampa (se necessário) seguindo a etapa **A** ou **B** consoante o modelo, ver imagem **1**.
- Desaparafusar (x2) o módulo inferior, e retirá-lo, ver imagem **2**.
- Conectar os 2 cabos “SENS” e “PUMP” do módulo pH Link ou Dual Link nos terminais do eletrolisador, ver imagem **3**.
- Posicionar o módulo no eletrolisador seguindo a etapa **C** e aparafusar (x2) conforme a etapa **D**, ver imagem **4**.
- Reinstalar a tampa **A** ou **B** consoante o modelo, ver imagem **1**.

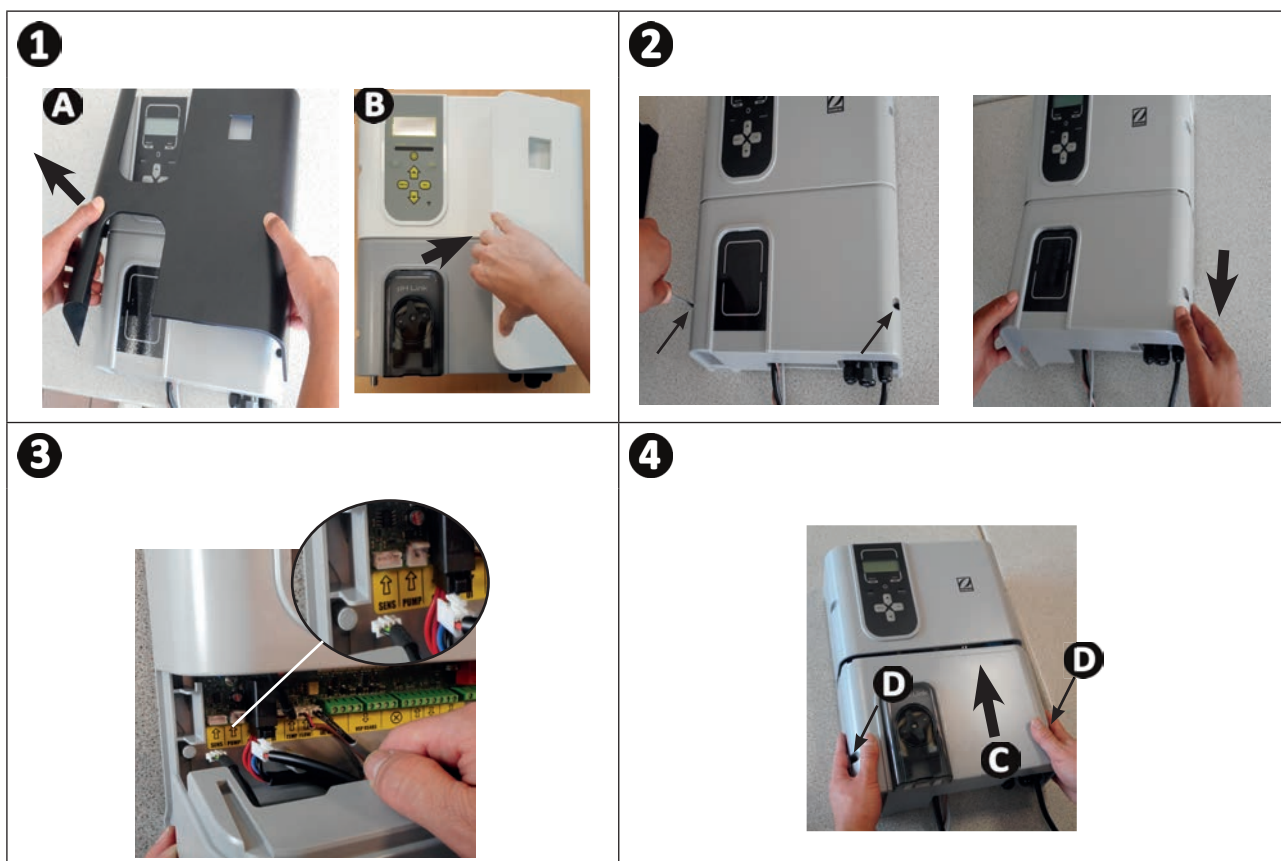

3.2 I Instalação do Kit POD

O Kit POD é uma câmara de medição que utiliza a tecnologia Quick Fix® patenteada, permitindo a sua instalação num tubo de PVC rígido de 50 mm (com o redutor fornecido) ou 63 mm (sem redutor). Reúne os seguintes elementos:

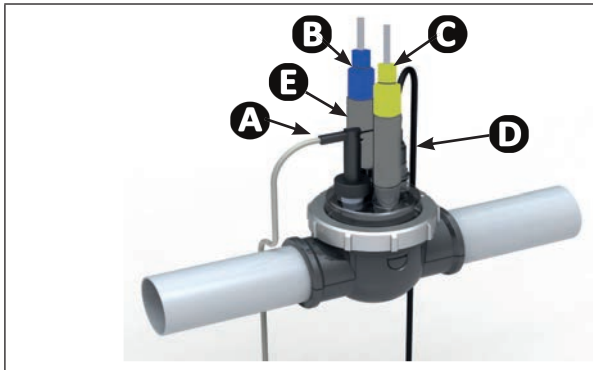

- A**: O detetor de caudal
- B**: A sonda pH
- C**: A sonda Redox
- D**: A injeção de pH minus
- E**: Porta-sondas

3.2.1 Localização recomendada



- As válvulas de derivação da célula devem estar sempre abertas.
- O Kit POD porta-elementos deve sempre ser posicionado sobre um tubo horizontal de maneira a que as sondas fiquem verticais.
- O Kit POD deve ser o primeiro elemento após o filtro da piscina.
- Caso a piscina esteja equipada com um sistema de aquecimento elétrico, o Kit POD deverá ser instalado a montante do mesmo (medição de água não aquecida).
- É recomendado posicionar o Kit POD a mais de 20 cm de uma curva do tubo.
- Os cabos das sondas não devem estar posicionados próximos de cabos elétricos de alta tensão.

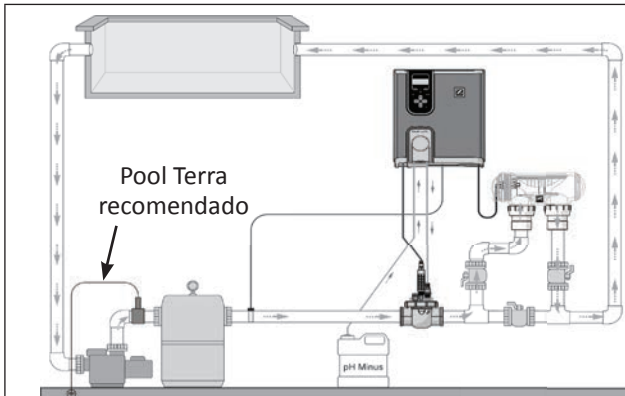

Instalação em linha

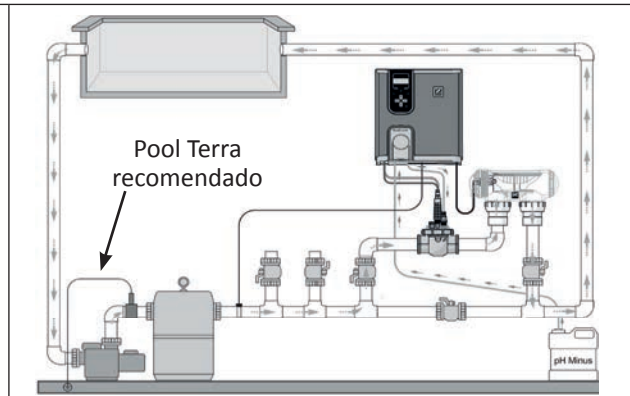

Instalação em by-pass

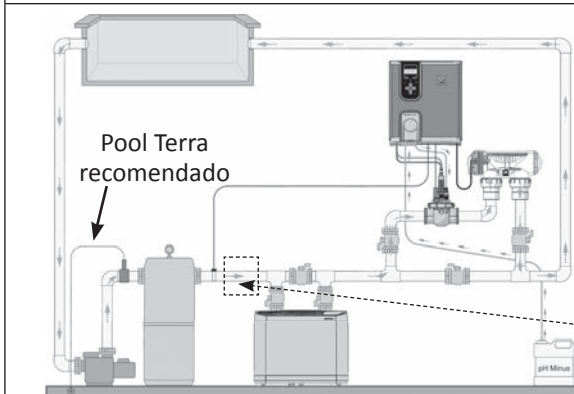

Instalação com um sistema de aquecimento



- Se um aquecedor elétrico estiver instalado (e não uma bomba de calor), colocar o Kit POD antes deste (para medir uma água não aquecida) Neste caso o detetor de caudal deve ser posicionado no by-pass, na abraçadeira de ligação.

3.2.2 Preparação do tubo

- Identificar uma secção de tubo retilínea com um comprimento adequado (mínimo 30 cm, sem cotovelo),
- Desmontar o Kit POD para recuperar o adaptador de tubo EU (DN50 mm) dotado de 2 perfurações, **ver imagem 1**.
- Para um tubo DN50 mm, utilizar o adaptador de tubo EU DN50 mm (senão utilizar a abraçadeira inferior DN63 mm). Posicioná-lo no tubo numa localização recomendada, **ver “3.2.1 Localização recomendada”**. Utilizar um punção ou um marcador para identificar o local dos orifícios a perfurar no tubo, **ver imagem 2**.
- Utilizando a serra copo fornecida, perfurar os 2 orifícios de alimentação do Kit POD, **ver imagem 3**.
- Garantir que os rebordos dos orifícios estejam perfeitamente lisos e rebarbados, **ver imagem 4**.

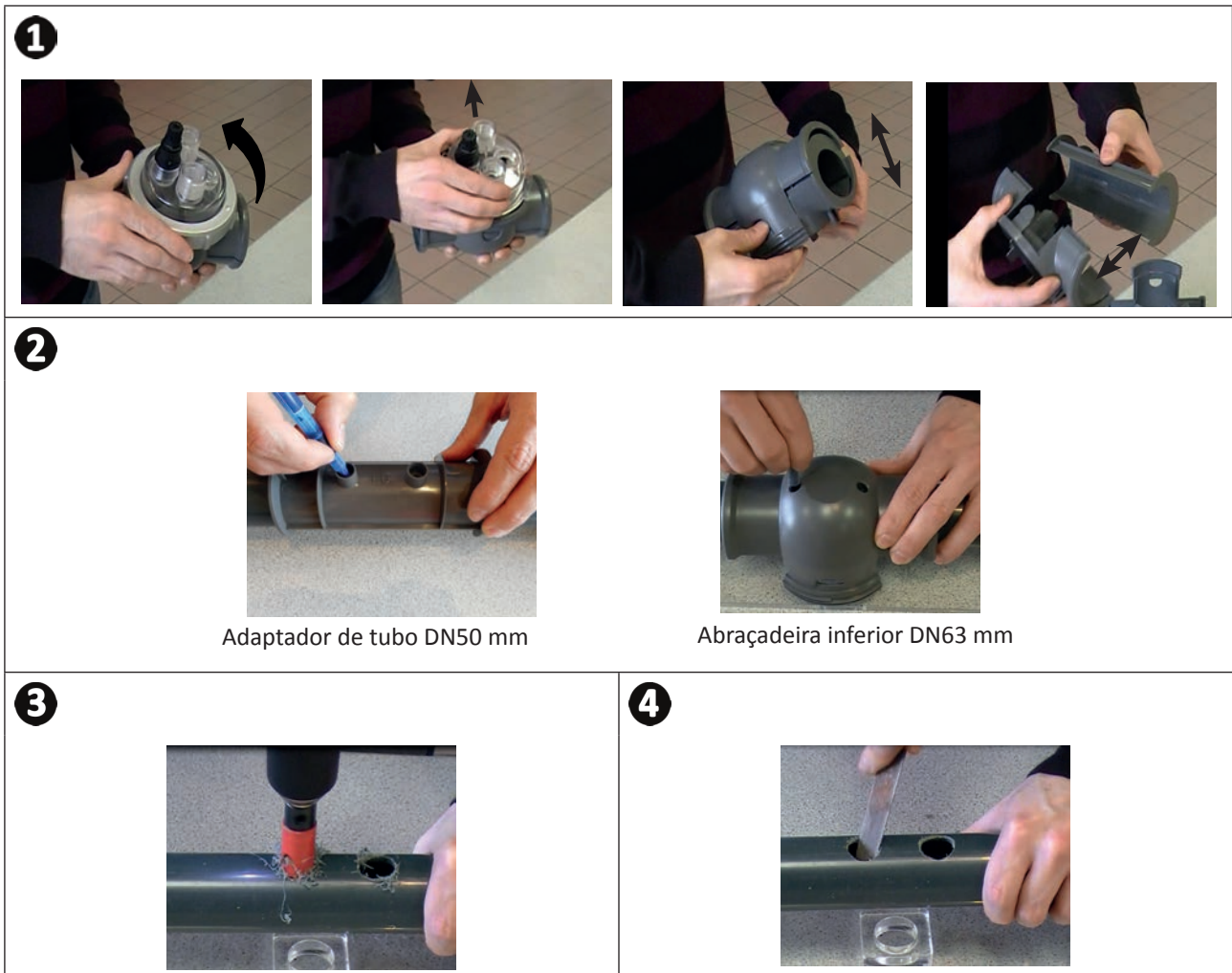

3.2.3 Instalação do Kit POD no tubo

- Para um tubo de $\varnothing 50$ mm, utilizar o adaptador com a menção "UE". Engatar as 2 partes da abraçadeira do Kit POD no tubo. Assegurar-se de centrar corretamente o adaptador respeitando as guias, o adaptado deve permanecer nesta posição uma vez montadas todas as peças. Para um tubo $\varnothing 63$ mm, não utilizar este adaptador, **ver imagem 1**.
- Instalar as abraçadeiras inferior e superior do Kit POD no tubo respeitando a localização dos orifícios e o sentido da água (seguir o sentido das setas), **ver imagem 2**.
- Posicionar a parte superior com os seus diferentes elementos no sentido indicado pelo indicador de posição, alinhar o ponto **C** do anel de aperto com a seta **D** da abraçadeira inferior e apertar firmemente o anel de aperto (aperto à mão unicamente!), **ver imagem 3**.
- Para saber se o aperto está correto, verificar que o anel de aperto está bem nivelado, **ver imagem 4**.

1

Adaptador de tubo $\varnothing 50$ mm (marcado "EU")



Abraçadeira inferior $\varnothing 63$

2



ENTRADA SAÍDA

Sentido de circulação da água

3

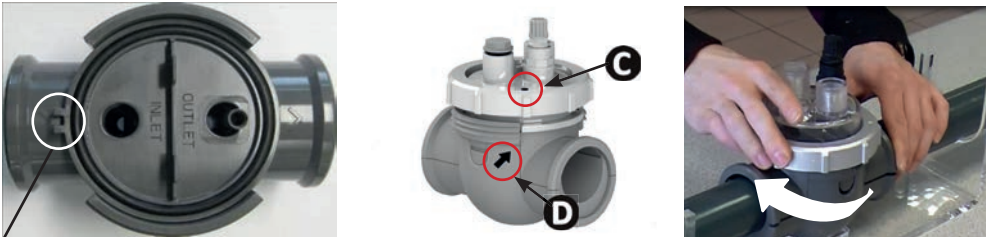

Indicador de posição

4



▶ 3.3 I Instalação do detetor de caudal no Kit POD

- Tomar o detetor de caudal fornecido com a caixa de comando do aparelho.
- Posicioná-lo no alojamento previsto para este efeito no Kit POD, aparafusá-lo.
- Aparafusá-lo utilizando unicamente a porca de aperto (aparafusar à mão unicamente!).



- A seta que indica o sentido de circulação da água na parte superior do detetor de caudal deve estar totalmente em paralelo com a tubagem onde está colocado o Kit POD.

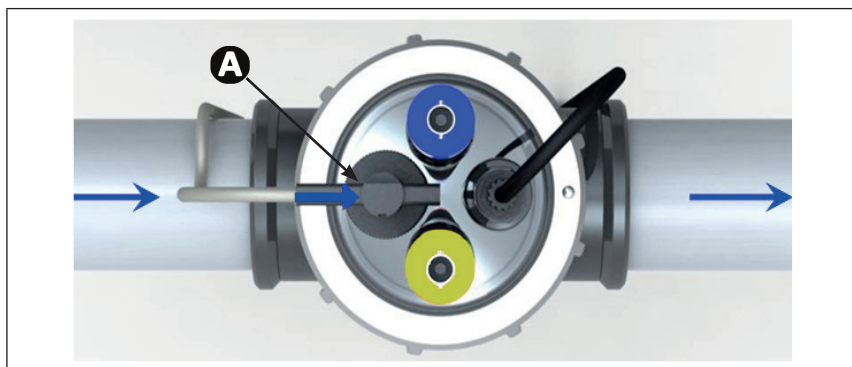

A: O detetor de caudal

▶ 3.4 I Instalação das sondas no Kit POD

- Aparafusar o ou os porta-sonda(s) roscado(s) no Kit POD, ver imagem ①.
- Desapertar com cuidado o tubo de proteção da sonda, ver imagem ②. Conservar o tubo de proteção para o armazenamento da sonda durante a invernagem.
- Lavar a extremidade da sonda com água da torneira e, de seguida, sacudir o excedente de água, ver imagem ③.



- Nunca limpar uma sonda com um pano nem com papel, isto poderá danificá-la.
- Uma sonda mal instalada será susceptível de fornecer medições falsas, provocando um funcionamento inadequado do aparelho. Neste caso, não será atribuída a responsabilidade ao fabricante nem ao aparelho.

- Aparafusar a sonda no porta-sonda mantendo a ponteira de cor AZUL ou AMARELA com uma mão e a ponteira preta na outra mão para evitar enredar o cabo, ver imagem ④.
- Uma vez instalada a sonda no Kit POD, ela poderá ser ligada à tomada BNC (AZUL = pH; AMARELO = Redox) do módulo pH Link ou Dual Link, ver “2.5.3 Etapas da ligação elétrica”, ver imagem ⑤..
- Será preciso depois calibrar a sonda, ver “5.3 I Calibragem das sondas (se um módulo opcional “pH Link” ou “Dual Link” estiver instalado)”

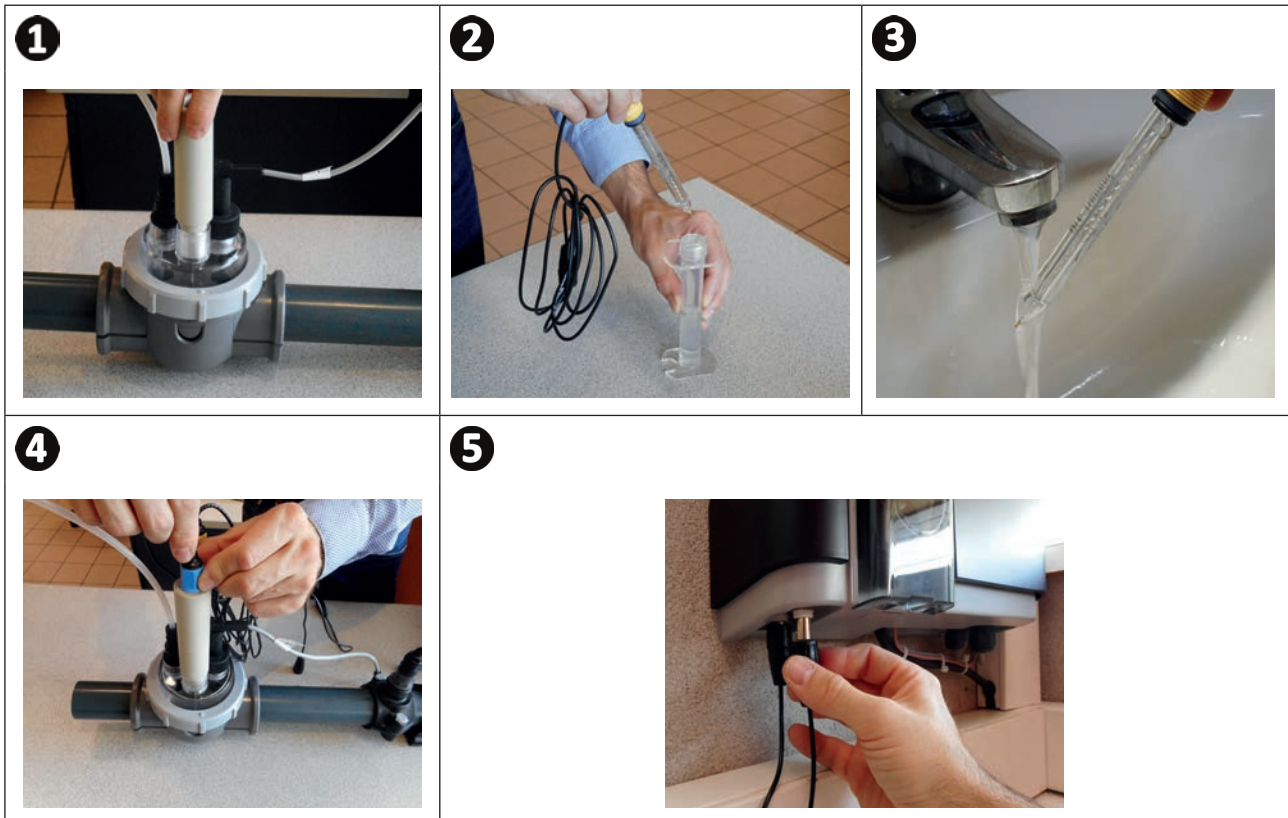

3.5 I Instalação dos tubos de injeção e de aspiração de pH minus



- Durante a manipulação de produtos químicos, utilizar sempre um equipamento de segurança adequado (óculos de proteção, luvas e vestuário).



A rotação da bomba peristáltica é realizada no sentido horário. Assim, a aspiração do ácido (pH minus) é efetuada na parte esquerda da bomba e a injeção na piscina a partir da direita. O sentido de bombeamento pode ser identificado no módulo pH Link ou Dual Link através das duas setas específicas.

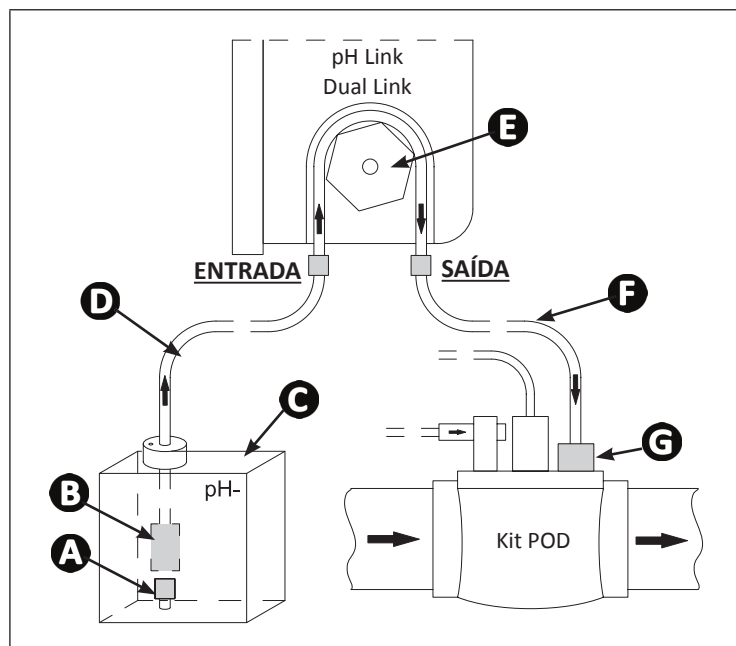

- A**: Ponteira de manutenção
- B**: Lastro em cerâmica
- C**: Bidon de pH minus
- D**: Tubo de aspiração
- E**: Bomba peristáltica
- F**: Tubo de injeção
- G**: Válvula de injeção anti-retorno

3.5.1 Instalação do tubo de injeção de pH minus

- Remover a tampa de proteção da bomba peristáltica, **ver imagem 1**.
- Na bobina fornecida, cortar o tubo com um comprimento adequado para ligar a bomba peristáltica à válvula de injeção anti-retorno do Kit POD.
- Desparafusar a tampa da união de ligação e fixar o tubo na união de ligação na saída da bomba peristáltica, **ver imagem 2**.
- Fixar a outra extremidade do tubo na válvula de injeção anti-retorno do Kit POD, **ver imagem 3**.

1



2



3



3.5.2 Instalação do tubo de aspiração de pH minus

- Na bobina fornecida, cortar o tubo com um comprimento adequado para ligar o bidon de pH minus à bomba peristáltica.
- Desaparafusar a tampa da união de ligação e fixar o tubo na união de ligação na entrada da bomba peristáltica, **ver imagem 1**. Aparafusar a tampa.
- Colocar novamente a tampa de proteção da bomba peristáltica.
- Perfurar dois orifícios na tampa do bidon de pH minus, **ver imagem 2**:
 - Um orifício apropriado ao diâmetro do tubo para aspirar o produto.
 - Um orifício menor para evitar que o bidon se deforme aquando da aspiração do produto.
- Passar a extremidade livre do tubo através da tampa perfurada anteriormente e colocar o lastro em cerâmica fornecido, bem como a ponteira de manutenção no tubo, **ver imagem 3**.
- Certificar-se de que TODAS as ligações estão corretas e estanques antes de colocar o aparelho em funcionamento.

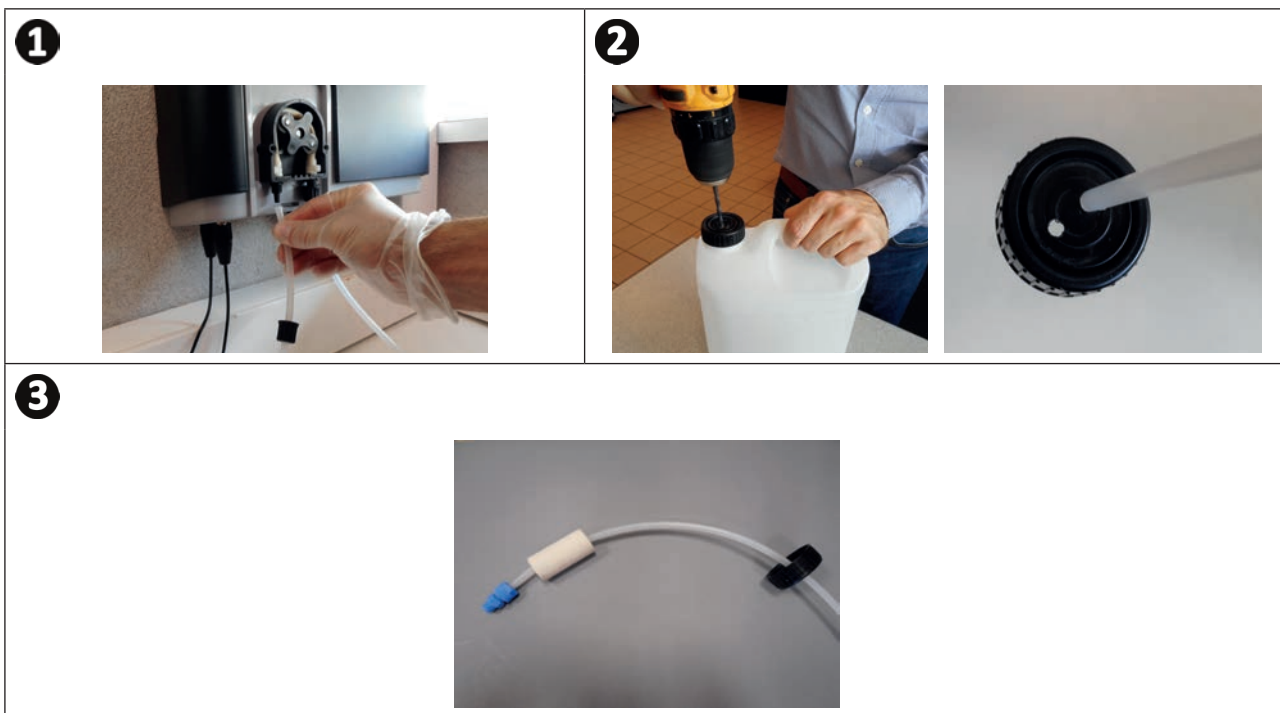

Não colocar o bidon de pH minus diretamente sob os aparelhos elétricos do local técnico a fim de evitar qualquer risco de corrosão devido aos eventuais vapores ácidos.



4 Preparação da piscina

4.1 I Equilibrar a água

É necessário utilizar uma água proveniente de uma rede de distribuição conforme à Diretiva 98/83/CE, relativa à qualidade das águas destinadas ao consumo humano. Para obter um tratamento ótimo da água, certificar-se de medir e ajustar os valores respeitando as seguintes recomendações:

4.1.1 Análises da estação “à recolocação em serviço”

- **Estabilizante (Ácido cianúrico) (<30 mg/L, ppm):** O estabilizante protege o cloro contra a ação destrutiva dos U.V. do sol. Um estabilizante em excesso pode bloquear a ação desinfetante do cloro e deteriorar a água.
- **Metais (Cu, Fe, Mn) (± 0 mg/L, ppm):** os metais são prejudiciais para as partes metálicas da piscina (fenómeno de corrosão) ou podem dar origem a manchas indelévelis.

4.1.2 Análises mensais

- **TH (10-30°f) ou (100 - 300 mg/L CaCO₃, ppm):** o TH mede a dureza da água (quantidade de calcário), este valor pode variar fortemente segundo a zona geográfica.
- **TAC (8-15°f) ou (80 -150 mg/L CaCO₃, ppm):** o TAC mede a alcalinidade da água, este valor permite estabilizar o pH. É importante ajustar o TAC antes do pH.

4.1.3 Análises semanais

- **pH (7,0 - 7,4):** o pH mede a acidez ou a basicidade da água. Um pH compreendido entre 7,0 e 7,4 permite preservar os equipamentos da piscina e conservar uma desinfecção eficaz. **Abaixo, o método da balança de Taylor para ajustar o valor do pH:**

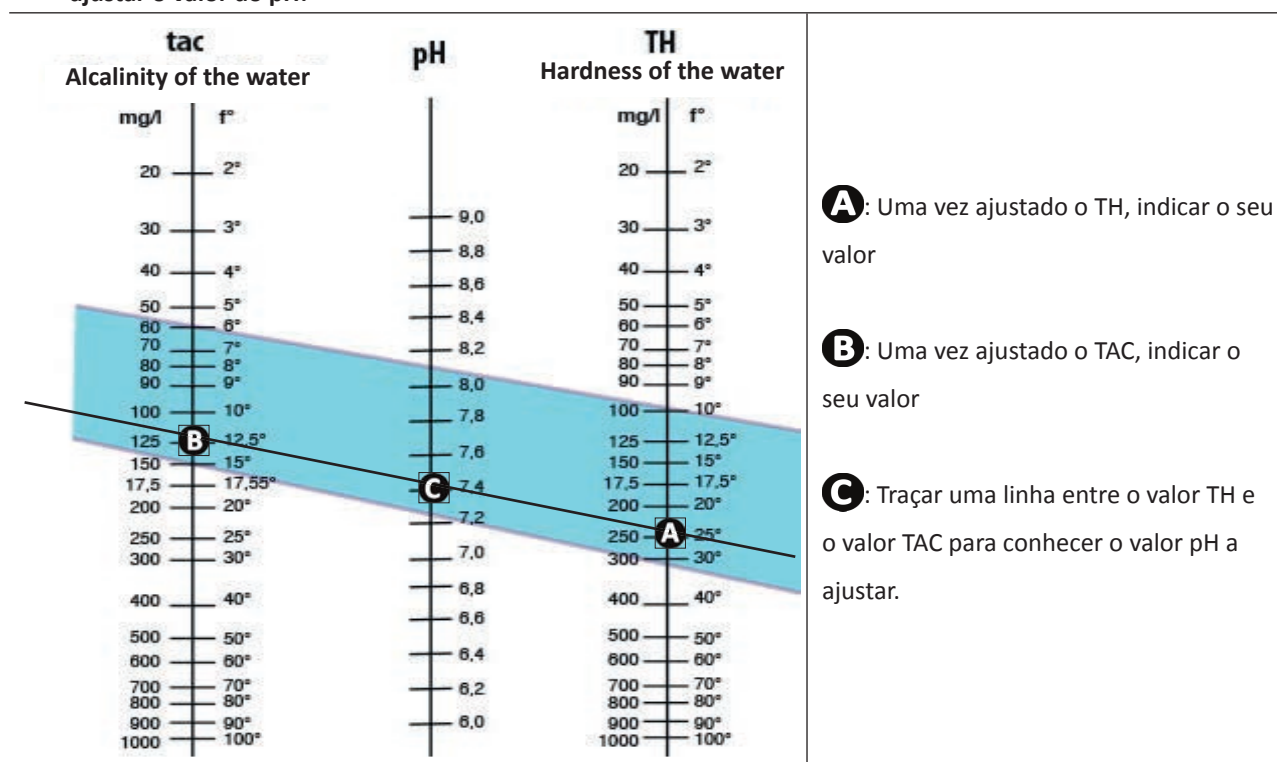

PT

Balança de Taylor

- **Cloro livre (0,5 - 2 mg/L ou ppm):** esta quantidade de cloro livre permite obter uma água desinfetada e desinfetante.



Contactar o seu e revendedor para conhecer o tipo de produto corretor ou aparelho de regulação automática a utilizar para ajustar os valores.

➤ 4.2 I Adicionar sal

Cada aparelho funciona com uma taxa de sal recomendada mínima, ver “1.2.1 Eletrolisador de sal”.



Para o bom funcionamento do aparelho de electrólise, assim como para a preservação dos equipamentos, é recomendado utilizar sal (cloreto de sódio) conforme à norma EN 16401.

4.2.1 Determinar a quantidade de sal a utilizar desde a instalação do aparelho

Exemplo:

- Aparelho que funciona com **4 gramas de sal/ litro de água**.
- Piscina de **50m³**.

A fórmula:

$$50\text{m}^3 \times 4 \text{ gramas de sal} = 200 \text{ kg de sal a adicionar na água.}$$

4.2.2 Análises regulares

Proceder a uma verificação trimestral do nível de sal, para reajustar a quantidade de sal que falta, se necessário.

==> Método para adicionar sal na água

- Colocar a bomba de filtração em funcionamento para fazer circular a água da piscina.
- Caso o aparelho já esteja instalado, colocá-lo fora de tensão.
- Verter a quantidade de sal necessária na água fazendo a volta da piscina para facilitar a dissolução, vertê-lo em várias vezes. É mais fácil adicionar a quantidade que faltar do que diluir se houver excesso.
- Fazer funcionar a filtração durante 24 horas.
- Após 24 horas, verificar se o teor de salinidade presente na piscina está correto, ou seja 4g/litro de água (*no exemplo citado*).
- Se o teor de sal estiver correto e o aparelho já estiver instalado, colocá-lo em funcionamento e depois ajustar a produção de cloro desejada, ver “5.4.2 Ajuste da produção de cloro”.



Não adicionar o sal diretamente no skimmer.

O aparelho só deve ser colocado em funcionamento quando o sal estiver totalmente dissolvido na piscina.



5 Utilização

5.1 I Interface do utilizador



- Antes de ativar a função cloração do aparelho, certificar-se de que todo o sal adicionado na piscina está completamente dissolvido.

Indicador luminoso azul aceso fixo:

Condutividade da água demasiado baixa (falta de sal, água fria, célula gasta, ...)

Ativar/ desativar o modo LOW:

Redução da produção de cloro de 0% a 30% por intervalos de 10% (ajustável no MENU específico).

A mensagem "LOW MODE ON" é exibida.

Menu utilizador:

Ajuste dos parâmetros.

Setas :

- Navegação num menu
- Aumentar ou reduzir um parâmetro
- Bloquear/ Desbloquear a interface utilizador (Pressão simultânea nos 2 botões durante 4 segundos).

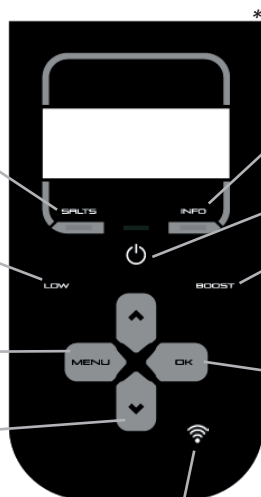

LED Wi-Fi (segundo o modelo)

Indicador luminoso azul aceso fixo ou intermitente:

Ver a informação ou a ação a realizar no ecrã.

Ligar - / Desligar (pressão longa) / Colocar em standby (pressão curta)

Ativar o modo BOOST:

Produção de cloro a 100% durante 24h acumuladas. A mensagem "BOOST ON" é exibida com a duração restante.

Botão :

- Validar a seleção destacada com brilho
- Apagar uma mensagem de erro que necessita uma ação humana (pressão de 4 segundos)

Ativação do modo Wi-Fi Direto para conetar-se à aplicação iAquaLink™ (consoante o modelo)

(Premir os dois botões até que o LED Wi-Fi fique intermitente)

Ver "6.1 I Primeira configuração do aparelho"

* O grafismo da interface pode ser diferente segundo os modelos

5.2 I Parametrização antes da utilização

5.2.1 Colocação em funcionamento

- Premir para ligar o aparelho.
- Ao arranque, as informações do aparelho são exibidas:



5.2.2 Ajuste do idioma

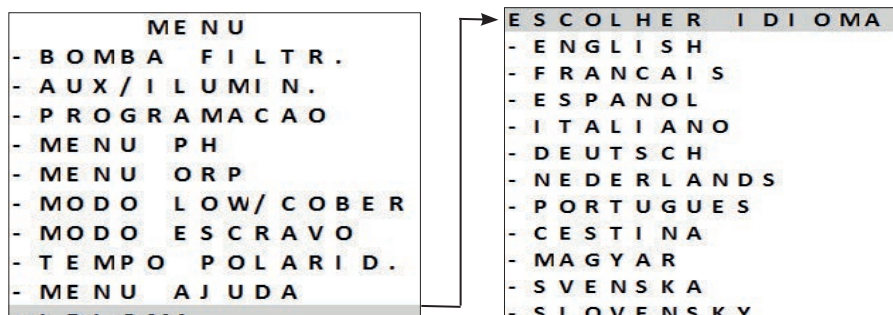

- Ao primeiro arranque, a lista dos idiomas aparece, basta selecionar o idioma desejado utilizando os botões . Validar a seleção premindo .
- Para mudar o idioma ulteriormente, premir e navegar utilizando os botões .
- Validar a seleção premindo .



5.2.3 Ajuste da hora

O ajuste da hora é imperativo para a programação dos tempos de filtração “TIMERS” e a programação dos tempos de cloração “SWC”.

O ajuste da hora é efetuado no momento da primeira utilização do aparelho. Se uma modificação deve ser efetuada na hora exibida, seguir as indicações abaixo:

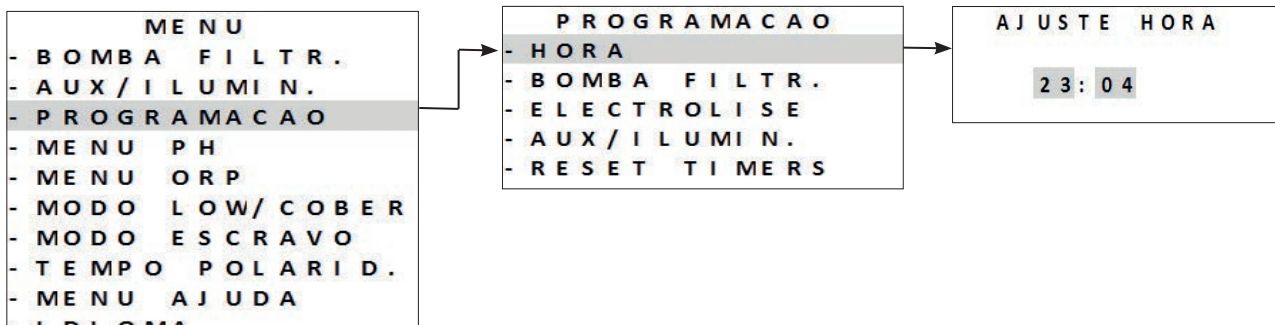

- Para ajustar a hora, premir **MENU** e navegar utilizando os botões  .
- Validar a seleção premindo .



- Premir **MENU** para sair.

5.2.4 Selecionar a bomba de filtração

É possível ligar e gerir a bomba de filtração diretamente através do aparelho.

- Para isto, a bomba de filtração deve previamente ser ligada eletricamente, ver “2.5.2 Identificação das funções a ligar”.
- Para declarar a presença da bomba de filtração, premir **MENU**. Navegar no menu utilizando os botões  . Premir  para validar.
- Selecionar o tipo de bomba de filtração e confirmar que a ligação foi efetivamente realizada:

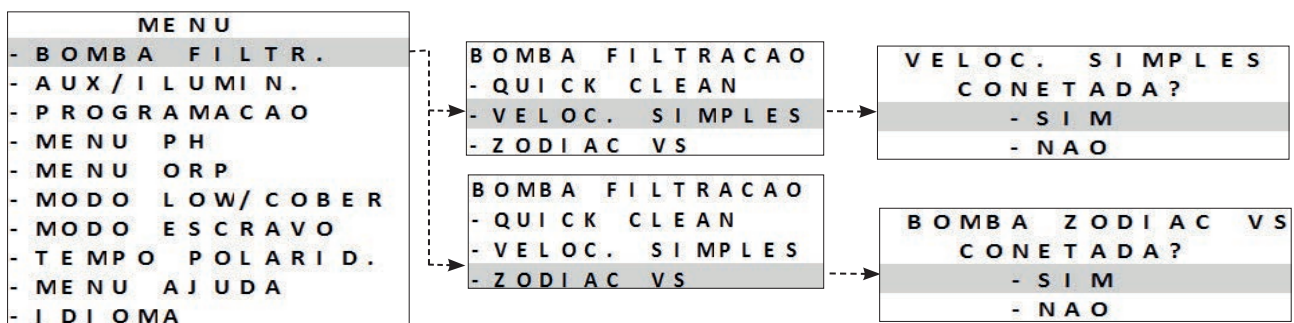

- Continuar a parametrização com a programação dos tempos de filtração “TIMERS”, ver “5.2.5 Programar os tempos de filtração “TIMERS””

5.2.5 Programar os tempos de filtração "TIMERS"

Os timers são utilizados para definir a duração de funcionamento da bomba de filtração e a duração durante a qual o aparelho produz cloro. Eles permitem ao utilizador fazer funcionar a bomba de velocidade variável por mais tempo e com caudais mais fracos, sem que o aparelho funcione em permanência durante este tempo.

Para ajustar o programa de temporização, é indispensável introduzir e validar os horários de colocação em funcionamento e de extinção. Se nenhum timer for ajustado, a filtração e/ou a cloração são ativadas em contínuo.

As faixas horárias de funcionamento da filtração devem ser suficientes para assegurar um bom tratamento da água.

Exemplos de programação



- Tempo de filtração (TIMER) durante a estação da piscina para uma temperatura da água a 26°
==> $26/2 = 13$ horas de filtração por dia
- Tempo de filtração (SWC) fora da estação da piscina (inverno ativa) para uma temperatura da água a 16° ==> $16/2 = 8$ horas de filtração por dia

==> Bomba de filtração de velocidade simples

- 2 programações são possíveis, **TIMER 1** e **TIMER 2**.
- Selecionar o "TIMER" a programar utilizando os botões . Premir para validar.
- Ajustar a hora de arranque da bomba de filtração "ON" e a hora de paragem da bomba "OFF" utilizando os botões . Premir para validar.

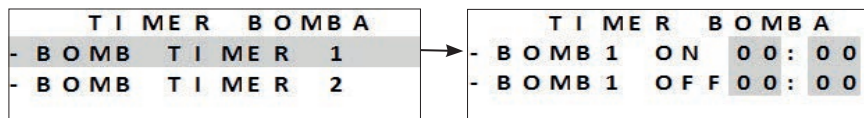

- Premir para sair.
- Quando tempos de filtração estão programados, a letra "P" é exibida no ecrã:

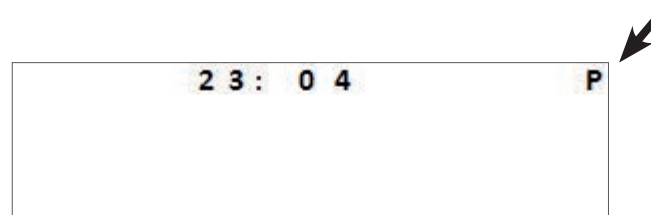







A ativação manual do aparelho (premindo) é prioritária em relação ao timer. Se nenhuma bomba de filtração estiver ligada, o aparelho ativa apenas a cloração.

Se uma bomba de filtração mono-velocidade tiver sido ligada, ela é ativada ao mesmo tempo que a cloração.

Se uma bomba de filtração de velocidade variável tiver sido ligada, ela funciona ao mesmo tempo que a cloração à sua velocidade RPM 1 parametrizada. Todos os programas continuam válidos e o funcionamento normal é retomado no próximo ciclo.

==> Bomba de filtração de velocidade variável Zodiac® (consoante o modelo)

- É possível programar tempos de filtração “TIMERS” para cada velocidade disponível.
- Selecionar uma velocidade utilizando os botões  . Premir  para validar.
- Ajustar a hora de arranque da bomba de filtração “ON” e a hora de paragem da bomba “OFF” utilizando os botões  . Premir  para validar.

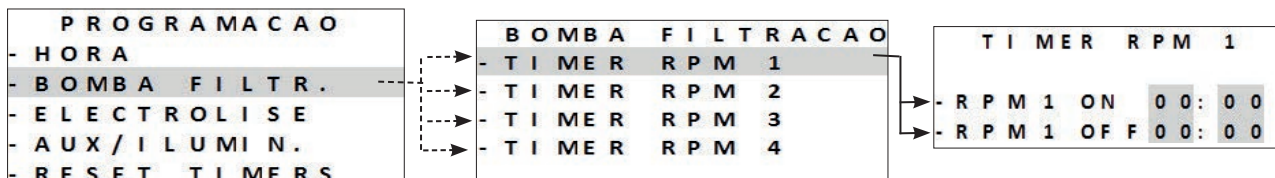

Exemplos de programação (em funcionamento a velocidades inferiores)



- Tempo de filtração (TIMER) na estação da piscina = 12 a 14 horas por dia
- Tempo de cloração (SWC) na estação da piscina = 8 a 10 horas por dia
- Tempo de filtração (TIMER) fora da estação da piscina (inverno ativa) = 3 a 4 horas por dia
- Tempo de cloração (SWC) fora da estação da piscina (inverno ativa) = 2 a 3 horas por dia

- Premir  para sair.
- Quando tempos de filtração estão programados, a letra “P” é exibida no ecrã:

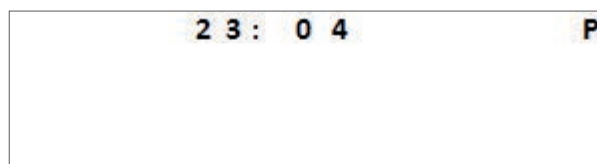





- Os timers 1 e 2 para a filtração a velocidade variável são associados aos programas do aparelho, ver “5.2.6 Programar os tempos de cloração “SWC””.

5.2.6 Programar os tempos de cloração "SWC"

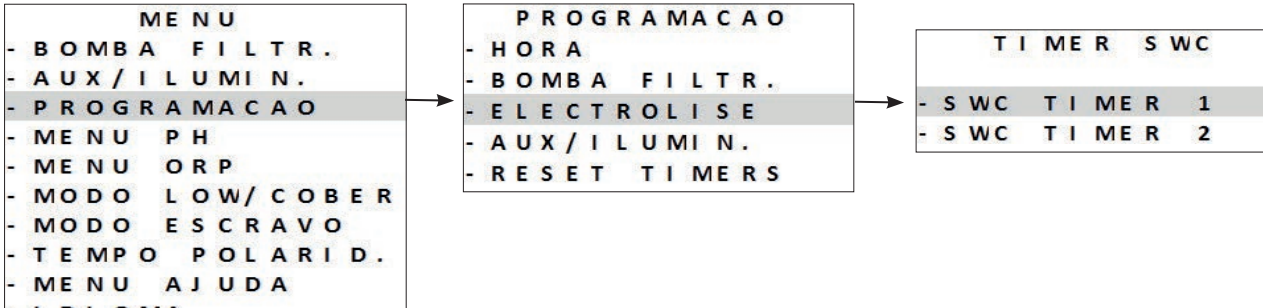
Se um programa de filtração tiver sido definido, o programa de cloração será idêntico ao(s) programa(s) de filtração predefinidos. Eles podem ser modificados. No entanto, os programas de cloração não podem ser ativados fora dos programas de filtração por razões de segurança.

- Premir **MENU** e navegar utilizando os botões  . Validar a seleção premindo .
- Selecionar "SWC TIMER 1" ou "SWC TIMER 2":



- Ajustar os tempos de cloração "ON" e "OFF" utilizando os botões  .
- Validar a seleção premindo .

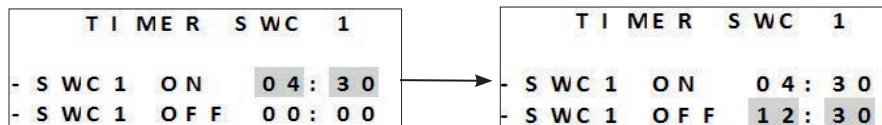

A duração da cloração deve ser inferior ou igual à duração da filtração. O aparelho não aceita uma temporização de cloração superior à duração de filtração programada ou fora desta.

PT

- Premir **MENU** para sair.
- Quando a programação dos tempos de cloração é validada, a letra "T" aparece no ecrã:

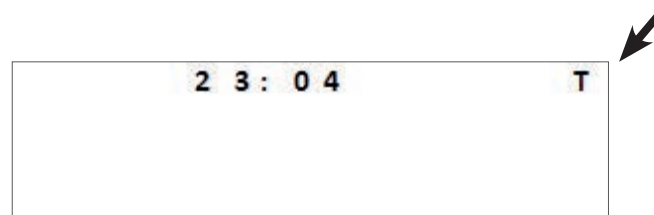

- Quando a programação dos tempos de cloração e de filtração é validada, a letra "P" aparece no ecrã:

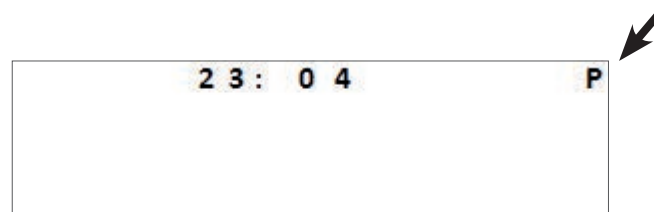

5.2.7 Auxiliares disponíveis



O aparelho está capacitado a controlar 2 equipamentos além da bomba de filtração. Ele pode por exemplo pilotar iluminações monocromáticas ou multicores Zodiac®. Em todos os casos, será necessário ligar o equipamento ao aparelho com o auxiliar adequado:

- **AUX 2** = para equipamentos alimentados a **baixa tensão (12/24 V)**
- **AUX 1** = para equipamentos alimentados a **alta tensão (230 V) (consoante o modelo)**



- **Contrariamente à bomba de filtração, o aparelho não fornece a alimentação elétrica destes dois equipamentos externos (AUX1 e AUX2). É necessário assegurar a ligação elétrica adequada destes aparelhos segundo a regulamentação em vigor.**

5.2.8 Selecionar uma iluminação (AUX 2)

- Premir **MENU** e navegar no menu utilizando os botões  .

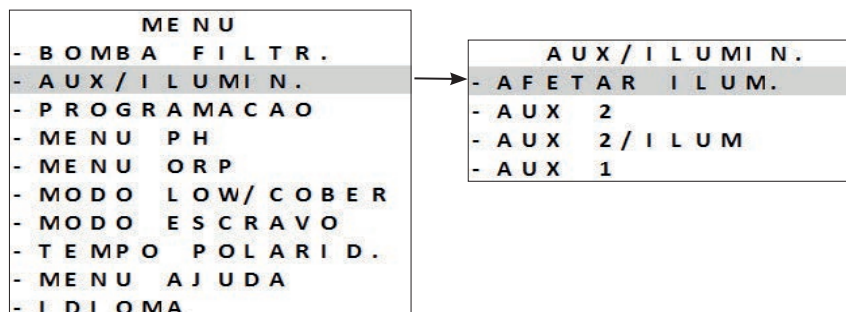

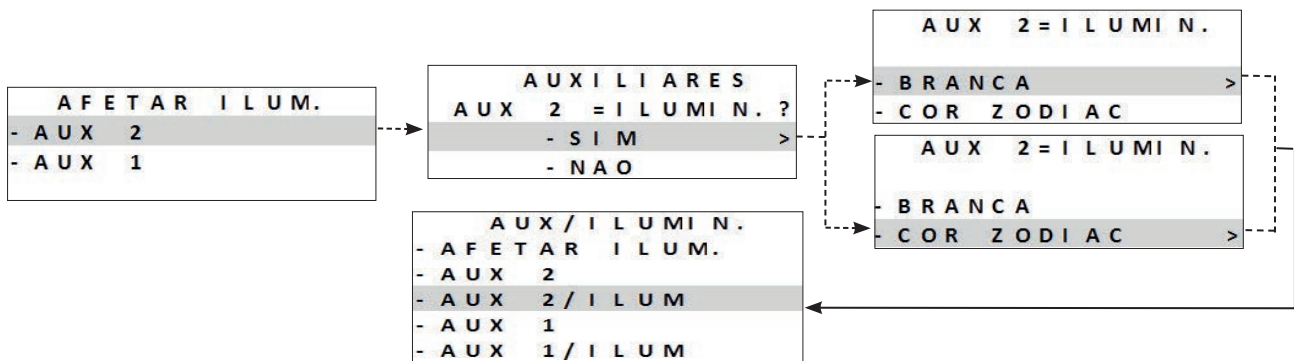

- Pilotagem possível de 2 auxiliares com a possibilidade de atribuir um deles à iluminação:



- Premir **OK** para validar.
- Premir **MENU** para sair.

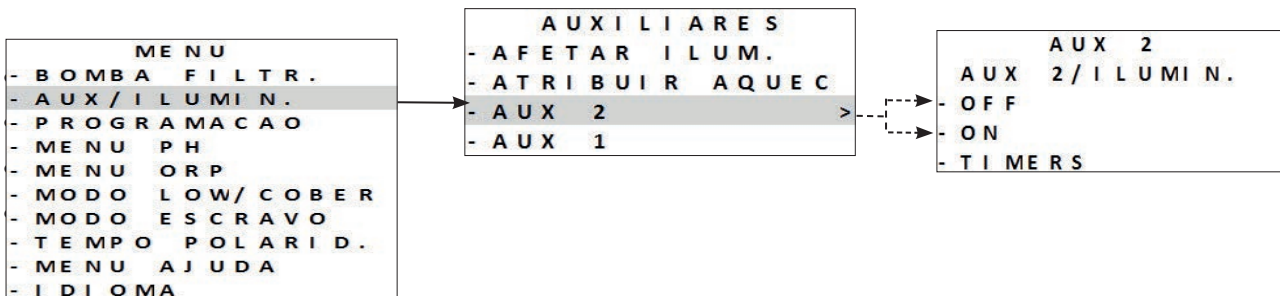

==> Iluminação monocromática

- Premir **MENU** e navegar no menu utilizando os botões  .
- Selecionar uma função e pressionar **OK** para validar:



- Premir **MENU** para sair.

==> Iluminação multicores Zodiac®

- Premir **MENU** e navegar no menu utilizando os botões  .
- Selecionar uma função ou uma cor e pressionar **OK** para validar:

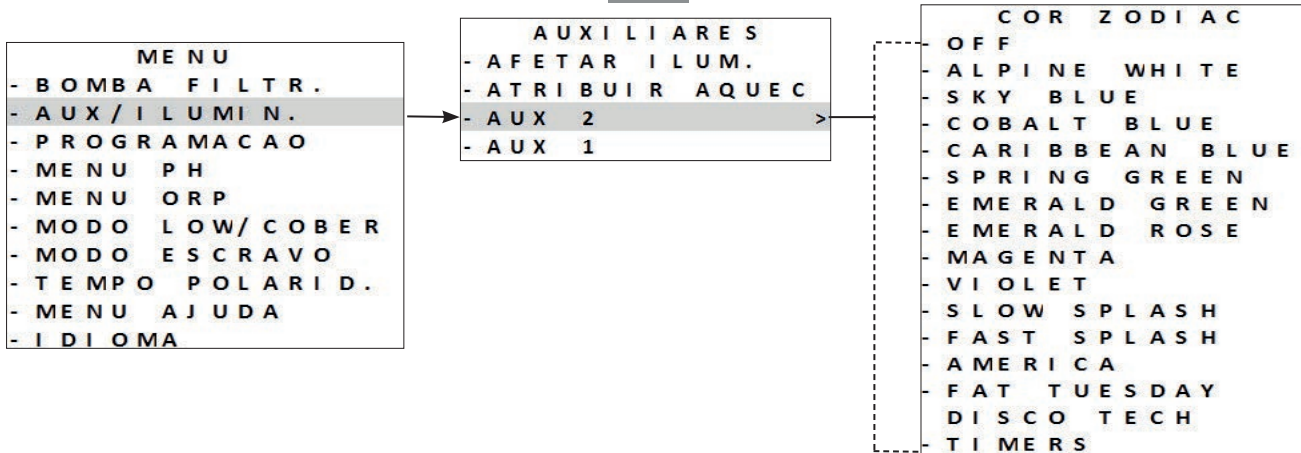



- Premir **MENU** para sair.



Para uma iluminação multicores de outra marca, apenas a gestão de “ON/OFF” é possível.

5.2.9 Declarar um sistema de aquecimento (AUX2)

- Para isto, o sistema de aquecimento deve previamente ser ligado eletricamente, ver “2.5.7 Ligação a um sistema de aquecimento = AUX2 - 12- 24V”.
- Para declarar a presença de um sistema de aquecimento, premir **MENU**. Navegar no menu utilizando os botões  . Premir  para validar.

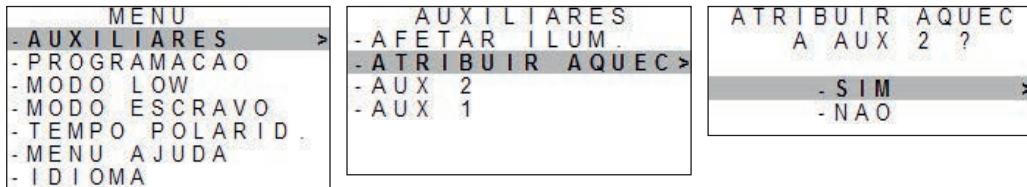

- Uma vez declarado o sistema de aquecimento, um submenu específico "TEMP CONTROL" é visualizado em **MENU**.
- A gestão do sistema de aquecimento é então ativada automaticamente. É possível desativá-la, para o período de inverno por exemplo:

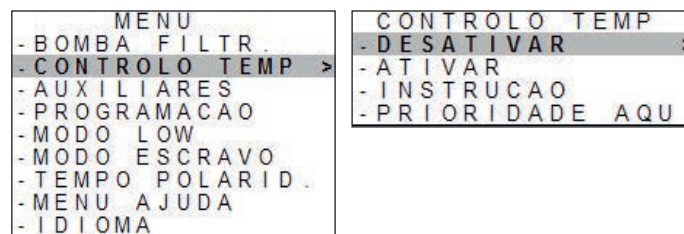

Quando um sistema de aquecimento é declarado no AUX2, o timer AUX2 deixa de estar disponível. O aquecimento estará então operacional no interior das faixas horárias de funcionamento (timers) da filtração.

Ajustar o ponto de instrução:



Certifique-se de ter ajustado o setpoint ao máximo no sistema de aquecimento.

Ajustar o ponto de instrução desejado para a temperatura da água. Por predefinição, o valor está a 28°C. **Ajuste possível de 15 a 32 °C.** Neste caso, é a sonda de temperatura do eletrolisador que medirá a temperatura da água.

- Premir **MENU**. Navegar no menu utilizando os botões . Premir para validar.

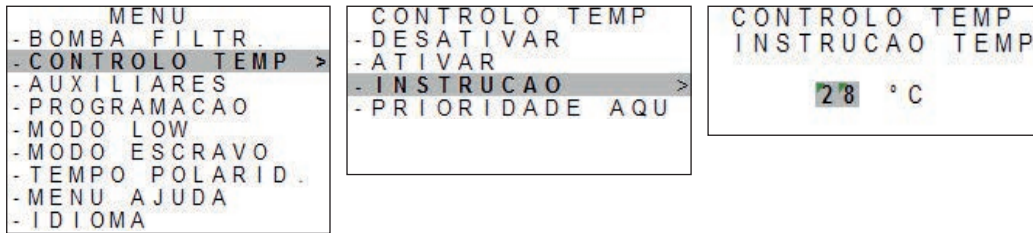

- Em função do sistema de aquecimento (no caso de uma bomba de calor nomeadamente), é possível que haja um prazo de alguns minutos entre o momento em que o eletrolisador fecha o contacto do AUX2 para ativar o aquecimento e o arranque efetivo do sistema de aquecimento (compressor da bomba de calor).
- O eletrolisador apresenta a temperatura da água medida:

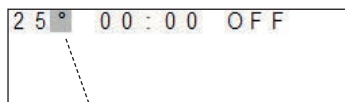

aquecimento parado

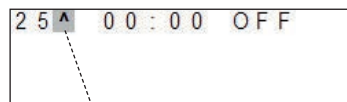

aquecimento em funcionamento



A temperatura da água é medida pela sonda de temperatura da água do eletrolisador:

- Se a temperatura da água medida **for inferior ao valor do setpoint -1°C** (exemplo 28°C -1°C = 27°C), o relé é fechado para ativar o sistema de aquecimento.
- Se a temperatura da água medida **for igual ou superior ao valor do setpoint +1°C** (exemplo 28°C +1°C = 29°C), o relé é aberto para desativar o sistema de aquecimento.

Prioridade do aquecimento (facultativa)

A função "prioridade do aquecimento" é visualizada unicamente se um sistema de aquecimento e uma bomba de filtração (velocidade simples ou velocidade variável) tiverem sido declarados no eletrolisador.

- Premir **MENU**. Navegar no menu utilizando os botões **▲** **▼**. Premir **OK** para validar.

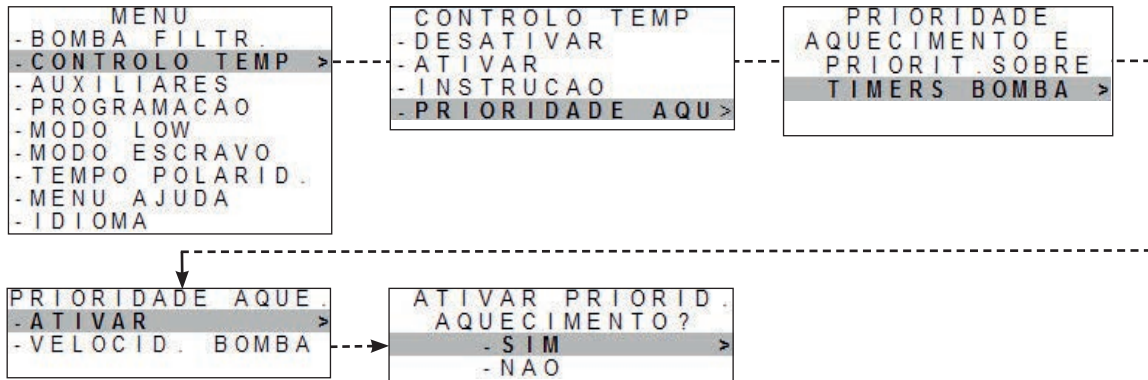

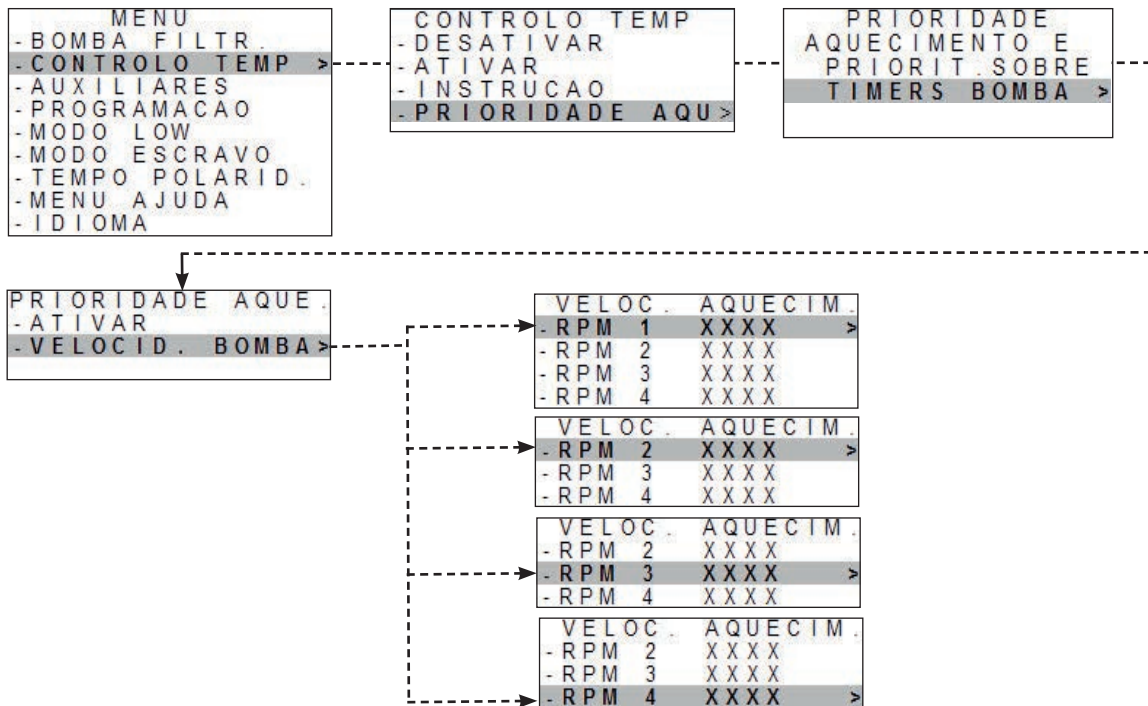

- Selecionar a velocidade da bomba em modo "prioridade do aquecimento" (se uma bomba de velocidade variável Zodiac® compatível tiver sido declarada). Utilizar uma velocidade inferior ou igual à velocidade usualmente utilizada para os timers de filtração:



- Se uma bomba de filtração tiver sido declarada e a prioridade do aquecimento estiver ativada fora dos timers de filtração: a filtração funcionará durante 5 minutos a cada 120 minutos com o objetivo de medir a temperatura da água.
- Se necessário, a bomba de filtração e o sistema de aquecimento serão ativados até atingir o setpoint de temperatura da água desejado.

5.2.10 Apagar as programações

- Premir **MENU** e navegar no menu utilizando os botões  .
- Premir **OK** para validar.
- As programações serão recolocadas em 00:00.

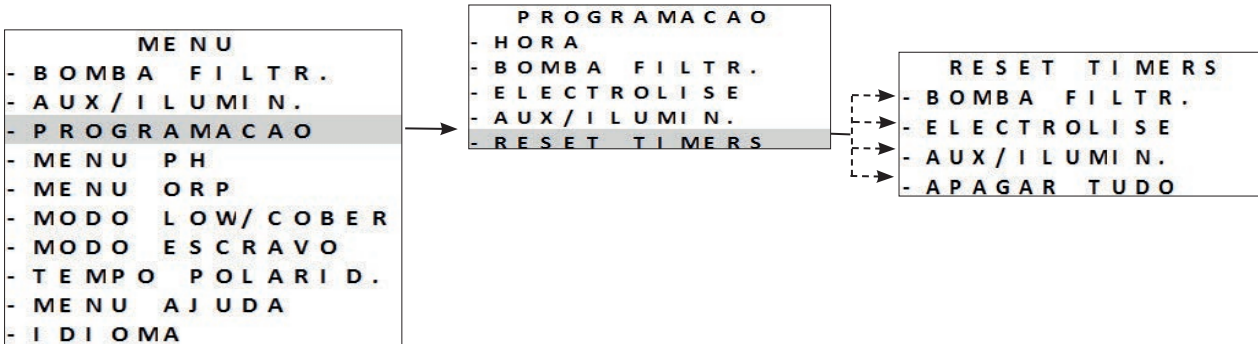

5.2.11 Utilização com uma caixa de filtração

Com esta configuração, é a caixa de filtração que coloca o aparelho sob tensão ou fora de tensão.



- Este modo de ligação não é recomendado porque o aparelho tem os seus próprios Timers internos.



- Para ser controlado por uma caixa de filtração é necessário que as programações do aparelho sejam recolocadas em zero, ver “5.2.10 Apagar as programações”.
- Uma vez efetuada a ligação à caixa de filtração, desligar e ligar novamente o aparelho.

5.2.12 Modo Slave

O modo “Slave” transfere o controlo da função de cloração a um controlador externo. O controlador externo deve ser

conectado ao ponto de ligação  no circuito de baixa tensão, ver “2.5 I Ligações elétricas”.

Os modos “Boost” e “Low” podem sempre ser geridos pelo controlador. Os programas do aparelho são no entanto desativados. A produção de cloro é mantida a 100 %.

- Conectar o controlador externo ao ponto de ligação Slave no circuito de baixa tensão, ver “2.5 I Ligações elétricas”.
- Premir **MENU** e navegar no menu utilizando os botões  . Premir **OK** para validar.

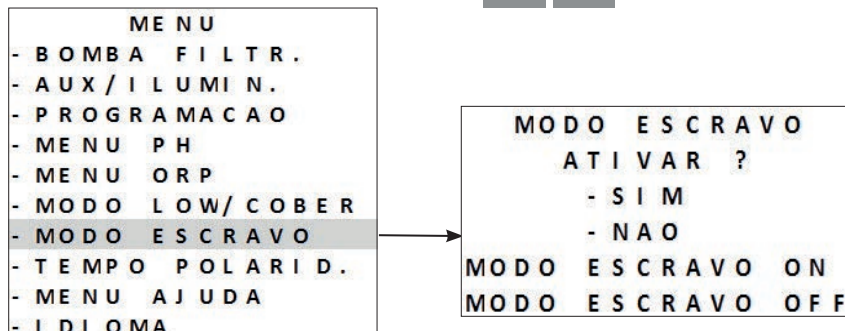

- Premir **MENU** para sair.

O modo "Slave" controla apenas a cloração. A bomba de filtração, os acessórios, as iluminações e as outras funções permanecem válidos.

Uma pressão na tecla  é prioritária o modo "Slave".

Se um módulo Dual Link estiver instalado, a função Redox é ignorada pelo modo "Slave". A regulação do pH permanece válida.

Os modos "LOW" / "VOLET" / "BOOST" são prioritários sobre o modo "Slave".



O modo Slave funciona com "contacto fechado = cloração ON / contacto aberto = cloração OFF".

5.2.13 Ajuste da duração da inversão de polaridade







O princípio da inversão de polaridade permite eliminar o calcário que se deposita sobre os eléctrodos, invertendo a corrente eléctrica a um tempo definido. Por predefinição, a inversão de ciclo ocorre a cada 5 horas.

Segundo a zona geográfica, a água é mais ou menos calcária (dureza da água = TH).

Para preservar os eléctrodos do calcário (que vem diminuir a eficácia da reacção de electrólise), é possível ajustar o tempo de inversão de polaridade.

- Antes de ajustar a duração da inversão de polaridade, fazer uma análise da dureza da água (TH) da piscina, ver "4.1 I Equilibrar a água".

Dureza da água (TH)	Duração da inversão de polaridade recomendada (horas)
< 15°f (150 mg/ L ou ppm)	6 - 8
15 - 30 °f (150 - 300 mg/ L ou ppm)	5
30 - 40 °f (300 - 400 mg/ L ou ppm)	3 - 4
> 40°f (400 mg/ L ou ppm)	2 - 3

- Premir  e navegar no menu utilizando os botões  . Premir  para validar.
- Seleccionar a duração da inversão de polaridade (ajuste possível a cada 2 a 8 horas) utilizando os botões  . Premir  para validar.

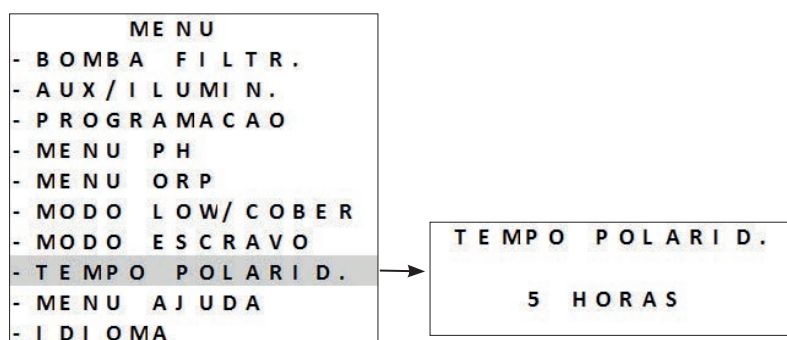

- Premir  para sair.



No momento da inversão, a cloração é interrompida durante alguns minutos. Nenhuma mensagem é exibida no ecrã. O funcionamento normal é retomado após a inversão.

5.3 | Calibragem das sondas (se um módulo opcional “pH Link” ou “Dual Link” estiver instalado)

5.3.1 Calibragem da sonda pH (azul)

A calibragem da sonda pH pode ser feita em 1 ponto ou 2 pontos (pH 4 e pH 7). **A calibragem em 2 pontos é recomendada para uma melhor precisão da medida.**

Os setpoints são apresentados no ecrã de abertura quando o aparelho é ligado.

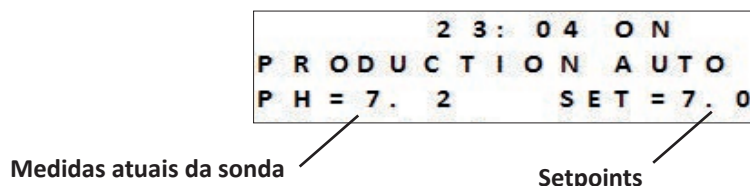

- Ligar o aparelho.
- Desligar a bomba da piscina e fechar as válvulas necessárias para isolar a célula e as sondas.
- Premir **MENU** e navegar no menu utilizando os botões **▲** e **▼**. Premir **OK** para validar.
- Selecionar a calibragem em 1 ou 2 pontos (2 pontos recomendados):

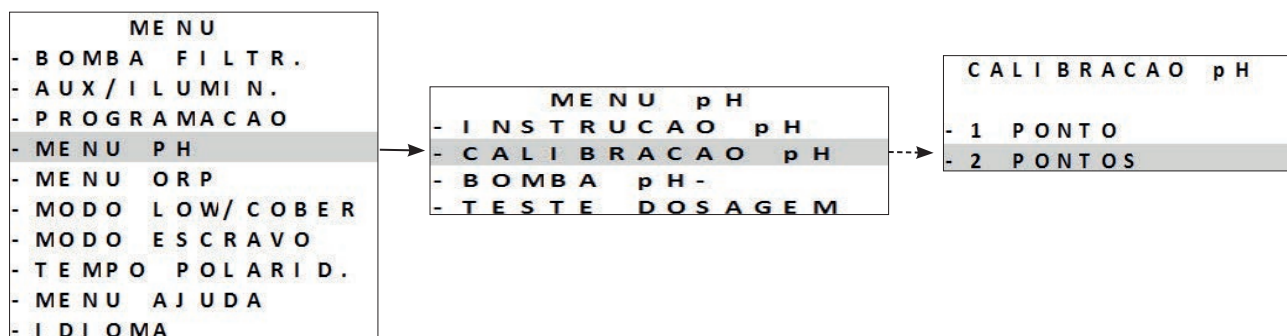

- Desparafusar e retirar a sonda pH do POD.
- Enxaguar a extremidade da sonda com água da torneira.
- Agitá-la para eliminar a água residual. Não tocar na bolha de vidro na extremidade da sonda pH.
- Colocar a sonda pH na solução pH 7, e seguir as etapas no ecrã:

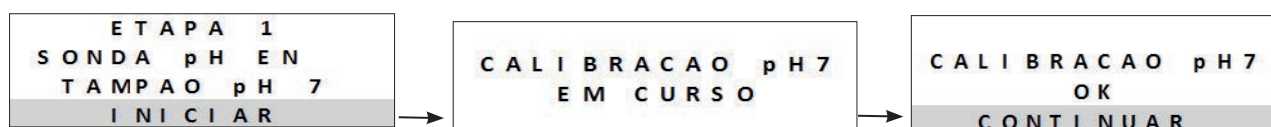

- Enxaguar a extremidade da sonda com água da torneira.
- Agitá-la para eliminar a água residual. Não tocar na bolha de vidro na extremidade da sonda pH.
- Colocar a sonda pH na solução pH 4, e seguir as etapas no ecrã:

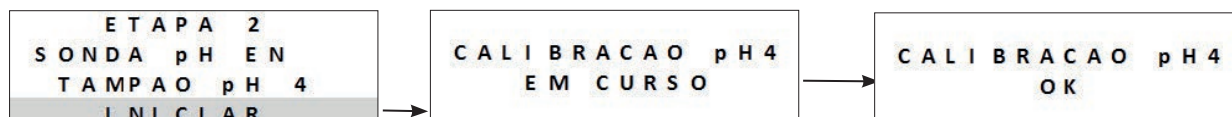

- Uma vez efetuada a calibragem, reinstalar a sonda no POD.
- Se a calibragem fracassar, ver **“8.1 | Comportamentos do aparelho”**.

Calibragem em 1 ponto: é possível se as soluções fornecidas pH 7 e pH 4 não estiverem mais disponíveis.

Para isto:



- Utilizar uma amostra de água cujo valor de pH é-lhe conhecido.

- Ativar a calibragem em 1 ponto e introduzir este valor de pH no ecrã:

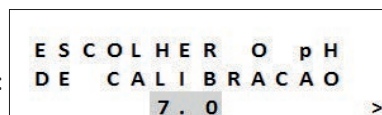

5.3.2 Ajuste do setpoint do pH

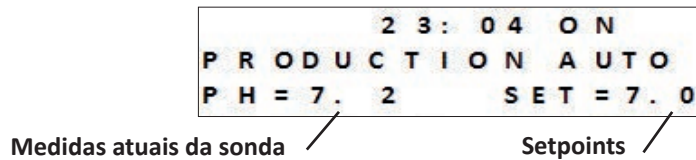

O ajuste do setpoint do pH determina o momento em que é adicionado ácido ao sistema para diminuir o pH da água. O **setpoint predefinido do pH é de 7,2**.

Para conhecer o valor do setpoint a ajustar, referir-se à balança de Taylor, ver “4.1.3 Análises semanais”.

- Premir **MENU** e navegar no menu utilizando os botões **▲** **▼**. Premir **OK** para validar.
- Selecionar o valor do setpoint desejado (possível de 6.8 a 7.6):

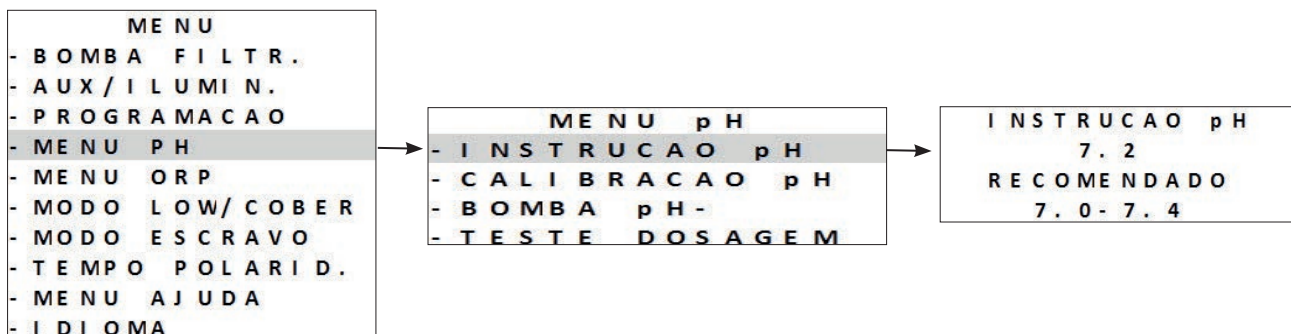

Princípio da injeção pH do aparelho:

Exemplo sobre 4 ciclos com um ponto de instrução a 7,4 pH e regulação ácida (nível de alcalinidade padrão):

- pH ≥ 7,55: 20% injeção (2 minutos) e 80% pausa (8 minutos)
- pH ≥ 7,7: 50% injeção (5 minutos) e 50 % pausa (5 minutos)
- pH ≥ 7,85: 75% injeção (7 minutos 30) e 25% pausa (2 minutos 30)
- pH > 7,9: 100% injeção (10 minutos)

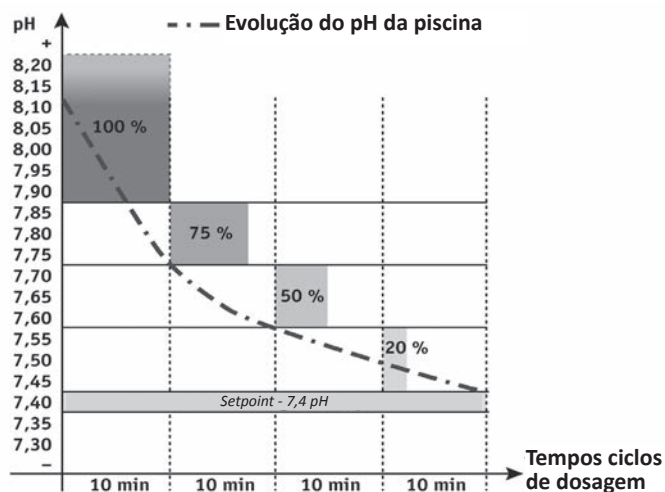

5.3.3 Calibragem da sonda Redox



```

                2 3 : 0 4 O N
P R O D U C T I O N A U T O
P H = 7 . 2           S E T = 7 . 0
O R P = 5 0 0       S E T = 7 5 0
    
```

Medidas atuais da sonda (ORP = Redox)

Setpoints

A sonda Redox pode ser calibrada em 1 ponto (ORP 470 mV);
O setpoint atual é apresentado no ecrã de abertura quando o aparelho é ligado.

- Ligar a alimentação do aparelho.
- Desligar a bomba da piscina e fechar as válvulas necessárias para isolar a célula e as sondas.
- Premir **MENU** e navegar no menu utilizando os botões  . Premir  para validar.

```

          M E N U
- B O M B A   F I L T R .
- A U X / I L U M I N .
- P R O G R A M A C A O
- M E N U   P H
- M E N U   O R P
- M O D O   L O W / C O B E R
- M O D O   E S C R A V O
- T E M P O   P O L A R I D .
- M E N U   A J U D A
- I D I O M A
    
```

(ORP = Redox)

```

          M E N U   O R P
- I N S T R U C A O   O R P
- C A L I B R A C A O   O R P
    
```

- Desparafusar e retirar a sonda Redox do POD.
- Enxaguar a extremidade da sonda com água da torneira.
- Agitá-la para eliminar a água residual. Não tocar na extremidade da sonda Redox.
- Colocar a sonda Redox na solução Redox 470 mV durante 1 minuto e seguir as etapas no ecrã:

```

CALIBRACAO ORP
TAMPAO 470 mV
INICIAR
    
```

→

```

CALIBRACAO ORP
EM CURSO...
    
```

→

```

CALIBRACAO ORP
OK
    
```

(ORP = Redox)

- Uma vez efetuada a calibragem, reinstalar a sonda no POD.
- Premir **MENU** para sair.
- Se a calibragem fracassar, ver **“8.1 | Comportamentos do aparelho”**.

5.3.4 Ajuste do setpoint do Redox

O ajuste do setpoint do Redox determina o momento em que o cloro é produzido pelo aparelho. O teor de cloro livre deve ser controlado a intervalos regulares após a instalação inicial. **O setpoint predefinido do Redox é de 700 mV.** O valor do setpoint depende do ambiente da piscina, da sua frequência, do teor de estabilizante presente na água da piscina, ...

- Premir **MENU** e navegar no menu utilizando os botões **▲** **▼**. Premir **OK** para validar.
- Selecionar o valor do setpoint desejado (possível de 600 mV a 900 mV) utilizando os botões **▲** **▼**
- Premir **OK** para validar.



5.3.5 Ativação da bomba pH

Para evitar qualquer exposição ao ácido durante a instalação, a bomba de dosagem é desativada durante as 8 primeiras horas de funcionamento do aparelho, durante estas 8 primeiras horas, o valor do pH medido e exibido é “- - -”.



- **O ácido clorídrico é um produto químico perigoso que pode causar queimaduras, lesões e irritações. Manuseá-lo com muitas precauções, utilizando um equipamento de proteção (luvas, óculos, fato de trabalho). Referir-se à ficha FDS da substância para mais informações.**
- Sempre verter o ácido na água.
- Uma vez terminada a limpeza, eliminar a solução conforme a norma em vigor no país de utilização.

- É possível ativar manualmente a bomba pH durante este período de 8 horas, premir **MENU** e navegar no menu utilizando os botões **▲** **▼**. Premir **OK** para validar.

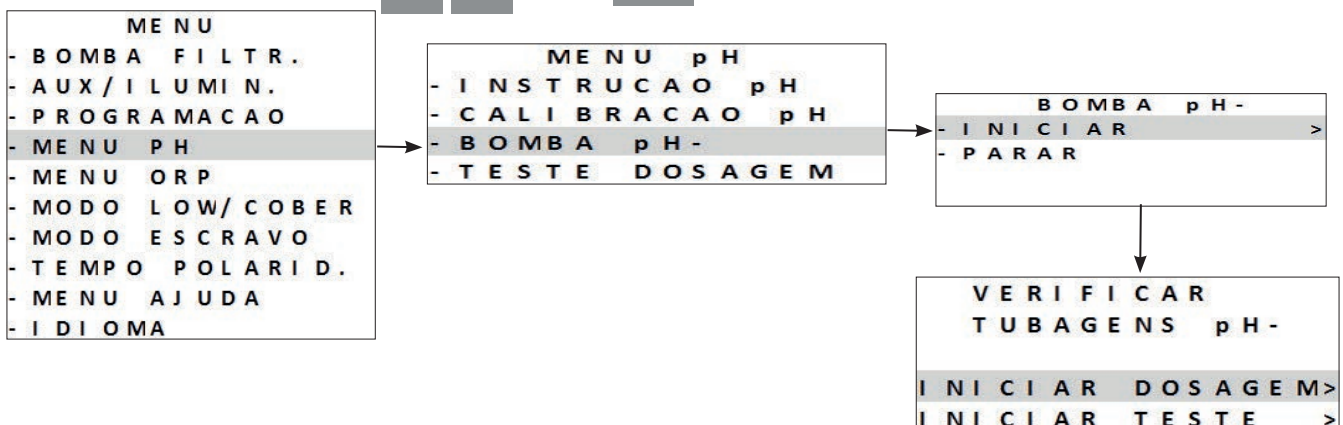

- Premir **MENU** para sair.

5.3.6 Colocação em pausa da bomba pH

Para impedir a injeção de ácido quando esta não for necessária: É também possível parar a bomba de dosagem do pH durante 8 horas.

- Premir **MENU** e navegar no menu utilizando os botões  . Premir  para validar.

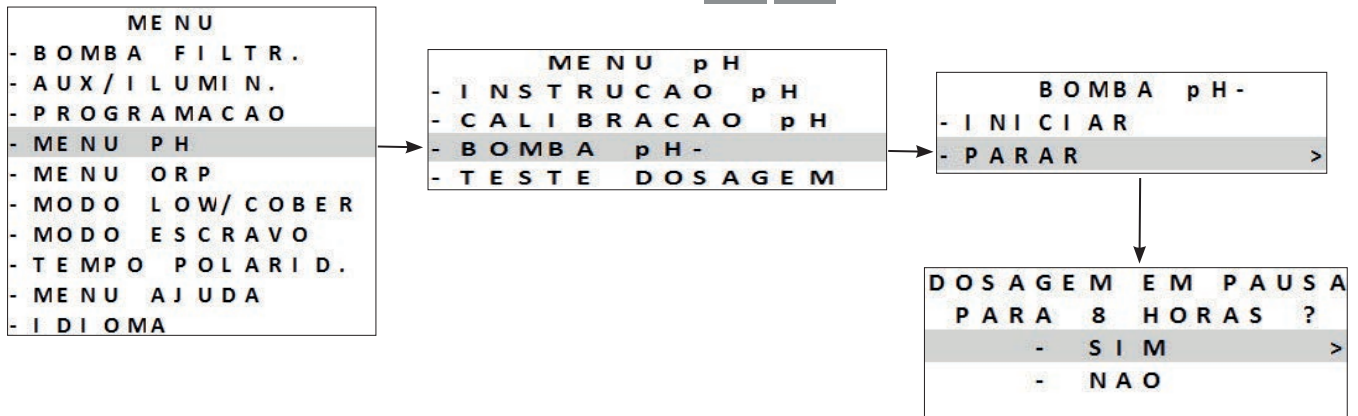

- Premir **MENU** para sair.

5.3.7 Teste da bomba pH

A bomba de dosagem do pH pode ser ativada diretamente para efetuar um teste de funcionamento de cinco minutos.

- Premir **MENU** e navegar no menu utilizando os botões  . Premir  para validar.

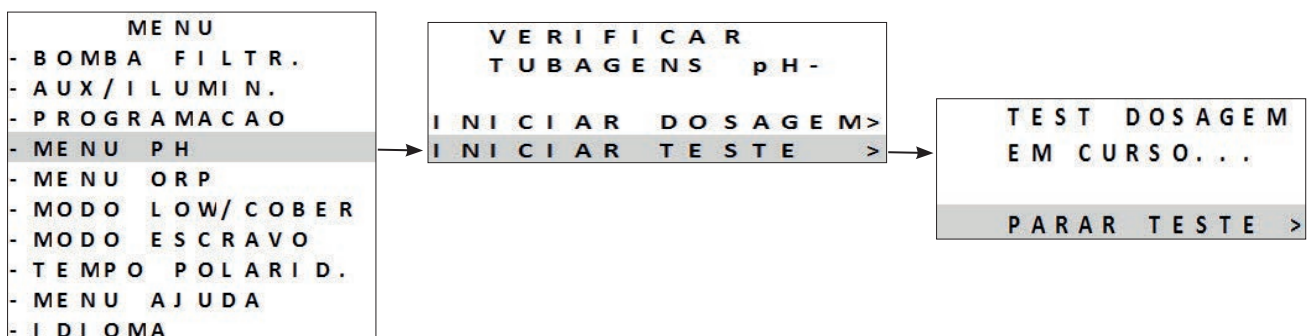

- A bomba de ácido efetua um teste de funcionamento de cinco minutos.
- A bomba para automaticamente uma vez efetuado o teste de cinco minutos.
- Premir **MENU** para sair.

5.4 I Utilização regular

5.4.1 Ajuste da produção de cloro

Na fábrica, a cloração “clássica” é ajustada a 50 %. Ela pode ser ajustada manualmente entre 0 e 100 % por intervalos de 10 % a partir do “ecrã principal”, por pressão em   . O valor do setpoint permanece válido até à próxima alteração.



Trata-se de uma “cloração clássica” quando a produção de cloro é gerida manualmente (sem modo “Boost” ou modo “Low” ativados, e sem regulação “Redox” conetada).

5.4.2 Modo “Boost”

Em certos casos, a piscina pode necessitar um teor de cloro mais elevado que o normal, por exemplo, em caso de utilização importante, de mau tempo ou no início da estação. O modo “Boost” é utilizado para aumentar rapidamente o teor de cloro.

O modo “Boost” funciona durante 24 horas consecutivas com uma taxa de produção de 100 %.

Se o programa for ajustado para efetuar uma cloração 12 horas por dia, o modo “Boost” é ativado durante 12 horas no primeiro dia e 12 horas no segundo dia.

Se a bomba de filtração estiver conetada ao aparelho, ela funciona igualmente em modo “Boost” . Os timers de cloração e de filtração são temporariamente ignorados durante todo o tempo de ativação do modo Boost.

Uma vez desativado o modo “Boost”, o aparelho e a bomba de filtração retomam as operações programadas.



- Se o aparelho estiver equipado com um módulo Dual Link, o modo Boost não toma em consideração o valor do Redox. O modo “Boost” é prioritário em relação à regulação do Redox.
- A ativação do modo Boost é autorizada mesmo em caso de água demasiado fria (<15°C).

- Premir  .

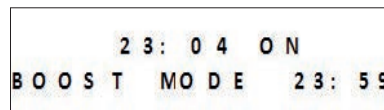

23: 04 ON
B O O S T M O D E 23: 59

Tempo restante em modo “Boost”



- Se o aparelho estiver no modo Low/Volet, deverá confirmar que deseja que o modo “Boost” anule os ajustes do modo “Volet” ou “Low” .

5.4.3 Modo “Low”

O modo «Low» foi concebido para reduzir a produção de cloro quando a piscina está coberta ou quando o seu uso é limitado. A produção de cloro deve ser reduzida quando a piscina é pouco utilizada e/ou quando a água da piscina não é exposta aos raios UV, etc.

A produção em modo “Low” pode ser ajustada nos parâmetros do menu principal a partir do modo “Low/Volet”.

O modo “Low/Volet” pode ser ajustado de 0 % a 30 % por intervalos de 10 %. Os programas permanecem ativados quando o aparelho está em modo “Low/Volet”.

- Para aceder manualmente ao modo “Low”, premir  .
- Para parar o modo “Low” premir novamente  .

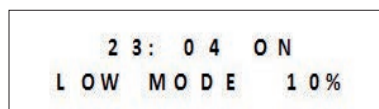

23: 04 ON
L O W M O D E 10%

5.4.4 Modo “Volet”

Se a piscina estiver equipada com uma cobertura elétrica compatível (contacto fechado = cobertura fechada), ela pode ser conectada ao aparelho para reduzir automaticamente a cloração ao seu fecho. Trata-se do modo “Volet”. A cloração é retomada à taxa determinada pela programação à abertura da cobertura elétrica compatível.

A produção em modo “Volet” pode ser ajustada nos parâmetros do menu principal a partir do modo “Low/Volet”. O modo “Low/Volet” pode ser ajustado de 0 % a 30 % por intervalos de 10 %. Os programas permanecem ativados quando o aparelho está em modo “Low/Volet”.



Verificar que a cobertura é compatível e está conectada ao aparelho no circuito baixa tensão, ver “2.5 I

Ligações elétricas”.

O modo «Volet» é automaticamente ativado quando a cobertura é fechada. A mensagem do modo “Volet” e a percentagem de produção são exibidas no ecrã.

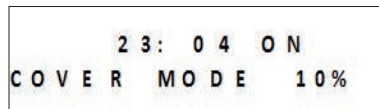

O modo «Volet» será parado logo que a cobertura estiver completamente aberta.

Se o aparelho estiver equipado com um módulo Dual link, recomendamos não conectar o modo “Volet”. Com efeito, a cloração é gerida pelo módulo Dual Link. Nos casos em que o modo “Volet” é conetado na presença de um módulo Dual Link, a cloração é efetuada ao encerramento da cobertura, mesmo que a medida Redox seja superior ao setpoint.

5.4.5 Segurança “água fria” (consoante o modelo)

Além de visualizar a temperatura da água, a sonda de temperatura é utilizada para proteger a célula, que é sensível à água fria (diminuição da condutividade entre as placas e portanto aumento da tensão).

A temperatura exibida no canto superior esquerdo do ecrã torna-se intermitente a 15 °C.

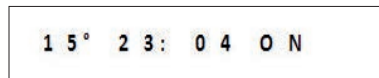



Quando a temperatura da água for inferior ou igual a 15 °C, a produção de cloro passa automaticamente à taxa definida no modo “Low”/“Volet” (entre 0 e 30%).



Quando a temperatura da água for inferior ou igual a 10 °C, a produção de cloro é interrompida. A ausência de cloração a esta temperatura não é problemática porque o desenvolvimento das bactérias é mais lento na água fria.

Além da apresentação intermitente da temperatura, uma mensagem “BAIXA TEMPERATURA” é exibida por intermitência.

Quando a temperatura se elevar novamente acima de 10 °C, a percentagem de produção é ajustada em “Low”/“Volet”. Quando a temperatura se elevar novamente acima de 15 °C, a cloração retoma o nível de funcionamento configurado com os programas.

5.4.6 Bloqueio da interface

O aparelho pode ser bloqueado, o que desativa os botões no painel da interface do utilizador. Manter premidos ao mesmo tempo os botões  e  durante 3 segundos. É possível aceder a esta função a partir de qualquer ecrã/menu.

O bloqueio do aparelho redirige automaticamente o utilizador para o ecrã inicial. Para desbloquear o aparelho, manter premidos os botões  e  durante 3 segundos.



6 Pilotagem através da aplicação iAquaLink™ (consoante o modelo)

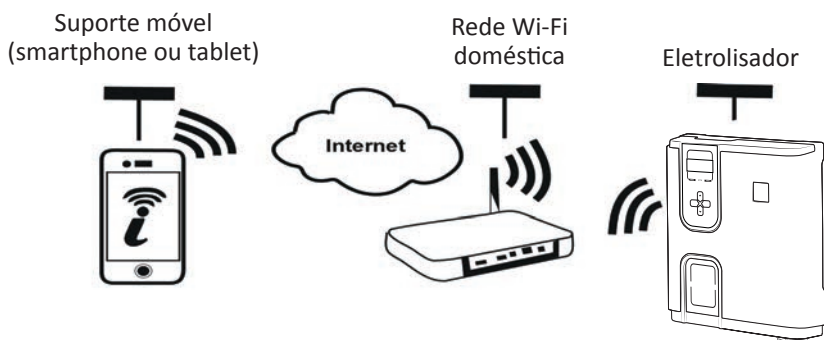

A aplicação iAquaLink™ está disponível nos sistemas iOS e Android.

Com a aplicação iAquaLink™ o eletrolisador pode ser controlado a partir de qualquer lugar, a qualquer momento, e beneficia de funções avançadas, como funções de programação suplementares e de ajuda ao diagnóstico.









Antes de começar a instalação da aplicação, ter o cuidado de:

- Utilizar um smartphone ou tablet equipado com Wi-Fi,
- Utilizar um smartphone ou tablet equipado com um sistema iOS 11.0 ou mais, ou Android 5.0 ou mais.
- Utilizar uma rede Wi-Fi com um sinal suficientemente forte para a conexão com o eletrolisador.
- Ter ao alcance a senha da rede Wi-Fi doméstica.

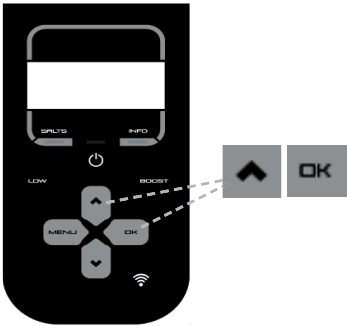
6.1 I Primeira configuração do aparelho

- Carregar a aplicação iAquaLink™ disponível no **App Store** ou no **Google Play Store**.

<p>1</p>  <p>Conectar-se à sua conta iAquaLink, ou inscrever-se para criar uma conta (primeira utilização).</p>	<p>2</p>  <p>Adicionar um aparelho, selecionar o produto e conectar-se.</p>	<p>3</p>  <p>Premir os dois botões até que o LED Wi-Fi pisque.</p>
<p>4</p>  <p>O LED Wi-fi pisca (emparelhamento em curso).</p>	<p>5</p>  <p>Escolher a rede (router/ LAN) "Chlorinator".</p>	<p>6</p>  <p>Selecionar a rede Wi-Fi doméstica e introduzir a senha Wi-Fi.</p>

7



Uma vez realizada a conexão à sua rede doméstica, o aparelho está conectado à Internet (WEB): o LED Wi-Fi torna-se então fixo.



- O tempo de ligação pode durar alguns minutos.
- Se uma mensagem de erro aparecer ou se a ligação não se fizer, **referir-se ao quadro "8.21 Comportamentos do Led Wi-Fi"**.
- Conforme o caso, é possível que o aparelho peça uma atualização no término da primeira conexão. O procedimento pode levar até 65 min. Deixar o eletrolisador em Standby durante este procedimento (cloração OFF).
- Uma vez configurado, o aparelho aparecerá em **"Os Meus Aparelhos"** na próxima ligação à aplicação iAquaLink™.



7 Manutenção

7.1 I Limpeza das sondas

As sondas devem ser limpas a cada 2 meses.

- Parar a bomba de filtração.
- Fechar todas as válvulas.
- Retirar a sonda e o porta-sonda do POD.
- Enxaguar a sonda com água da torneira durante 1 minuto.
- Agitá-la para eliminar a água residual.



Para não deteriorar a parte ativa, não a esfregar nem enxugar com um pano.

- Escovar as junções e a parte metálica (Ouro) para a sonda Redox à utilizando uma escova de dentes durante 1 minuto.



- Preparar uma solução de ácido clorídrico diluído vertendo 1 ml (10 gotas) de ácido clorídrico do comércio (HCl 37%) em 50 ml de água da torneira (1/2 copo de água).



- **O ácido clorídrico é um produto químico perigoso que pode causar queimaduras, lesões e irritações. Manuseá-lo com muitas precauções, utilizando um equipamento de proteção (luvas, óculos, fato de trabalho). Referir-se à ficha FDS da substância para mais informações.**
- **Sempre verter o ácido na água.**
- **Uma vez terminada a limpeza, eliminar a solução conforme a norma em vigor no país de utilização.**

- Lavar a sonda na solução de ácido clorídrico diluído durante 2 minutos.
- Enxaguar a sonda com água limpa da torneira durante 1 minuto.
- Agitá-la para eliminar a água residual.
- Proceder em seguida à calibragem da sonda, ver **“5.3 I Calibragem das sondas (se um módulo opcional “pH Link” ou “Dual Link” estiver instalado)”**
- Reinstalar o porta-sonda e a sonda no Kit POD.

7.2 I Controlo e limpeza dos elétrodos



O aparelho está equipado com um sistema de inversão de polaridade inteligente destinado a impedir a incrustação das placas do elétrodo, a duração da inversão de polaridade é modificável, ver “**5.2.13 Ajuste da duração da inversão de polaridade**”. No entanto, uma limpeza pode ser necessária nas regiões onde a água é extremamente calcária (a água é dita "dura").

- Desligar o aparelho e a filtração, fechar as válvulas de isolamento, retirar o capuz de proteção e desconectar o cabo de alimentação elétrica da célula.

==> Célula eXO®(iQ):

- Desaparafusar o anel de aperto e retirar a célula, **ver imagem 1**. O anel é dentado, o que permite utilizar uma alavanca na eventualidade de um bloqueio. Imergir a parte que contém as placas do elétrodo num recipiente adaptado contendo a solução de limpeza.

==> Célula GenSalt OT:

- Posicionar a célula ao inverso e enchê-la com uma solução de limpeza, de maneira a que as placas do elétrodo fiquem imersas.

1

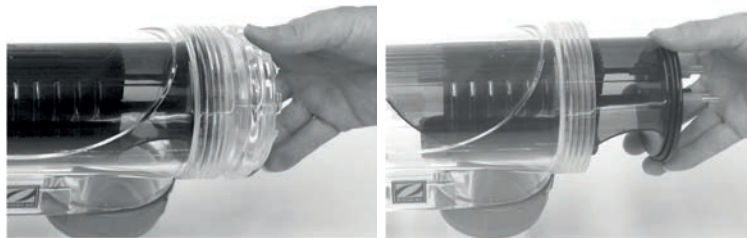

Célula eXO®(iQ)

- Deixar a solução de limpeza dissolver o depósito de calcário durante cerca de 15 minutos. Elimine a solução de limpeza num local de recolha municipal autorizado, nunca deitá-la na rede de evacuação das águas pluviais ou nos esgotos.
- Lavar o elétrodo com água limpa e reposicioná-lo na abraçadeira de ligação da célula (presença de um indicador de alinhamento).
- Aparafusar o anel de aperto, reconectar o cabo da célula e recolocar o capuz de proteção.
- Abrir as válvulas de isolamento, e recolocar em funcionamento a filtração e o aparelho.



Se não utilizar uma solução de limpeza do comércio, poderá fabricá-la você próprio misturando cuidadosamente 1 volume de ácido clorídrico em 9 volumes de água (Atenção: sempre verter o ácido na água e nunca o inverso e usar equipamento de proteção adequados!).

7.3 | Lavagem do filtro da piscina (Contra-lavagem ou backwash) (consoante o modelo)

O modo Backwash é utilizado para arrancar/parar rapidamente a bomba de filtração (bomba mono-velocidade ou de velocidade variável) para efetuar uma contra-lavagem do filtro.

- Premir **MENU** e navegar no menu utilizando os botões **▲** **▼**. Premir **OK** para validar.
- Selecionar **ON** para ativar a filtração ou **OFF** para parar a filtração.

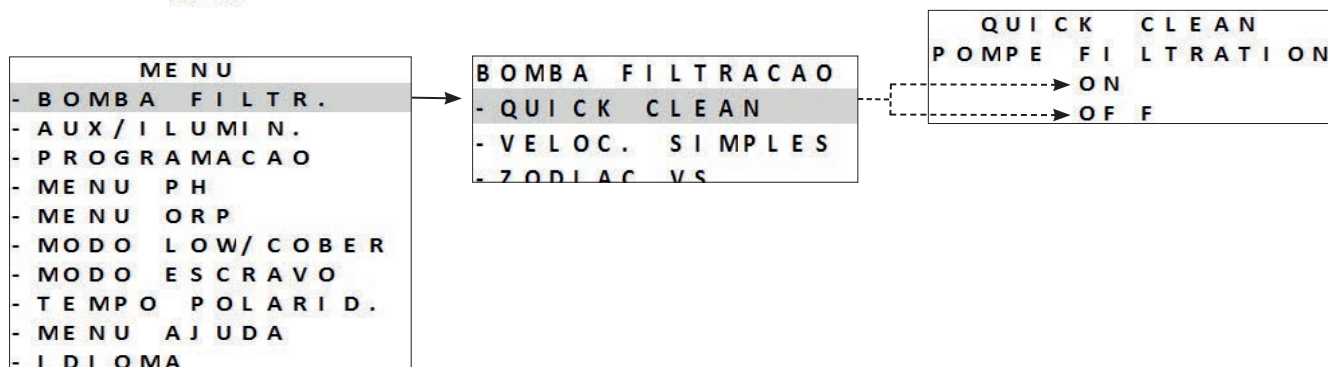

Por razões de segurança, a cloração é interrompida em modo Backwash. Para impedir que a piscina se esvazie, o modo Backwash para automaticamente no fim de 5 minutos. A velocidade da bomba de velocidade variável é ajustada por predefinição a 3.450 rpm (velocidade máxima). É possível modificar este valor no menu de escorva.

7.4 | Período de inverno



O aparelho está equipado com um sistema de proteção que limita a produção de cloro em caso de más condições de funcionamento, tais como água fria (inverno) ou falta de sal.

- **Invernagem ativa** = filtração em funcionamento durante o inverno: abaixo de 10 °C, é preferível parar o aparelho. Acima desta temperatura, pode deixá-lo funcionar.
- **Invernagem passiva** = nível da água reduzido e canalização purgada: deixar a célula sem água posicionada, com as suas eventuais válvulas de isolamento abertas.
- **Invernagem das sondas** = Guardar o tubo plástico da sonda (que contém uma solução de estocagem) para reutilizá-lo aquando da invernagem. As sondas devem sempre ser armazenadas húmidas (nunca secas). É necessário armazená-las no tubo cheio de uma solução de estocagem a 3 mol/L KCl ou pelo menos em água da torneira.

7.5 | Recolocação em serviço da piscina

Ações requeridas:

- Ajustamento do nível de água (excessivo ou insuficiente).
- Verificação dos parâmetros da água: TAC/TH/pH/Salinidade/Cloro/Estabilizante/Cobre/Metais, e ajustamento dos parâmetros para obter uma piscina equilibrada e saudável, ver **“4.1 | Equilibrar a água”**.
- Verificação do estado do equipamento (bomba, filtro, eletrolisador, célula de eletrólise).
- Controlo das sondas, depois limpeza e re-calibragem.
- Logo que o teor de sal atingir o valor requerido de 4 000 ppm e estiver totalmente dissolvido na água, relançar o eletrolisador de sal.



8 Resolução de problemas







- Antes de contactar o seu revendedor, em caso de mau funcionamento, incitamo-lo a proceder a verificações simples servindo-se das tabelas abaixo.
- Se o problema persistir, contactar o seu revendedor.
-  : Intervenções reservadas a um técnico qualificado

8.1 | Comportamentos do aparelho





As mensagens de informação podem ser suprimidas por uma pressão em  durante 4 segundos. Certas mensagens necessitam uma ação humana e não podem ser suprimidas.



8.1.1 Aparelho SEM módulo pH Link ou Dual Link

Mensagem	Causa possível	Solução
"NENHUM CAUDAL" "CTRL BOMBA" (indicador luminoso "INFO" aceso durante os timers de produção)	<ul style="list-style-type: none"> • Avaria da bomba de filtração. • Entupimento do filtro e/ou do(s) skimmer(s) • Válvula(s) do by-pass fechada(s). • Desligamento ou falha do interruptor de caudal. 	<ul style="list-style-type: none"> • Controlar a bomba, o filtro, o(s) skimmer(s) e a(s) válvula(s) de derivação. Limpá-los se necessário. • Controlar as ligações dos fios (interruptor de caudal). • Controlar o bom funcionamento do interruptor de caudal (substituí-lo se necessário: consultar o revendedor) 
"DEFEITO PROD" (Indicador luminoso "INFO" intermitente)	<ul style="list-style-type: none"> • Ligação incorreta do cabo de alimentação da célula à célula ou ao interior do aparelho. • Desgaste, calcificação ou quebra das placas da célula. • Problema eletrónico interno na caixa de comando no seguimento de um incidente elétrico externo. 	<ul style="list-style-type: none"> • Desligar o aparelho (botão ) e cortar a alimentação elétrica da caixa de comando, depois controlar a ligação de todos os cabos (alimentação geral, célula, etc.). • Substituir a célula. • Controlar a placa de alimentação: consultar o revendedor) 
"CONDUTIVIDADE" (Indicador luminoso "SALTS" aceso)	<ul style="list-style-type: none"> • Para os modelos com uma sonda de temperatura, este erro pode ser causado por uma fraca condutividade da água (falta de sal). Na ausência de sonda de temperatura: este erro pode ser devido a uma temperatura baixa da água ou a um teor baixo de sal. • Falta de sal devido a perdas de água ou uma diluição (contra-lavagem de filtro, renovação da água, precipitações, fuga, etc.). • Pode variar em função da temperatura e da idade da célula. A tensão nos terminais da célula varia com o tempo. • Desgaste, calcificação ou quebra da célula. 	<ul style="list-style-type: none"> • Controlar a temperatura da água. • Controlar o estado das placas da célula. • Medir a concentração de sal na água da piscina utilizando um testador de sal ou uma tira de teste, depois adicionar sal à piscina para manter o teor a 4 g/L ou 2 g/L consoante o modelo. Se não conhecer o teor de sal ou não souber como testá-lo, consultar o seu revendedor.
"SUPERAQUECIMENTO" (Indicador luminoso "INFO" aceso)	<ul style="list-style-type: none"> • A temperatura no interior da caixa de comando é demasiado elevada, a cloração torna-se lenta (> 85 °C) e depois interrompe-se (> 90 °C) se a temperatura não voltar a descer, para proteger os circuitos elétricos. 	<ul style="list-style-type: none"> • Se a caixa estiver instalada ao exterior, protegê-la dos raios diretos do sol. • A cloração recomeça automaticamente quando a temperatura tiver descido. • Problema no aparelho.
"TEMP.ÁGUA BAIXA" (Indicador luminoso "INFO" aceso, a temperatura no ecrã fica intermitente)	<ul style="list-style-type: none"> • A temperatura da água medida pela sonda de temperatura do aparelho é inferior ou igual a 10 °C. A produção interrompe-se para proteger a célula. 	<ul style="list-style-type: none"> • A cloração recomeça automaticamente à taxa de cloração do modo Low se a temperatura estiver compreendida entre 10 e 15 °C. • A cloração recomeça automaticamente à taxa de cloração normal se a temperatura for superior a 15 °C.

Mensagem	Causa possível	Solução
(NENHUMA MENSAGEM) Produção de cloro não visível nas placas da célula	<ul style="list-style-type: none"> A cloração está em período de inversão. A cloração está ajustada a menos de 100 % e é interrompida. 	<ul style="list-style-type: none"> Aguardar e observar, a cloração deve recomeçar dentro dos 10 minutos seguintes.
(NENHUMA MENSAGEM) Perda de informações (hora, ...)	<ul style="list-style-type: none"> Pilha fora de serviço Corte de corrente 	<ul style="list-style-type: none"> Não reprogramar as seguintes informações: hora, idioma, tipo de aparelho. Contactar o revendedor  para a substituição da pilha CR1220, 3V. Aguardar o retorno da corrente. <p>==> O aparelho deve recuperar automaticamente as informações gravadas antes do corte.</p>

8.1.2 Aparelho COM módulo pH Link ou Dual Link



Mensagem	Causa possível	Solução
"pH BAIXO" (indicador luminoso "INFO" aceso)	<ul style="list-style-type: none"> O pH é inferior a 5. Defeito de ligação ou de calibragem, sujidade ou pane da sonda pH. Alcalinidade fraca, pH reduzido. 	<ul style="list-style-type: none"> Controlar a cablagem da sonda pH na caixa de comando e no porta-sonda. Controlar o funcionamento da sonda utilizando um testador de sonda (consultar o revendedor) . Limpar e calibrar a sonda. Controlar e ajustar a alcalinidade. Substituir a sonda.
"REGUL. pH STOP" (Indicador luminoso "INFO" intermitente)	<ul style="list-style-type: none"> O setpoint do pH não foi atingido após 5 horas consecutivas de injeção. Defeito de ligação ou de calibragem, sujidade ou pane da sonda pH. O reservatório de pH minus está vazio. A bomba peristáltica não foi abrevada. Alcalinidade elevada, a injeção de ácido não permite reduzir o pH. 	<ul style="list-style-type: none"> Controlar o pH da piscina utilizando um fotómetro ou uma tira de teste. Controlar a cablagem da sonda pH na caixa de comando e no porta-sonda. Controlar o funcionamento da sonda utilizando um testador de sonda (consultar o revendedor) . Limpar e calibrar a sonda. Substituir o reservatório de pH. Testar a bomba peristáltica (consultar o revendedor) . Reduzir a alcalinidade (consultar o revendedor) . Substituir a sonda pH.
"PROD. ORP STOP" (Indicador luminoso "INFO" intermitente)	<ul style="list-style-type: none"> O setpoint do Redox não foi atingido após 36 horas consecutivas de cloração. Defeito de ligação ou de calibragem, sujidade ou pane da sonda Redox. Quando a concentração de ácido cianúrico é demasiado elevada, a eficácia do cloro é fortemente reduzida. Quando a concentração de ácido cianúrico é demasiado elevada, isto reduz a medição do Redox efetuada pela sonda. pH demasiado elevado. Quando a concentração total de cloro é demasiado elevada, as cloraminas reduzem a medição do Redox efetuada pela sonda. O aparelho não é adaptado ao tamanho da piscina. Quando a célula está gasta, calcificada ou deficiente, a reação de eletrólise não se realiza corretamente. 	<ul style="list-style-type: none"> Controlar o teor de cloro da piscina utilizando um fotómetro ou uma tira de teste. Controlar a cablagem da sonda Redox na caixa de comando e no porta-sonda. Controlar o funcionamento da sonda utilizando um testador de sonda (consultar o revendedor) . Limpar e calibrar a sonda. Esvaziar a piscina através do tampão de fundo para reduzir a concentração de ácido cianúrico. Efetuar uma cloração choque (com hipoclorito de cálcio) para reduzir a concentração de cloraminas. Controlar o estado das células. Substituir a sonda Redox.

Mensagem	Causa possível	Solução
<p>“---” é visualizado em vez do valor ORP</p>	<p>Exemplo de visualização:</p> <pre> 2 3 : 0 4 O N P R O D U C T I O N A U T O P H = 7 . 2 S E T = 7 . 0 O R P = - - - S E T = 7 5 0 </pre> <ul style="list-style-type: none"> O valor de pH medido é superior a 12. A sonda foi bloqueada automaticamente pela segurança sobredosagem pH. 	<ul style="list-style-type: none"> Verificar a ligação da sonda na caixa de comando, ligá-la novamente se necessário (consultar o revendedor) . Na espera de uma sonda de substituição, desativar a função ORP no menu de serviço para retornar ao modo de funcionamento manual (consultar o revendedor) .
<p>“pH dosing STOP” (Indicador luminoso “INFO” intermitente)</p>	<ul style="list-style-type: none"> O valor de pH medido permanece mais elevado que o setpoint de pH apesar de um ciclo de injeção personalizado pela segurança de sobredosagem pH. 	<ul style="list-style-type: none"> Verificar ou substituir o bidon. Verificar e ajustar a alcalinidade (TAC) da água da piscina. Verificar / limpar ou substituir a sonda pH





Conselho: em caso de assistência, informar o revendedor sobre o estado do aparelho para ganhar tempo

8.2 I Comportamentos do Led Wi-Fi

Estado da caixa de comando	Significado
<ul style="list-style-type: none"> O LED  está apagado 	<ul style="list-style-type: none"> Aparelho não conectado ou problema da rede Wi-Fi (router em pane, nome da rede ou senha mudados...). Repetir a etapa de emparelhamento. Se o LED permanecer apagado apesar da tentativa de emparelhamento, desligar o aparelho da rede elétrica e ligá-lo novamente.
<ul style="list-style-type: none"> O LED  está intermitente 	<ul style="list-style-type: none"> Procedimento de emparelhamento em curso. Para interromper o emparelhamento, cortar a alimentação elétrica do aparelho.
<ul style="list-style-type: none"> O LED  está aceso e fixo 	<ul style="list-style-type: none"> Aparelho conectado à rede Wi-Fi e acessível através da aplicação.



- É possível relançar o emparelhamento qualquer que seja o estado da conexão, premindo ao mesmo tempo  +  durante 4 segundos.

8.3 I Efeitos do estabilizante sobre o cloro e o Redox

Uma piscina possui idealmente um teor de estabilizante de 30 ppm e um pH de 7,4.

1 ppm de cloro livre = 700 mV

Portanto, o utilizador pode ajustar a sua necessidade de cloração a 700 mV para manter um teor de 1 ppm na piscina. Se o teor de estabilizante passar a 90 ppm, o valor do Redox será falso.

1 ppm de cloro livre = 500 mV

Se o utilizador mantiver o setpoint a 700 mV, ele acabará por obter uma concentração em cloro de 5 ppm!

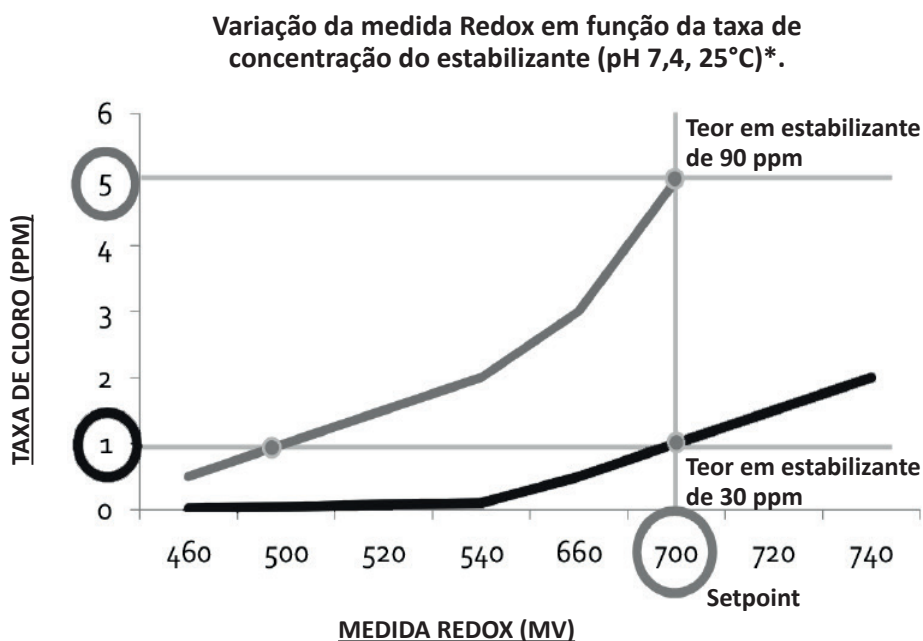

* Valores teóricos para fins de explicação. Os valores reais podem variar ligeiramente em função do tipo de água da piscina.

8.4 I Menu AJUDA

O aparelho sinaliza automaticamente todo problema por intermédio de mensagens de informação. Para ajudar na compreensão destas mensagens, o aparelho dispõe de um menu de ajuda para o diagnóstico com o significado e as ações a executar para solucionar o problema.

- Premir **MENU** e navegar no menu utilizando os botões **▲** e **▼**. Premir **OK** para validar.
- Selecionar a mensagem de erro utilizando os botões **▲** e **▼**. Premir **OK** para validar.

M E N U	
-	B O M B A F I L T R .
-	A U X / I L U M I N .
-	P R O G R A M A C A O
-	M E N U P H
-	M E N U O R P
-	M O D O L O W / C O B E R
-	M O D O E S C R A V O
-	T E M P O P O L A R I D .
-	M E N U A J U D A
-	I D I O M A

- O ecrã percorre automaticamente um certo número de soluções propostas para fornecer explicações. Uma vez terminado o desfile automático, o aparelho volta automaticamente ao menu de diagnóstico.
- Premir **MENU** para sair.

Votre revendeur
Your retailer

Modèle appareil
Appliance model

Numéro de série
Serial number

Pour plus d'informations, enregistrement produit et support client :
For more information, product registration and customer support:

www.zodiac.com

