

eXO® / eXO® iQ (LS) GenSalt OT

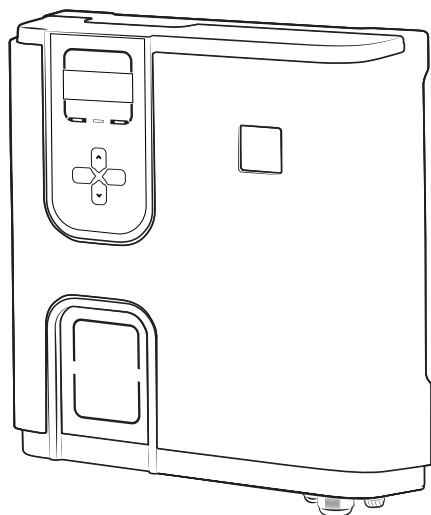

pH Link / Dual Link

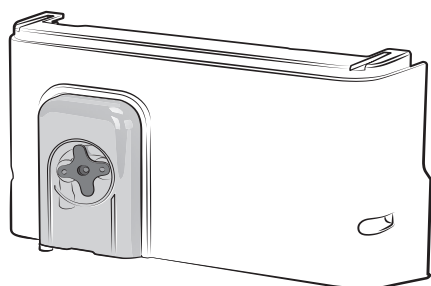

Οδηγίες εγκατάστασης και χρήσης - Ελληνικά
Χλωριωτής άλατος, ρύθμιση pH/οξειδοαναγωγής
Μετάφραση από τις πρωτότυπες γαλλικές οδηγίες

EL

More documents on:
www.zodiac.com

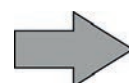



ΠΡΟΕΙΔΟΠΟΙΗΣΕΙΣ

ΓΕΝΙΚΕΣ ΠΡΟΕΙΔΟΠΟΙΗΣΕΙΣ

- Η μη τήρηση των προειδοποιήσεων θα μπορούσε να προκαλέσει ζημιές στον εξοπλισμό της πισίνας ή να επιφέρει σοβαρούς τραυματισμούς, έως και θάνατο.
- Η διαδικασία αυτή πρέπει να πραγματοποιείται μόνο από πρόσωπα ειδικευμένα στους συγκεκριμένους τεχνικούς τομείς (ηλεκτρολόγους, υδραυλικούς ή ψυκτικούς). Ο ειδικευμένος τεχνικός ο οποίος επεμβαίνει επί της συσκευής πρέπει να χρησιμοποιεί/φοράει μέσα ατομικής προστασίας (όπως γυαλιά ασφαλείας, προστατευτικά γάντια, κ.λπ.) ώστε να μειωθεί ο κίνδυνος τραυματισμού που θα μπορούσε να προκύψει κατά την εργασία επί της συσκευής.
- Πριν από οποιαδήποτε επέμβαση επί της συσκευής, βεβαιωθείτε ότι βρίσκεται εκτός τάσης και ότι είναι παροπλισμένη.
- Η συσκευή προορίζεται για συγκεκριμένη χρήση σε πισίνες, δεν πρέπει να χρησιμοποιείται για καμία άλλη χρήση εκτός από εκείνη για την οποία έχει σχεδιαστεί.
- Ο χειρισμός της συσκευής πρέπει να πραγματοποιείται από υπεύθυνα και (σωματικά και πνευματικά) ικανά άτομα, τα οποία έχουν προηγουμένως λάβει γνώση των οδηγιών χρήσης. Τα άτομα που δεν πληρούν τα εν λόγω κριτήρια δεν πρέπει να πλησιάζουν τη συσκευή, καθώς η επαφή με ορισμένα εξαρτήματα εγκυμονεί κινδύνους.
- Αυτή η συσκευή δεν προορίζεται για χρήση από άτομα (συμπεριλαμβανομένων των παιδιών) με σωματική, αισθητηριακή ή νοητική αναπηρία ή έλλειψη εμπειρίας και γνώσης, εκτός εάν χρησιμοποιείται υπό επίβλεψη ή με οδηγίες χρήσης που παρέχονται από άτομο υπεύθυνο για την ασφάλειά τους. Τα παιδιά θα πρέπει να επιβλέπονται ώστε να βεβαιωθείτε ότι δεν παίζουν με τη συσκευή.
- Αυτή η συσκευή μπορεί να χρησιμοποιηθεί από παιδιά ηλικίας 8 ετών και άνω και από άτομα με σωματική, αισθητηριακή ή νοητική αναπηρία ή έλλειψη εμπειρίας και γνώσης εάν είναι υπό επίβλεψη ή έχουν λάβει οδηγίες σχετικά με την ασφαλή χρήση της συσκευής και αν κατανοούν τους κινδύνους. Τα παιδιά δεν πρέπει να παίζουν με αυτήν τη συσκευή. Ο καθαρισμός και η συντήρηση δεν πρέπει να εκτελούνται από παιδιά χωρίς παρακολούθηση.
- Η εγκατάσταση της συσκευής πρέπει να πραγματοποιείται σύμφωνα με τις οδηγίες του κατασκευαστή και τα ισχύοντα τοπικά πρότυπα. Ο τεχνικός εγκατάστασης είναι υπεύθυνος για την εγκατάσταση της συσκευής και την τήρηση των τοπικών κανονισμών που διέπουν την εγκατάσταση. Σε καμία περίπτωση ο κατασκευαστής δεν μπορεί να θεωρηθεί υπεύθυνος εάν δεν τηρηθούν τα ισχύοντα τοπικά πρότυπα εγκατάστασης.
- Για οποιαδήποτε άλλη ενέργεια πέραν της απλής συντήρησης από τον χρήστη η οποία περιγράφεται στο παρόν εγχειρίδιο, το προϊόν πρέπει να συντηρείται από ειδικευμένο επαγγελματία.
- Η εσφαλμένη εγκατάσταση ή/και χρήση μπορεί να προκαλέσει υλικές ζημιές ή σοβαρούς τραυματισμούς (ενδεχομένως και θάνατο).
- Η μεταφορά του εξοπλισμού πραγματοποιείται με κίνδυνο του παραλήπτη, ακόμη και σε περίπτωση δωρεάν παράδοσης και συσκευασίας. Εάν διαπιστώσει ζημιές που έχουν προκληθεί κατά τη μεταφορά, ο παραλήπτης πρέπει να συμπληρώσει σχετικά το δελτίο αποστολής του μεταφορέα (και, προς επιβεβαίωση των ανωτέρω, να αποστείλει συστημένη επιστολή προς τον μεταφορέα εντός 48 ωρών). Στην περίπτωση συσκευής που περιέχει ψυκτικό ρευστό, εάν αυτό έχει χυθεί, υποβάλετε γραπτώς τα παράπονά σας στον μεταφορέα.
- Σε περίπτωση δυσλειτουργίας της συσκευής μην επιχειρήσετε να επισκευάσετε μόνοι σας τη συσκευή και επικοινωνήστε με ειδικευμένο τεχνικό.
- Ανατρέξτε στους όρους εγγύησης για λεπτομέρειες όσον αφορά τις αποδεκτές για τη λειτουργία της συσκευής τιμές ισορροπίας του νερού.
- Οποιαδήποτε απενεργοποίηση, αφαίρεση ή παράκαμψη ενός εκ των στοιχείων ασφαλείας που είναι ενσωματωμένα στη συσκευή ακυρώνει αυτομάτως την εγγύηση, όπως και η χρήση ανταλλακτικών που προέρχονται από μη πιστοποιημένους τρίτους κατασκευαστές.
- Μην ψεκάζετε εντομοκτόνο ή άλλα χημικά προϊόντα (εύφλεκτα ή μη εύφλεκτα) προς τη συσκευή διότι θα μπορούσε να προκληθεί φθορά στο περίβλημα ή πυρκαγιά.
- Μην αγγίζετε τον ανεμιστήρα ή τα κινούμενα μέρη και μην τοποθετείτε αντικείμενα ή τα δάχτυλά σας κοντά στα κινούμενα μέρη κατά τη λειτουργία της συσκευής. Τα κινούμενα μέρη μπορούν να προκαλέσουν σοβαρούς έως θανάσιμους τραυματισμούς.

ΠΡΟΕΙΔΟΠΟΙΗΣΕΙΣ ΣΕ ΣΧΕΣΗ ΜΕ ΤΙΣ ΗΛΕΚΤΡΙΚΕΣ ΣΥΣΚΕΥΕΣ

- Η ηλεκτρική τροφοδοσία της συσκευής πρέπει να προστατεύεται από ειδική διάταξη προστασίας διαφορικού ρεύματος με ρεύμα διαρροής μέχρι 30 mA που συμμορφώνεται προς τις προδιαγραφές που ισχύουν στη χώρα εγκατάστασης.
- Μην χρησιμοποιείτε επέκταση για τη σύνδεση της συσκευής, συνδέστε την απευθείας σε κάποια κατάλληλη επιτοίχια πρίζα.
- Πριν από οποιαδήποτε ενέργεια, ελέγξτε ότι:
 - Η τάση που αναγράφεται στην πινακίδα τεχνικών χαρακτηριστικών της συσκευής αντιστοιχεί στην τάση του ηλεκτρικού δικτύου.
 - Το δίκτυο ηλεκτρικής τροφοδοσίας είναι κατάλληλο για τη χρήση της συσκευής και διαθέτει πρίζα γείωσης.
 - Το φως τροφοδοσίας (εάν συντρέχει περίπτωση) ταιριάζει στην ηλεκτρική πρίζα.
- Σε περίπτωση μη φυσιολογικής λειτουργίας, ή εάν εκπέμπεται οσμή από τη συσκευή, διακόψτε αμέσως τη λειτουργία της, αποσυνδέστε την τροφοδοσία και επικοινωνήστε με κάποιον επαγγελματία.
- Πριν από οποιαδήποτε επέμβαση επί της συσκευής, βεβαιωθείτε ότι βρίσκεται εκτός τάσης και ότι είναι παροπλισμένη, καθώς και οποιοσδήποτε εξοπλισμός που συνδέεται στη συσκευή.
- Μην αποσυνδέετε και επανασυνδέετε τη συσκευή κατά τη διάρκεια της λειτουργίας.
- Μην τραβάτε το καλώδιο τροφοδοσίας για να την αποσυνδέσετε.
- Εάν το καλώδιο τροφοδοσίας υποστεί ζημιά, θα πρέπει οπωσδήποτε να αντικατασταθεί από τον κατασκευαστή, το τεχνικό προσωπικό του ή άλλο ειδικευμένο πρόσωπο, προκειμένου να διασφαλιστεί η ασφάλεια.
- Μην προβαίνετε στη συντήρηση ή την αποκατάσταση της συσκευής με βρεγμένα χέρια ή εάν η συσκευή είναι βρεγμένη.
- Καθαρίζετε το μπλοκ ακροδεκτών ή την ηλεκτρική πρίζα πριν από κάθε σύνδεση.
- Σχετικά με στοιχεία ή υποσύνολα που περιέχουν μπαταρία: μην επαναφορτίζετε την μπαταρία, μην την αποσυναρμολογείτε και μην την πετάτε στη φωτιά. Μην την εκθέτετε σε υψηλές θερμοκρασίες ή σε άμεσο ηλιακό φως.
- Με βροχερό καιρό, αποσυνδέετε τη συσκευή ώστε να μην υποστεί ζημιά από κεραυνό.
- Μην βυθίζετε τη συσκευή στο νερό (εκτός από τα ρομπότ καθαρισμού) ή τη λάσπη.

Ανακύκλωση



Αυτό το σύμβολο επισημαίνει ότι η συσκευή σας δεν πρέπει να απορριφθεί σε κάδο απορριμμάτων. Θα τύχει χωριστής συλλογής προκειμένου να επαναχρησιμοποιηθεί, να ανακυκλωθεί ή να αξιοποιηθεί. Εάν περιέχει ουσίες που είναι δυνητικά επικίνδυνες για το περιβάλλον, θα εξαλειφθούν ή θα εξουδετερωθούν.

Απευθυνθείτε στον μεταπωλητή σας για τις δυνατότητες ανακύκλωσης.

ΠΕΡΙΕΧΟΜΕΝΑ



1 Χαρακτηριστικά

5

1.1 | Περιεχόμενο της συσκευασίας

5

1.2 | Τεχνικά χαρακτηριστικά

7



2 Εγκατάσταση του χλωριωτή άλατος

8

2.1 | Εγκατάσταση της κυψέλης

8

2.2 | Εγκατάσταση του αισθητήρα θερμοκρασίας (ανάλογα με το μοντέλο)

10

2.3 | Εγκατάσταση του αισθητήρα ελέγχου ροής (μόνο για τον χλωριωτή, χωρίς μονάδα pH Link ή Dual Link)

10

2.4 | Εγκατάσταση του κιβωτίου ελέγχου

11

2.5 | Ηλεκτρικές συνδέσεις

12



3 Εγκατάσταση μονάδας pH Link ή Dual Link

19

3.1 | Εγκατάσταση της μονάδας

19

3.2 | Εγκατάσταση του κιτ POD

20

3.3 | Εγκατάσταση του αισθητήρα ελέγχου ροής στο κιτ POD

23

3.4 | Εγκατάσταση αισθητήρων στο κιτ POD

24

3.5 | Εγκατάσταση σωλήνων έγχυσης και αναρρόφησης του pH minus

25



4 Προετοιμασία της πισίνας

27

4.1 | Εξισορρόπηση του νερού

27

4.2 | Προσθήκη άλατος

28



5 Χρήση

29

5.1 | Διεπαφή χρήστη

29

5.2 | Ρύθμιση πριν από τη χρήση

29

5.3 | Βαθμονόμηση αισθητήρων (αν έχει εγκατασταθεί προαιρετική μονάδα «pH Link» ή «Dual Link»)

41

5.4 | Τακτική χρήση

46



6 Έλεγχος μέσω της εφαρμογής iAquaLink™ (ανάλογα με το μοντέλο)

48

6.1 | Πρώτη ρύθμιση της συσκευής

48



7 Συντήρηση

50

7.1 Καθαρισμός των αισθητήρων

50

7.2 Έλεγχος και καθαρισμός των ηλεκτροδίων

51

7.3 | Πλύση του φίλτρου της πισίνας (αντίπλυση ή backwash) (ανάλογα με το μοντέλο)

52

7.4 | Προετοιμασία για τη χειμερινή περίοδο

52

7.5 | Εκ νέου θέση σε λειτουργία της πισίνας

52



8 Αντιμετώπιση προβλημάτων

53

8.1 | Συμπεριφορές της συσκευής

53

8.2 | Συμπεριφορές της Led του Wi-Fi

55

8.3 | Επιδράσεις του σταθεροποιητή στο χλώριο και την οξειδοαναγωγή

56

8.4 | Μενού βοήθειας

56



- Πριν από οποιαδήποτε παρέμβαση επί της συσκευής, διαβάστε οπωσδήποτε αυτές τις οδηγίες εγκατάστασης και χρήσης, καθώς και το εγχειρίδιο «Ασφάλεια και εγγύηση» που αποστέλλεται μαζί με τη συσκευή, ώστε να αποφευχθούν τυχόν υλικές ζημιές, σοβαροί έως θανασιμοί τραυματισμοί, αλλά και η ακύρωση της εγγύησης.
- Φυλάξτε και διαβιβάστε σε κάθε αρμόδιο άτομο αυτά τα έγγραφα ώστε να τα συμβουλευέστε σε όλη τη διάρκεια ζωής της συσκευής.
- Απαγορεύεται η διάδοση ή η τροποποίηση του παρόντος εγγράφου με οποιοδήποτε μέσο χωρίς την έγκριση της Zodiac®.
- Έχοντας ως στόχο τη βελτίωση της ποιότητας, η Zodiac® εξελίσσει διαρκώς τα προϊόντα της. Ως εκ τούτου, οι πληροφορίες που περιέχονται στο παρόν έγγραφο μπορεί να τροποποιηθούν χωρίς προειδοποίηση.



1 Χαρακτηριστικά

1.1 | Περιεχόμενο της συσκευασίας

1.1.1 Η συσκευή

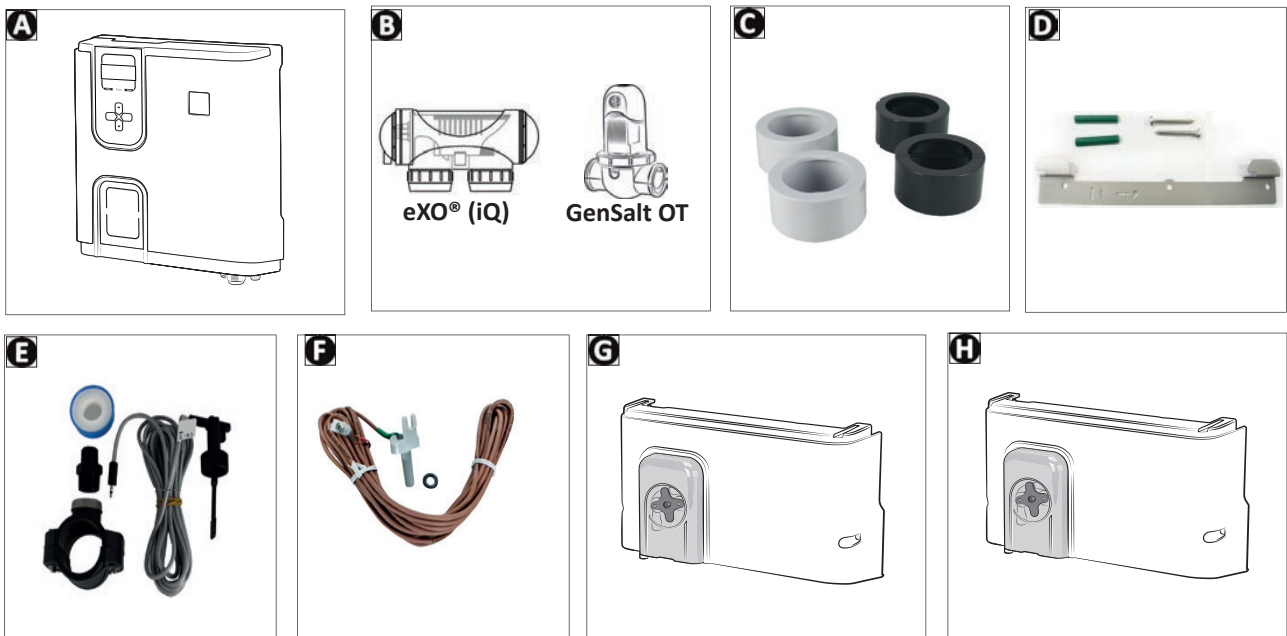

		eXO® (iQ)	GenSalt OT
A	Κιβώτιο ελέγχου	✓	✓
B	Κυψέλη ηλεκτρόλυσης	✓	✓
C	Κιτ συνδέσμων σωλήνων και μειωτήρες για την κυψέλη ηλεκτρόλυσης	✓	
D	Κιτ αναβολέων για στήριξη σε τοίχο	✓	✓
E	Αισθητήρας ελέγχου ροής με κιτ εγκατάστασης	✓	✓
F	Αισθητήρας θερμοκρασίας με κιτ εγκατάστασης	✓	
G	Μονάδα pH Link (Αυτόματη μέτρηση και ρύθμιση του pH)	+	+
H	Μονάδα Dual Link (Αυτόματη μέτρηση και ρύθμιση του pH και της οξειδοαναγωγής)	+	+

✓: Παρέχεται

+: Διατίθεται προαιρετικά

1.1 Προαιρετική μονάδα pH Link ή Dual Link



		pH Link	Dual Link
A	Μονάδα pH Link ή Dual Link	✓	✓
B	Κιτ POD	✓	✓
C	Ποτηροτρύπανο για εγκατάσταση του κιτ POD	✓	✓
D	Κοχλιωτό εξάρτημα αισθητήρα	✓ x1	✓ x2
E	Αισθητήρας pH + Ρυθμιστικά διαλύματα με pH 7 (x3) και pH 4 (x3)	✓	✓
F	Αισθητήρας οξειδοαναγωγής + Ρυθμιστικά διαλύματα οξειδοαναγωγής 470 mV (x3)		✓
G	Σωλήνας αναρρόφησης και έγχυσης 5 μέτρων	✓	✓
H	Θήκη εξαρτημάτων συναρμολόγησης (2 κοχλιωτά πώματα, 1 κεραμικό έρμα με θερματικό ακροστόμιο συγκράτησης, μια ταινία τεφλόν)	✓	✓

✓: Παρέχεται

1.2 | Τεχνικά χαρακτηριστικά

1.2.1 Χλωριωτής άλατος

		eXO® (iQ) 10 GenSalt OT 10	eXO® (iQ) 18 GenSalt OT 18	eXO® (iQ) 22	GenSalt OT 25	eXO® (iQ) 35
Ονομαστική παραγωγή χλωρίου		10 g/ώρα	18 g/ώρα	22 g/ώρα	25 g/ώρα	35 g/ώρα
Ονομαστική ένταση εξόδου		2,8 A	3,6 A	5 A	5 A	7,2 A
Συνιστώμενη περιεκτικότητα άλατος - ελάχιστη	Τυπική αλατότητα	eXO®(iQ): 4 g/L - 3,3 g/L ελάχιστο GenSalt OT: 3,0 g/L ελάχιστο				
	Χαμηλή αλατότητα (LS)	2 g/L - 1,6 g/L ελάχιστο			/	
Τάση τροφοδοσίας		110 - 240V 50-60 Hz				
Ηλεκτρική ισχύς		200 W μέγιστη				
Βαθμός προστασίας		IP43				
Ροή μέσα στην κυψέλη (ελάχιστη/ μέγιστη)		5m ³ /ώρα < 18m ³ /ώρα				
Μέγιστη επιτρεπόμενη πίεση στην κυψέλη		2,75 bar				
Θερμοκρασία του νερού για λειτουργία		5°C < 40°C				
Εύρος συχνοτήτων		2,400GHz - 2,497GHz				
Ισχύς μετάδοσης ραδιοσυχνοτήτων		+19,5 dBm				

1.2 Προαιρετική μονάδα pH Link ή Dual Link

	pH Link	Dual Link
Τάση τροφοδοσίας	Πολύ χαμηλή τάση (σύνδεση στο κιβώτιο ελέγχου)	
Παροχή περισταλτικής αντλίας	1,2 L/ώρα	
Μέγιστη αντίθλιψη (έγχυση)	1,5 bar	
Τύποι αισθητήρα pH και οξειδοαναγωγής	Συνδυασμένοι (pH=μπλε/οξειδοαναγωγή=κίτρινο)	
Διόρθωση pH	αποκλειστικά pH minus (υδροχλωρικό ή θειικό οξύ)	
Δοσομέτρηση pH minus	Αναλογική κυκλική	
Βαθμονόμηση αισθητήρα pH	1 σημείο ή 2 σημεία (pH 4 και pH 7)	
Όρια ανοχής οξειδοαναγωγής	/	10 ppm μέγιστο (χλωρίωση σοκ)
Βαθμονόμηση αισθητήρα οξειδοαναγωγής	1 σημείο (470 mV)	
Μήκος καλωδίου αισθητήρα	3 μέτρα	



2 Εγκατάσταση του χλωριωτή άλατος

2.1 | Εγκατάσταση της κυψέλης

- Η κυψέλη πρέπει να εγκατασταθεί πάνω στις σωληνώσεις μετά από το σύστημα φίλτρανσης, μετά από τους αισθητήρες μέτρησης εφόσον υπάρχουν και μετά από το σύστημα θέρμανσης, εφόσον υπάρχει.

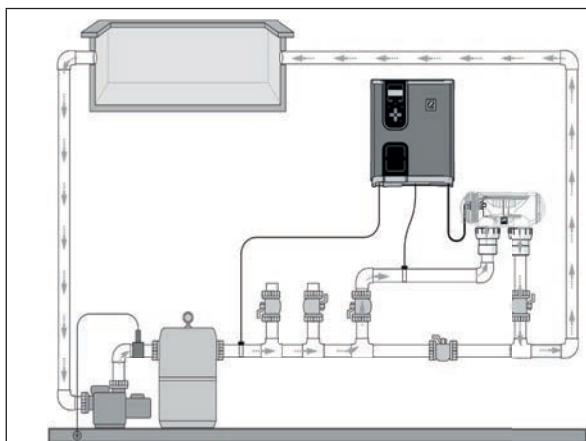

Εγκατάσταση μόνο του χλωριωτή
(Παράδειγμα με το eXO® (iQ))

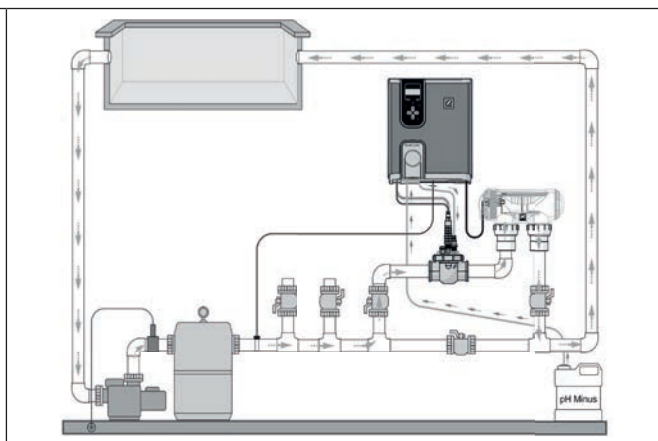

Εγκατάσταση του χλωριωτή + προαιρετική μονάδα
(Παράδειγμα με το eXO® (iQ))



- Η κυψέλη πρέπει πάντα να είναι το τελευταίο στοιχείο που θα τοποθετηθεί στον αγωγό επιστροφής προς την πισίνα (βλ. σχήμα).
- Συνιστάται η κυψέλη να τοποθετείται πάντα σε παράκαμψη (by-pass). Αυτός ο τρόπος συναρμολόγησης είναι ΥΠΟΧΡΕΩΤΙΚΟΣ εάν η παροχή είναι υψηλότερη από 18 m³/ώρα, προκειμένου να αποφευχθούν οι απώλειες πίεσης.
- Εάν τοποθετήσετε την κυψέλη σε παράκαμψη, συνιστάται να τοποθετήσετε μια ανεπίστροφη βαλβίδα κατάντη της κυψέλης αντί μιας χειροκίνητης βάνας, προκειμένου να αποφευχθεί κάθε κίνδυνος λανθασμένης ρύθμισης που θα μπορούσε να έχει ως συνέπεια την κακή κυκλοφορία μέσα στην κυψέλη.

2.1.1 Κυψέλη eXO® (iQ)

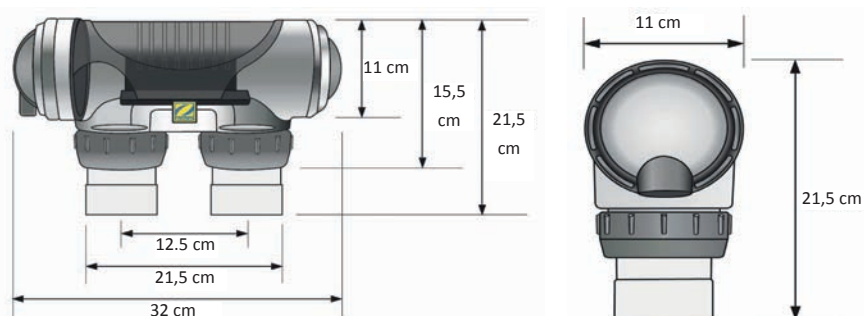

- Πρέπει να διασφαλίζεται ότι η κυψέλη τοποθετείται ΟΡΙΖΟΝΤΙΩΣ. Η κατεύθυνση του νερού πρέπει να είναι από τις ηλεκτρικές συνδέσεις προς την αντίθετη μεριά.
- Χρησιμοποιήστε τα παρεχόμενα βιδωτά ρακόρ για να στερεώσετε την κυψέλη στις σωληνώσεις.
- Για σωλήνες με διάμετρο 63 mm, κολλήστε τους απευθείας επάνω στα βιδωτά ρακόρ. Για σωλήνες με διάμετρο 50 mm, πρέπει να κολλήσετε μειωτήρες από PVC αντίστοιχης διαμέτρου (γκρι μοντέλα – τα λευκά μοντέλα προορίζονται για σωλήνες αγγλικού τύπου διάστασης 1 1/2").
- Συνδέστε το καλώδιο τροφοδοσίας της κυψέλης τηρώντας τον χρωματικό κώδικα των συρμάτων (κόκκινος, μαύρος και μπλε σύνδεσμος) και στη συνέχεια τοποθετήστε το προστατευτικό κάλυμμα. Τα δύο κόκκινα καλώδια μπορούν να συνδεθούν στον έναν ή τον άλλον κόκκινο ακροδέκτη του ηλεκτροδίου.

2.1.2 Κυψέλη GenSalt OT

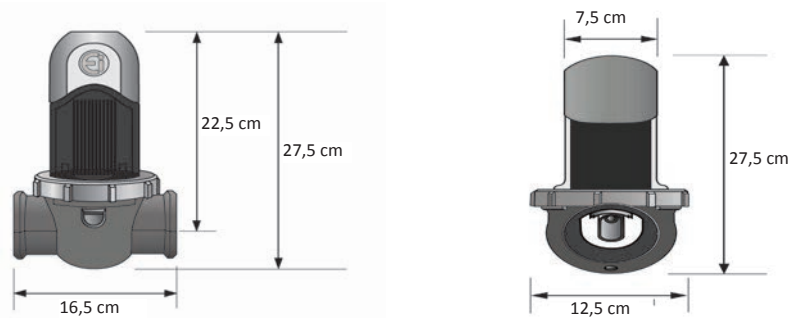

- Η κυψέλη πρέπει να εγκατασταθεί πάνω σε οριζόντιο σωλήνα προκειμένου να εξασφαλιστεί ότι η ροή νερού που την διαπερνά είναι κυρίως οριζόντια, η γωνία/κλίση δεν πρέπει να είναι μεγαλύτερη των 30°. Ο σωλήνας πρέπει να διαθέτει ένα ελεύθερο οριζόντιο τμήμα μήκους τουλάχιστον 30 cm, πάνω στο οποίο θα τοποθετηθεί η κυψέλη. Η κυψέλη πρέπει επίσης να εγκατασταθεί όσο το δυνατόν πιο μακριά από ορθές γωνίες ή καμπύλες της σωλήνωσης (**B**).
- Τηρήστε την κατεύθυνση κυκλοφορίας του νερού (βλέπε βέλη (**C**)).

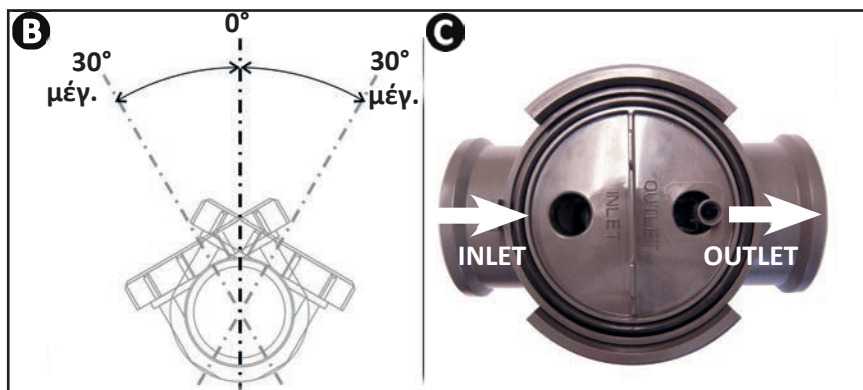

- Αποσυναρμολογήστε την κυψέλη (**D**).
- Τοποθετήστε τον προσαρμογέα σωλήνα EU (DN50 mm) ανάποδα στην επιθυμητή θέση πάνω στη σωλήνωση (**E**).
- Χρησιμοποιήστε ένα τρυπάνι ή μια πόντα για να σημαδέψετε τα σημεία διάνοιξης των οπών πάνω στον σωλήνα, αποσπάστε τον προσαρμογέα σωλήνα EU (DN50 mm), και έπειτα διανοίξτε τις σπές με το παρεχόμενο ποτηροτρύπανο.
- Βεβαιωθείτε ότι τα χείλη των οπών είναι απολύτως λεία και απαλλαγμένα από ρινίσματα (μπορείτε να χρησιμοποιήσετε γυαλόχαρτο).
- Συναρμόστε το άνω και κάτω τμήμα του κολάρου της κυψέλης πάνω στον σωλήνα, στο επίπεδο των οπών τηρώντας την κατεύθυνση ροής του νερού (χρησιμοποιήστε τον προσαρμογέα Ø50, με την ονομασία «EU», σε περίπτωση σωλήνα με διατομή Ø50 mm).
- Τοποθετήστε το άνω διαφανές τμήμα της κυψέλης (υπάρχει οδηγός), τοποθετήστε τον δακτύλιο σύσφιξης πάνω στο σπείρωμα του άνω κολάρου ευθυγραμμίζοντας το σημείο (**F**) του κολάρου με το επίπεδο του βέλους του κολάρου (**G**), και σφίξτε τον δυνατά με το χέρι (μην χρησιμοποιείτε εργαλεία).

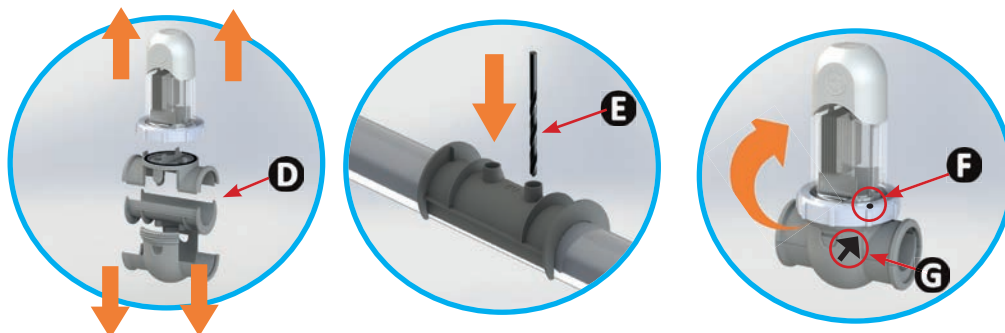

- Συνδέστε το καλώδιο τροφοδοσίας της κυψέλης τηρώντας τον χρωματικό κώδικα των συρμάτων (κόκκινος/οι, μαύρος και μπλε σύνδεσμος/οι) και στη συνέχεια τοποθετήστε το προστατευτικό κάλυμμα. **Για το μοντέλο GenSalt OT 10**, ο δεύτερος κόκκινος σύνδεσμος δεν θα συνδεθεί. Αφήστε τον όπως είναι και τοποθετήστε το προστατευτικό κάλυμμα.

2.2 | Εγκατάσταση του αισθητήρα θερμοκρασίας (ανάλογα με το μοντέλο)

- Ο αισθητήρας θερμοκρασίας νερού εμφανίζει την τιμή του στην οθόνη της συσκευής και διαχειρίζεται την χλωρίωση σε συνάρτηση με τη θερμοκρασία. Ο αισθητήρας πρέπει να μετρά τη θερμοκρασία του νερού πριν από οποιοδήποτε σύστημα θέρμανσης.
- Ο αισθητήρας προορίζεται για τοποθέτηση στους άκαμπτους σωλήνες PVC $\varnothing 50$ mm, ή $\varnothing 63$ mm ή $\varnothing 1\ 1/2''$. Μην τον εγκαθιστάτε σε άλλον τύπο σωλήνα.
- Τοποθετήστε τον αισθητήρα είτε μεταξύ της αντλίας φίλτρανσης και του φίλτρου, είτε μεταξύ του φίλτρου και οποιουδήποτε άλλου εξοπλισμού κατάντη, βλ. «2.1 | Εγκατάσταση της κυψέλης»:
 - Τρυπήστε το σωλήνα με ένα τρυπάνι $\varnothing 9$ mm (μέγιστο $\varnothing 10$ mm) και, στη συνέχεια, αφαιρέστε τα ρινίσματα της οπής.
 - Τοποθετήστε το παρεχόμενο δακτυλιοειδές παρέμβυσμα «O-ring» στο σώμα του αισθητήρα.
 - Στερεώστε τον αισθητήρα με τον παρεχόμενο σφιγκτήρα από ανοξείδωτο χάλυβα. Μην σφίγγετε υπερβολικά.

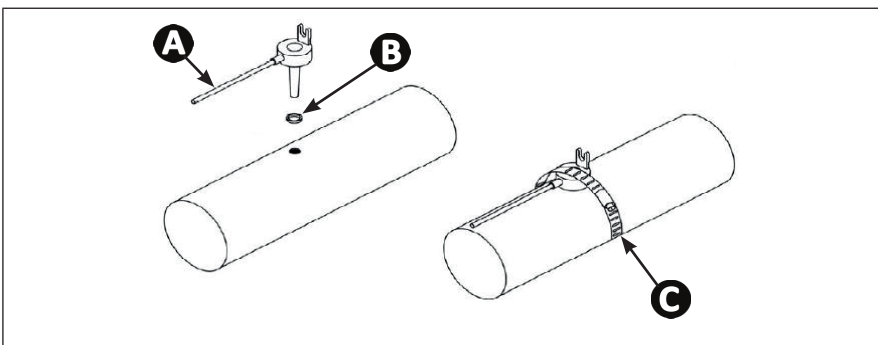

- A**: Αισθητήρας
B: Δακτυλιοειδές παρέμβυσμα «O-ring»
C: Σφιγκτήρας από ανοξείδωτο χάλυβα

2.3 | Εγκατάσταση του αισθητήρα ελέγχου ροής (μόνο για τον χλωριωτή, χωρίς μονάδα pH Link ή Dual Link)



Σε περίπτωση που χρησιμοποιείται μια μονάδα pH Link ή Dual Link, ο αισθητήρας ελέγχου ροής τοποθετείται στο κιτ POD, βλ. «3.3 | Εγκατάσταση του αισθητήρα ελέγχου ροής στο κιτ POD»

- Ο αισθητήρας ελέγχου ροής και το παρεχόμενο κολάρο υποδοχής του με διάμετρο 50 mm (διατίθεται ανταλλακτικό διαμέτρου 63 mm) πρέπει να εγκατασταθούν λίγο πριν την κυψέλη και μετά από οποιαδήποτε τυχόν βαλβίδα (1). Χρησιμοποιήστε τον παρεχόμενο κοχλιωτό προσαρμογέα και την ταινία τεφλόν για να τοποθετήσετε τον αισθητήρα ελέγχου ροής στο κολάρο υποδοχής του.
- Βιδώστε τον αισθητήρα ελέγχου ροής χρησιμοποιώντας μόνο το περικόχλιο σύσφιξης (σφίξιμο με το χέρι!). (2).

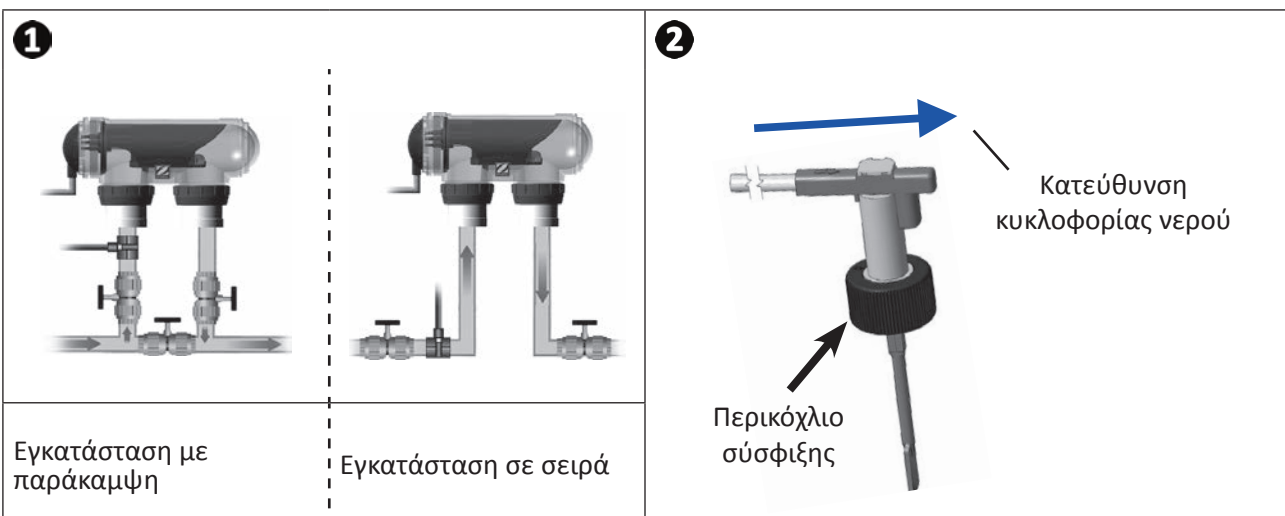

- Η μη τήρηση των οδηγιών αυτών μπορεί να επιφέρει την καταστροφή της κυψέλης! Σε αυτήν την περίπτωση, ο κατασκευαστής δεν φέρει καμία ευθύνη.
- Ο αισθητήρας ροής έχει συγκεκριμένη κατεύθυνση εγκατάστασης (φέρει ένα βέλος που υποδεικνύει την κατεύθυνση του νερού). Φροντίστε να τοποθετηθεί σωστά πάνω στο κολάρο υποδοχής του, έτσι ώστε να σταματά την παραγωγή της συσκευής μόλις διακόπτεται η φίλτρανση.

2.4 | Εγκατάσταση του κιβωτίου ελέγχου

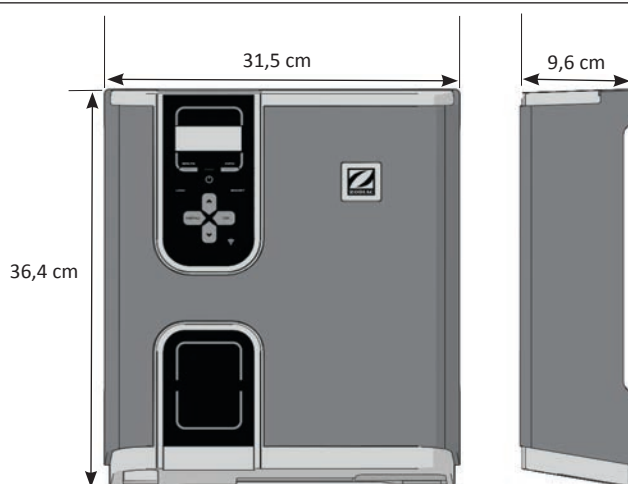

- Το κιβώτιο ελέγχου πρέπει να εγκατασταθεί σε καλά αεριζόμενο χώρο, χωρίς υγρασία, προστατευόμενο από τον παγετό και μακριά από οποιοδήποτε προϊόν συντήρησης της πισίνας ή παρόμοιο προϊόν.
- Το κιβώτιο ελέγχου πρέπει να εγκατασταθεί σε απόσταση τουλάχιστον ίση με 3,5 μέτρα από την άκρη της πισίνας. Να τηρείτε πάντα τους κώδικες εγκατάστασης ή/και τους ισχύοντες νόμους στο χώρο εγκατάστασης.
- Δεν πρέπει να εγκατασταθεί σε απόσταση μεγαλύτερη από 1,8 μέτρα από την κυψέλη (μέγιστο μήκος καλωδίου).
- Εάν το κιβώτιο στερεωθεί σε σύλλο, πίσω από το κιβώτιο πρέπει να τοποθετηθεί ένα αδιάβροχο πέτασμα (τουλάχιστον 350x400 mm):
 - Στερεώστε το παρακάτω μεταλλικό στήριγμα στον τοίχο ή στο αδιάβροχο πέτασμα, χρησιμοποιώντας τις παρεχόμενες βίδες και ερπύστριες, (εικόνα **1**).
 - Κρεμάστε το κιβώτιο ελέγχου στο μεταλλικό στήριγμα ακολουθώντας τις κινήσεις 1 (προς τα κάτω) και 2 (προς τα δεξιά) για να ασφαλίσετε το κιβώτιο στο στήριγμα, (εικόνα **2**).

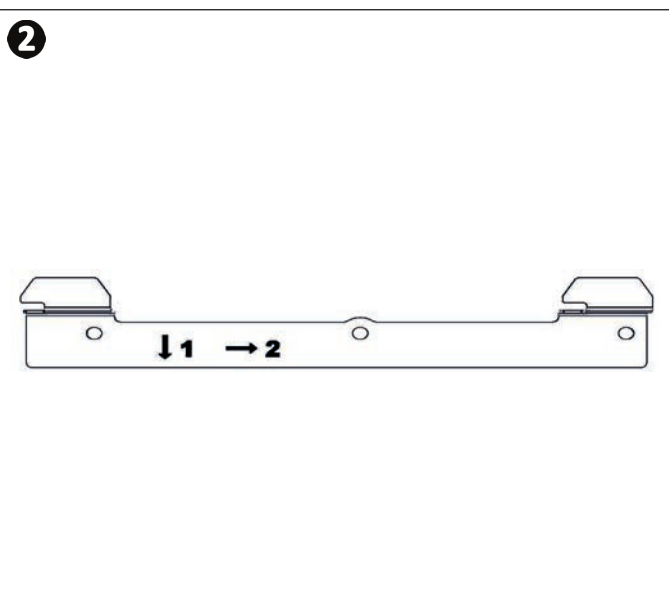

Χρήση της λειτουργίας Wi-Fi Direct (ανάλογα με το μοντέλο): Βεβαιωθείτε μέσω ενός smartphone (μενού Ρυθμίσεις / Wi-Fi) ότι μπορείτε να εντοπίσετε το δίκτυο Wi-Fi του σπιτιού για να επιλέξετε την καλύτερη θέση για το κιβώτιο ελέγχου. Ένα Wi-Fi Repeater ή κομιστές γραμμής ρεύματος με Wi-Fi hotspot (δεν περιλαμβάνονται) μπορεί να χρειαστούν σε ειδικές περιπτώσεις.

➤ 2.5 I Ηλεκτρικές συνδέσεις

Πολλές συσκευές μπορούν να συνδεθούν στο κιβώτιο ελέγχου για τον έλεγχο του εξοπλισμού της πισίνας (αντλία φίλτρανσης, φωτισμός, βοηθητικά εξαρτήματα...).

Η συσκευή πρέπει να είναι συνδεδεμένη σε μόνιμη παροχή ρεύματος (παροχή προστατευμένη από ειδικό διαφορικό διακόπτη 30 mA).



- Θέστε τη συσκευή εκτός τάσης. Πριν κάνετε οποιαδήποτε ενέργεια, αποσυνδέστε όλες τις πιθανές πηγές ενέργειας από τη συσκευή.

2.5 I Πρόσβαση στους ακροδέκτες των ηλεκτρικών συνδέσεων

- Βεβαιωθείτε ότι η συσκευή βρίσκεται εκτός τάσης.
- Αφαιρέστε το διακοσμητικό κάλυμμα από το κιβώτιο ελέγχου (προσαρτημένο), (εικόνα **1** ή **2** ανάλογα με το μοντέλο).
- Αφαιρέστε το προστατευτικό περίβλημα στο εσωτερικό της συσκευής ξεβιδώνοντας τις 2 πλευρικές βίδες (εικόνα **3**).

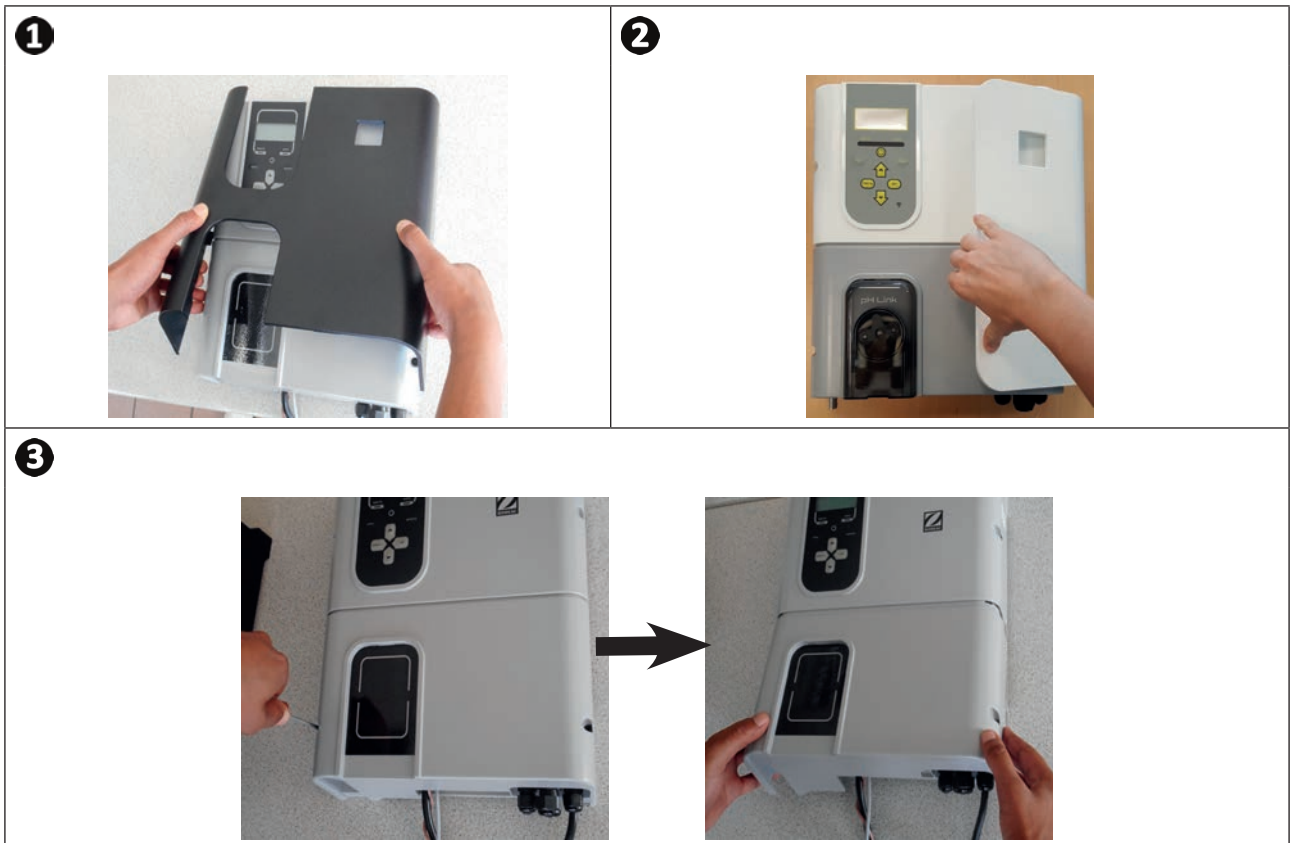

2.5.2 Αναγνώριση εξαρτημάτων των λειτουργιών προς σύνδεση

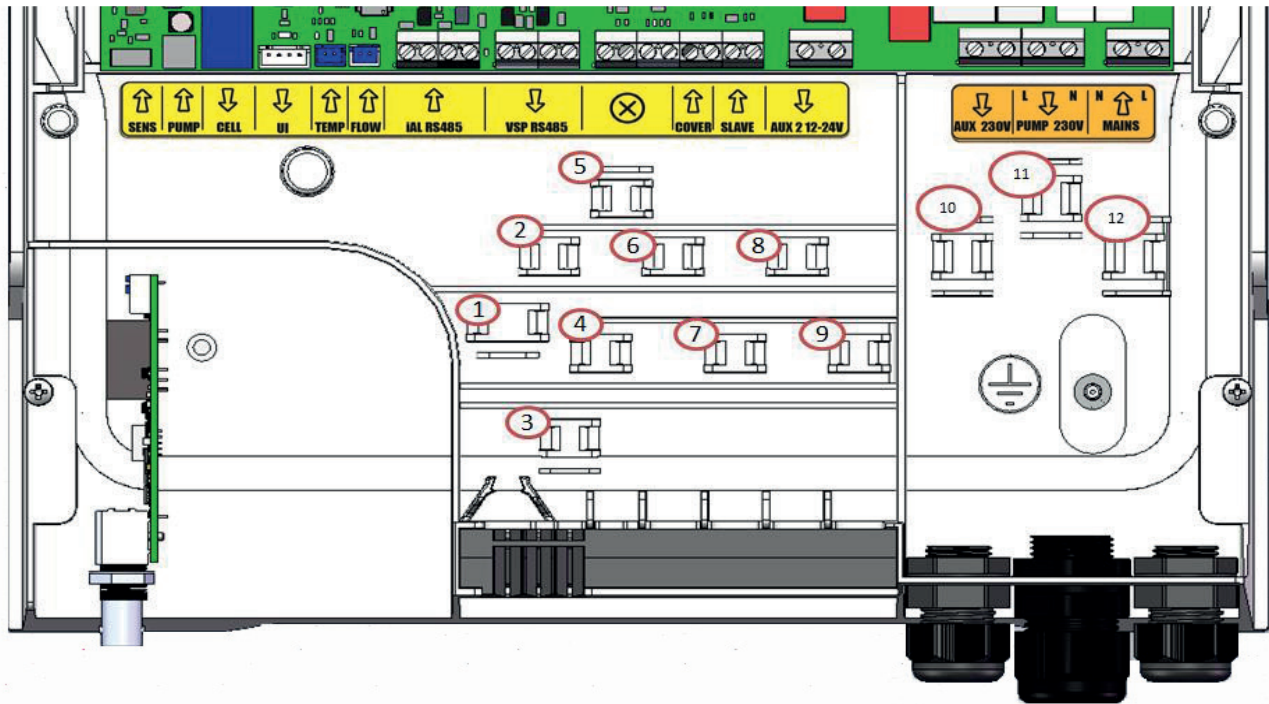

Μήνυμα του μπλοκ ακροδεκτών	Τύπος	Ακροδέκτης-καλώδιο	Λειτουργίες	eXO® (iQ)	GenSalt OT	Με pH Link ή Dual Link
SENS	Είσοδος	-	Σύνδεση της κάρτας ελέγχου για τις μονάδες pH Link και Dual Link	/	/	⚠
PUMP	Είσοδος	-	Σύνδεση της αντλίας ρύθμισης του pH για τις μονάδες pH Link και Dual Link	/	/	⚠
CELL	Έξοδος	1	Σύνδεση της κυψέλης ηλεκτρόλυσης	✓	✓	✓
UI	Έξοδος	-	Σύνδεση της οθόνης	✓	✓	✓
TEMP	Είσοδος	3	Σύνδεση του αισθητήρα θερμοκρασίας	✓	/	✓
Flow	Είσοδος	2	Σύνδεση του αισθητήρα ελέγχου ροής	✓	✓	✓
IAL RS485	Είσοδος	4	Η λειτουργία δεν χρησιμοποιείται – μην συνδέετε	/	/	/
VSP RS485	Έξοδος	5	Σύνδεση που σχετίζεται με τον έλεγχο της αντλίας φίλτρασης μεταβλητής ταχύτητας της Zodiac®	+	/	+
⊗	/	-	Η λειτουργία δεν χρησιμοποιείται – μην συνδέετε	/	/	/
COVER	Είσοδος	7	Σύνδεση του τυλιγμένου καλύμματος για αυτόματη διαχείριση της λειτουργίας LOW	+	+	+
SLAVE	Είσοδος	8	Σύνδεση εξωτερικής συσκευής για την επιλογή ON / OFF στον χλωριωτή (αυτόματη ρύθμιση κ.λπ.)	+	+	/
AUX 2 12-24V	Έξοδος	9	Σύνδεση που σχετίζεται με την επιλογή ON / OFF μιας συσκευής χαμηλής τάσης. Σύνδεση που χρησιμοποιείται για τον έλεγχο ενός συστήματος θέρμανσης. Αυτή η σύνδεση δεν παρέχει ενέργεια στη συσκευή: επιτρέπει τη διαχείριση της λειτουργίας ON/OFF.	+	+	+
AUX 1 230 V	Έξοδος	10	Σύνδεση που σχετίζεται με την επιλογή ON / OFF μιας συσκευής υψηλής τάσης. Αυτή η σύνδεση δεν παρέχει ενέργεια στη συσκευή: επιτρέπει τη διαχείριση της λειτουργίας ON/OFF	+	/	+
PUMP 230V	Έξοδος	11	Σύνδεση που σχετίζεται με την τροφοδοσία της αντλίας φίλτρασης της πισίνας.	+	+	+
MAINS	Είσοδος	12	Τροφοδοσία ρεύματος συσκευής 110-240 VAC - 50/60 Hz	✓	✓	✓

✓: Εργοστασιακή σύνδεση

⚠: Συνδέστε υποχρεωτικά

+: Λειτουργία προς σύνδεση (προαιρετικά)

2.5.3 Βήματα ηλεκτρικής σύνδεσης

- Προσδιορίστε τις λειτουργίες προς σύνδεση και σημαδέψτε τη θέση του ακροδέκτη-καλωδίου, βλ. «2.5.2 Αναγνώριση εξαρτημάτων των λειτουργιών προς σύνδεση».
- Βεβαιωθείτε ότι τα χρησιμοποιούμενα καλώδια συμμορφώνονται με τη χρήση και τους ισχύοντες ρυθμιστικούς περιορισμούς.
- Εντοπίστε στο κάτω μέρος του κιβωτίου ελέγχου το σημείο εισόδου κάθε επιθυμητής λειτουργίας:

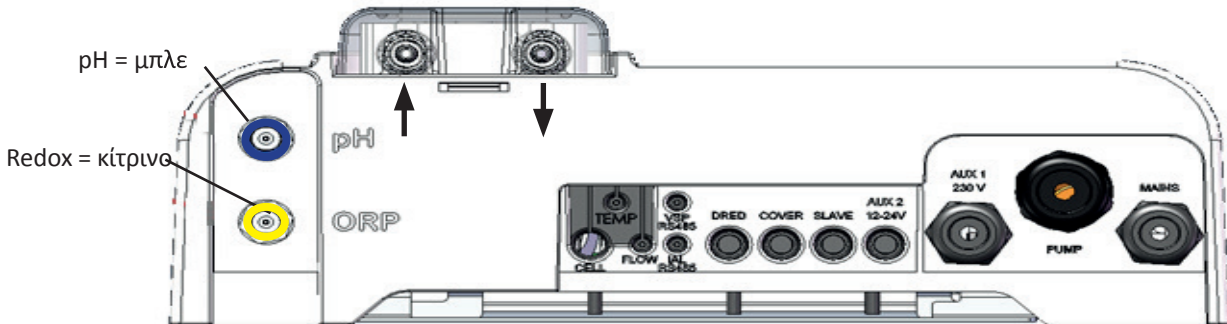

Κάτοψη κιβωτίου ελέγχου με εγκατεστημένη μονάδα

- Περάστε το καλώδιο μέσω του στυπιοθλίπτη ή τρυπήστε τη μεμβράνη PVC (καουτσούκ) με κατάλληλο κατσαβίδι προσαρμοσμένης διαμέτρου.
- Προσδιορίστε το μπλοκ ακροδεκτών που σχετίζεται με την επιθυμητή λειτουργία χρησιμοποιώντας τις ζώνες προσδιορισμού:

	Τμήμα χαμηλής τάσης
	Τμήμα υψηλής τάσης

- Τοποθετήστε έναν ακροδέκτη-καλώδιο (παρέχεται) για να συγκρατήσετε μηχανικά το καλώδιο στο πλαίσιο της συσκευής. Η θέση του ακροδέκτη καλωδίου υποδεικνύεται, βλ. «2.5.2 Αναγνώριση εξαρτημάτων των λειτουργιών προς σύνδεση».
- Αν η αντλία φίλτρασης (απλής ή μεταβλητής ταχύτητας) είναι συνδεδεμένη με τον χλωριωτή, πρέπει να γειωθεί με τη βοήθεια ειδικής γείωσης προσαρμοσμένης διαμέτρου στο καλώδιο (δεν παρέχεται).

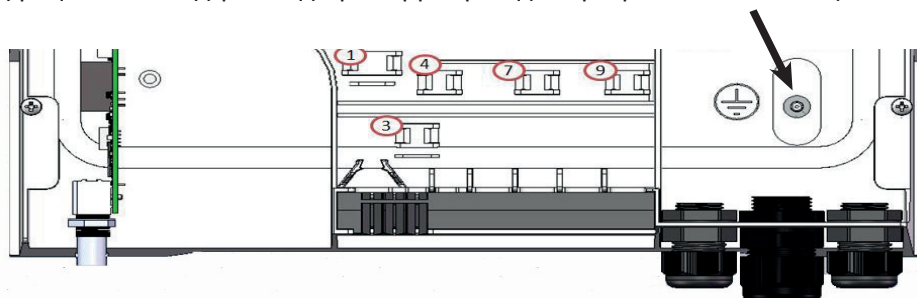

2.5.4 Εξωτερικές συνδέσεις: ποια προϊόντα συνδέονται;

Ο χλωριωτής πρέπει να προστατεύεται από έναν αυτόματο διακόπτη του ίδιου τύπου με αυτόν που χρησιμοποιείται για μια αντλία φίλτρανσης (για παράδειγμα, ένα κιβώτιο φίλτρανσης). Εάν ο χλωριωτής τροφοδοτείται από ένα κιβώτιο φίλτρανσης, οι χρονοδιακόπτες του πρέπει να εξαναγκάζονται σε λειτουργία 24/7. Είναι ο χλωριωτής που διαχειρίζεται όλους τους χρονοδιακόπτες και πρέπει να τροφοδοτείται συνεχώς.

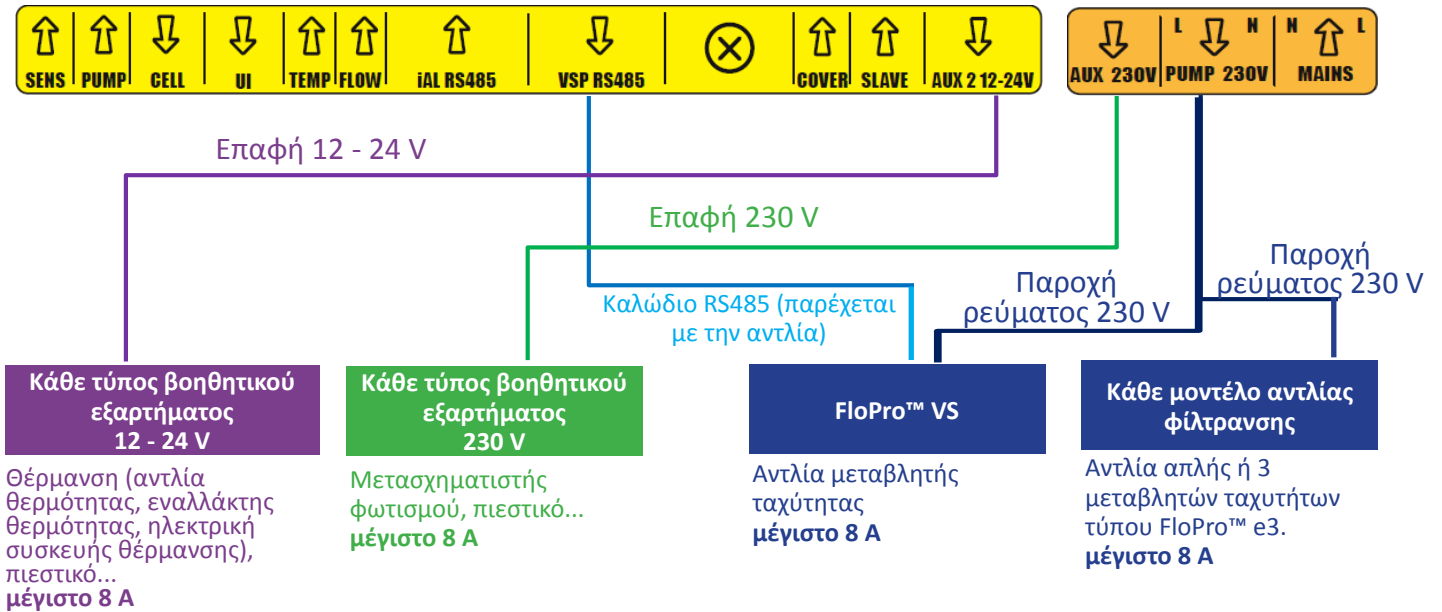

2.5.5 Σύνδεση σε αντλία φίλτρανσης (ανάλογα με το μοντέλο)

Ο χλωριωτής μπορεί να τροφοδοτεί και να ελέγχει την αντλία φίλτρανσης. Σε αυτή την περίπτωση, ο χλωριωτής πρέπει να τροφοδοτείται μέσω μιας βαθμονομημένης ηλεκτρικής προστασίας για αντλία φίλτρανσης.

Πιθανοί έλεγχοι:

- Αν πρόκειται για αντλία απλής ταχύτητας (SSP): ON/OFF με 2 χρονοδιακόπτες
- Αν πρόκειται για αντλία μεταβλητής ταχύτητας FloPro™ VS (VSP): ON/OFF με 4 χρονοδιακόπτες.

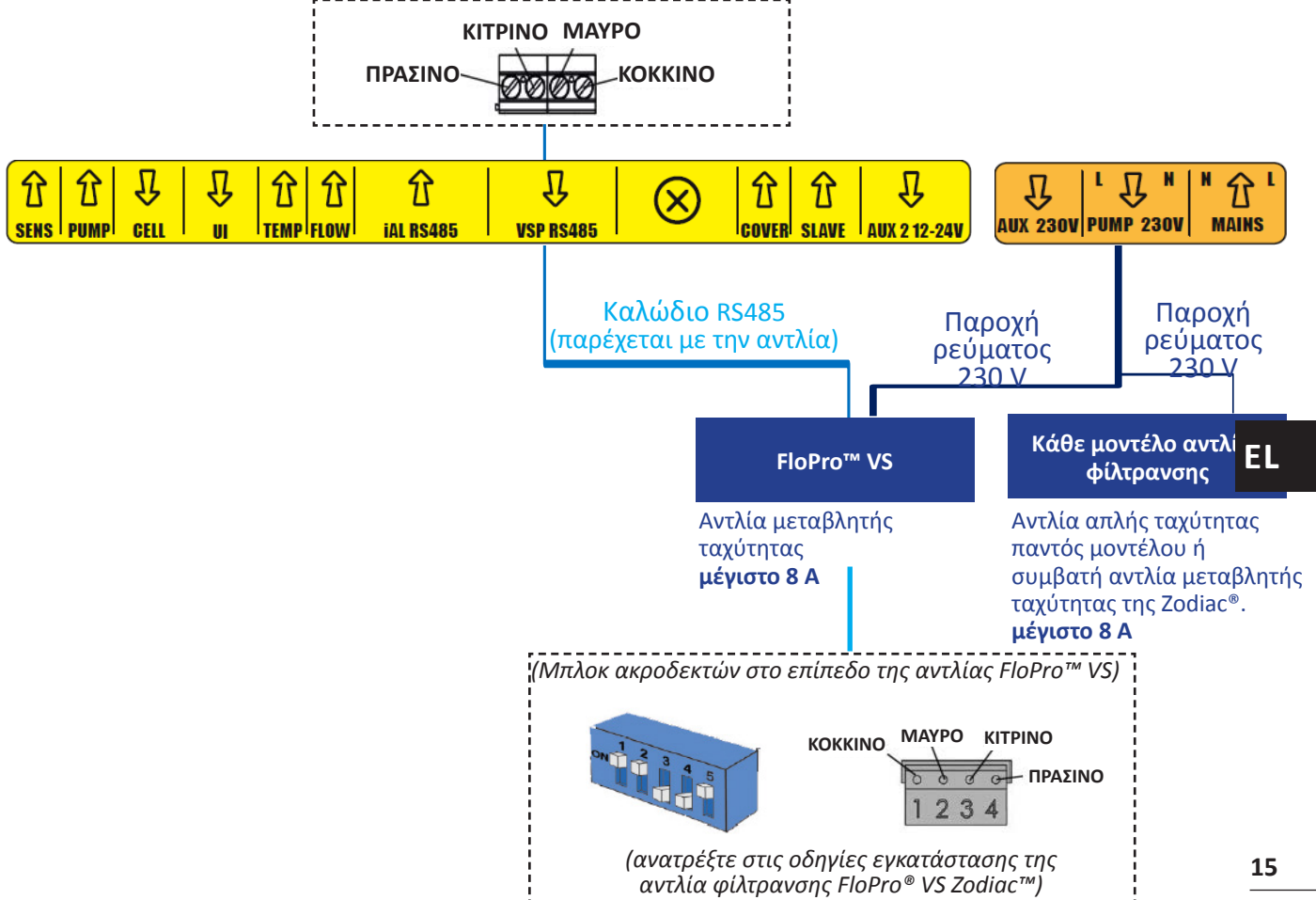

2.5.6 Σύνδεση σε βοηθητικό εξάρτημα = AUX 1 - Ξηρή επαφή για διακοπή της τάξεως των 230V (ανάλογα με το μοντέλο)

Ο χλωριωτής διαχειρίζεται μια βαθμονομημένη ξηρή επαφή για να διακόψει 230V. Η τροφοδοσία διαχωρίζεται με τη δική της προστασία (αυτόματος διακόπτης βαθμονομημένος σύμφωνα με τον ελεγχόμενο εξοπλισμό ή τον μετασχηματιστή του - μέγιστο 8 A).

Προτιμώμενη σύνδεση για προβολείς LED NL.

Πιθανοί έλεγχοι: ON/OFF με χρονοδιακόπτη για κάθε μονόχρωμο προβολέα, ON/OFF/έγχρωμο με προβολείς Led NL RGBW

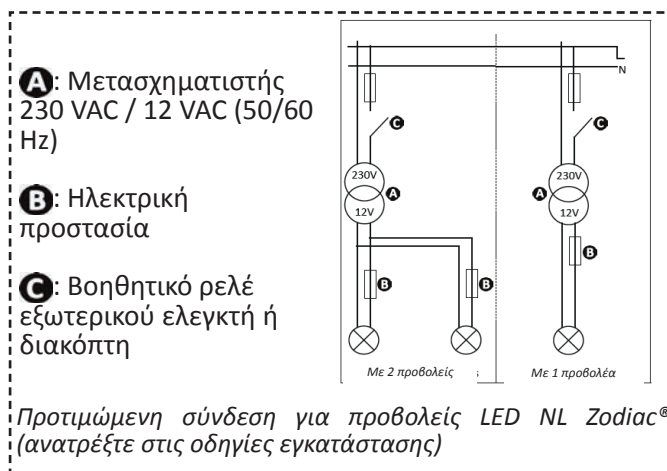

Επαφή 230 V

Κάθε τύπος βοηθητικού εξαρτήματος 230 V

Μετασχηματιστής φωτισμού, πιεστικό,... μέγιστο 8 A

2.5.7 Σύνδεση σε σύστημα θέρμανσης = AUX2 - 12- 24V

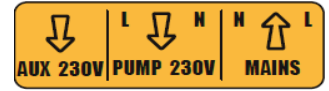
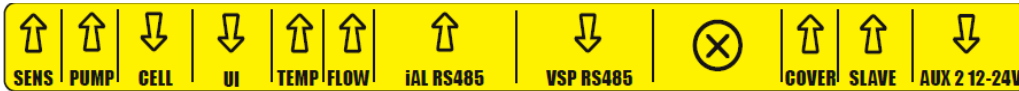

Επαφή 12 - 24 V

Κάθε τύπος βοηθητικού εξαρτήματος 12 - 24 V

Σύστημα θέρμανσης Με τηλεχειριστήριο για έναρξη/διακοπή εξ αποστάσεως

1. χρησιμοποιήστε ένα καλώδιο 2 x 0,75 mm² (δεν παρέχεται) επαρκούς μήκους.
2. Χρησιμοποιήστε αυτό το καλώδιο για να συνδέσετε την επαφή της συσκευής (AUX2) με το τηλεχειριστήριο για έναρξη/διακοπή του συστήματος θέρμανσης εξ αποστάσεως (βλ. λεπτομέρειες σύνδεσης στις σχετικές οδηγίες εγκατάστασης).
3. Θέστε σε λειτουργία το σύστημα θέρμανσης. Ρυθμίστε τη θερμοκρασία του σημείου ρύθμισης του συστήματος θέρμανσης στο μέγιστο (και στην επιθυμητή λειτουργία κατά περίπτωση, εάν υπάρχουν αρκετές λειτουργίες θέρμανσης). Χρησιμοποιώντας τη μετρούμενη θερμοκρασία νερού από τον αισθητήρα και ανάλογα με τη θερμοκρασία ρύθμισης, ο χλωριωτής θα διαχειριστεί την ενεργοποίηση του συστήματος θέρμανσης.

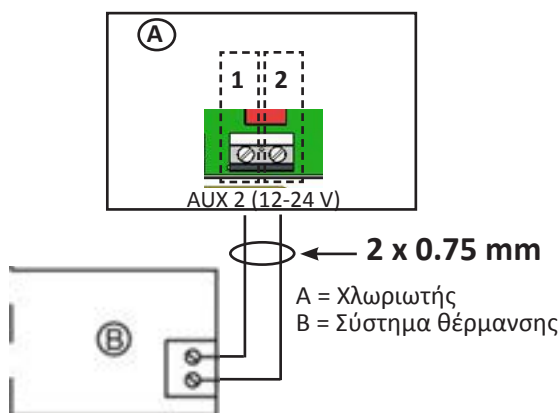

Σύνδεση ενός συστήματος θέρμανσης
Με τηλεχειριστήριο για έναρξη/διακοπή εξ αποστάσεως

Σύστημα θέρμανσης χωρίς τηλεχειριστήριο για έναρξη/διακοπή εξ αποστάσεως

1. χρησιμοποιήστε ένα καλώδιο 2 x 0,75 mm² (δεν παρέχεται) επαρκούς μήκους.
2. Αποσυνδέστε ένα από τα 2 καλώδια του διακόπτη ροής (D) του μπλοκ ακροδεκτών του συστήματος θέρμανσης (B) (ανατρέξτε στις οδηγίες, εάν είναι απαραίτητο).
3. Συνδέστε το καλώδιο του ακροδέκτη 1 του χλωριωτή (A) στη θέση του αποσυνδεδεμένου καλωδίου του διακόπτη ροής (D) του μπλοκ ακροδεκτών του συστήματος θέρμανσης (B).
4. Συνδέστε το αποσυνδεδεμένο καλώδιο του διακόπτη ροής (βήμα 2) στο καλώδιο του ακροδέκτη 2 του χλωριωτή (A) χρησιμοποιώντας έναν κατάλληλο ακροδέκτη σύνδεσης (C).
5. Θέστε σε λειτουργία το σύστημα θέρμανσης. Ρυθμίστε τη θερμοκρασία του σημείου ρύθμισης του συστήματος θέρμανσης στο μέγιστο (και στην επιθυμητή λειτουργία κατά περίπτωση, εάν υπάρχουν αρκετές λειτουργίες θέρμανσης). Χρησιμοποιώντας τη μετρούμενη θερμοκρασία νερού από τον αισθητήρα και ανάλογα με τη θερμοκρασία ρύθμισης, ο χλωριωτής θα διαχειριστεί την ενεργοποίηση του συστήματος θέρμανσης.

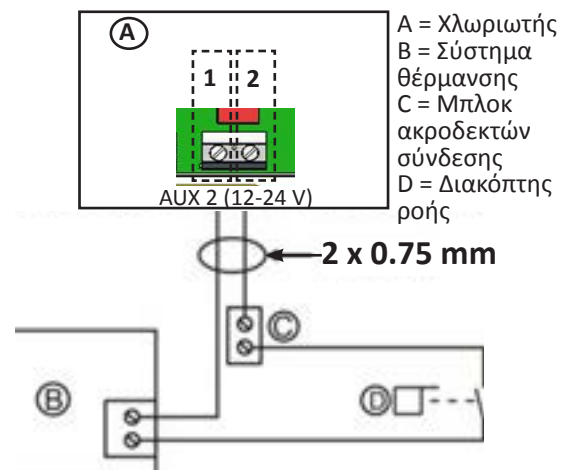

Σύνδεση ενός συστήματος θέρμανσης
χωρίς τηλεχειριστήριο για έναρξη/διακοπή εξ αποστάσεως

2.5.8 Επανασυναρμολόγηση της συσκευής

- Τοποθετήστε το εσωτερικό προστατευτικό περίβλημα (ή τη μονάδα pH Link/ Dual Link) στη συσκευή και βιδώστε τις 2 πλευρικές βίδες (εικόνα **1**).
- Συναρμώστε το διακοσμητικό κάλυμμα του κιβωτίου ελέγχου (εικόνα «**2** a» ή «**2** b» ανάλογα με το μοντέλο).

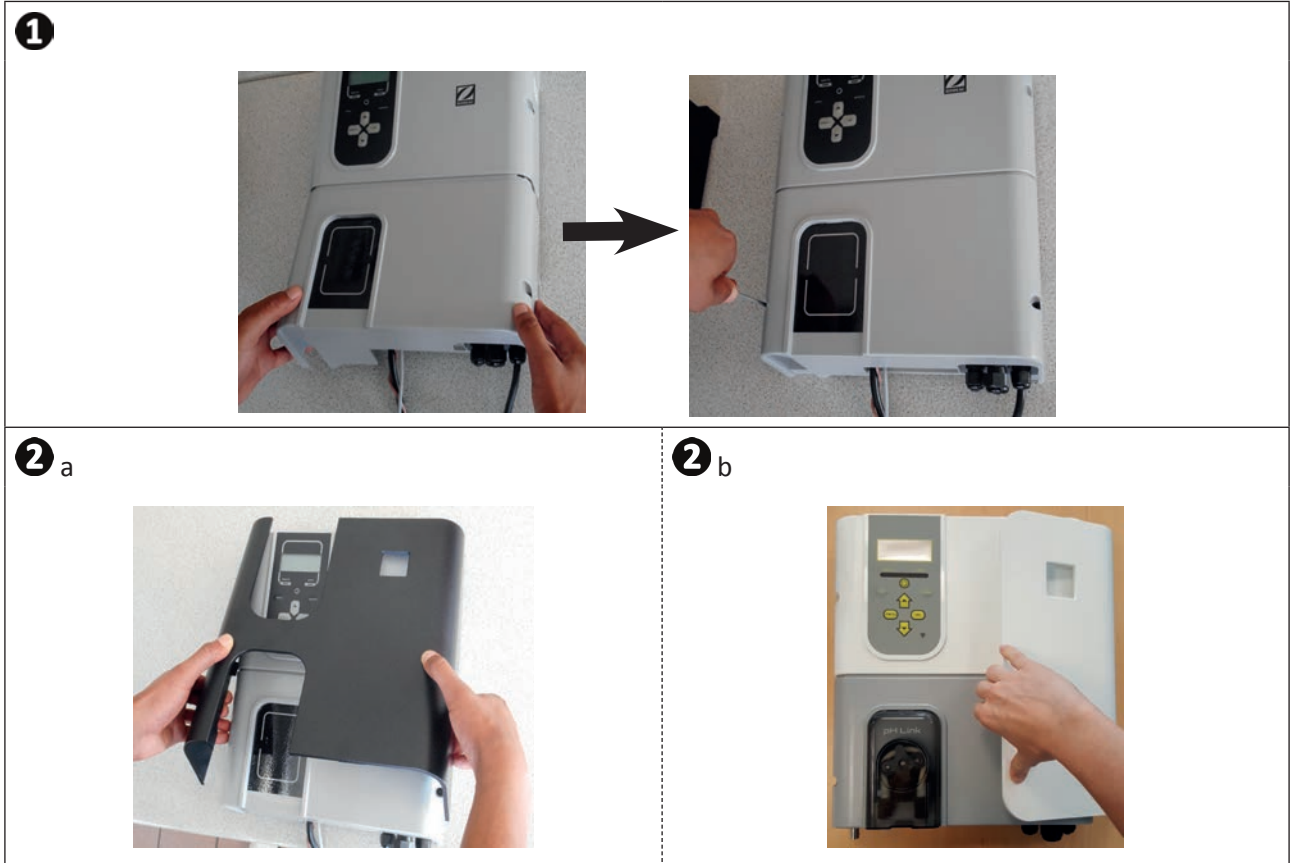

- Εάν η μονάδα pH Link ή Dual Link είναι εγκατεστημένη, μην επανασυνδέετε την παροχή ηλεκτρικού ρεύματος όσο η μονάδα, το κιτ POD και οι σωλήνες έγχυσης του pH minus δεν έχουν εγκατασταθεί.



3 Εγκατάσταση μονάδας pH Link ή Dual Link

3.1 | Εγκατάσταση της μονάδας



- Θέστε τη συσκευή εκτός τάσης. Πριν κάνετε οποιαδήποτε ενέργεια, αποσυνδέστε όλες τις πιθανές πηγές ενέργειας από τη συσκευή.

- Κλείστε τις βάνες απομόνωσης των σωληνώσεων.
- Αφαιρέστε το κάλυμμα (αν χρειάζεται) ακολουθώντας το βήμα **A** ή **B** ανάλογα με το μοντέλο, βλ. εικόνα **1**.
- Ξεβιδώστε (x2) την εσωτερική μονάδα και αφαιρέστε την, βλ. εικόνα **2**.
- Συνδέστε τα 2 καλώδια «SENS» και «PUMP» της μονάδας pH Link ή Dual Link στους ακροδέκτες του χλωριωτή, βλ. εικόνα **3**.
- Τοποθετήστε τη μονάδα στον χλωριωτή ακολουθώντας το βήμα **C** και βιδώστε (x2) ακολουθώντας το βήμα **D**, βλ. εικόνα **4**.
- Επανατοποθετήστε το κάλυμμα στη θέση **A** ή **B** ανάλογα με το μοντέλο, βλ. εικόνα **1**.

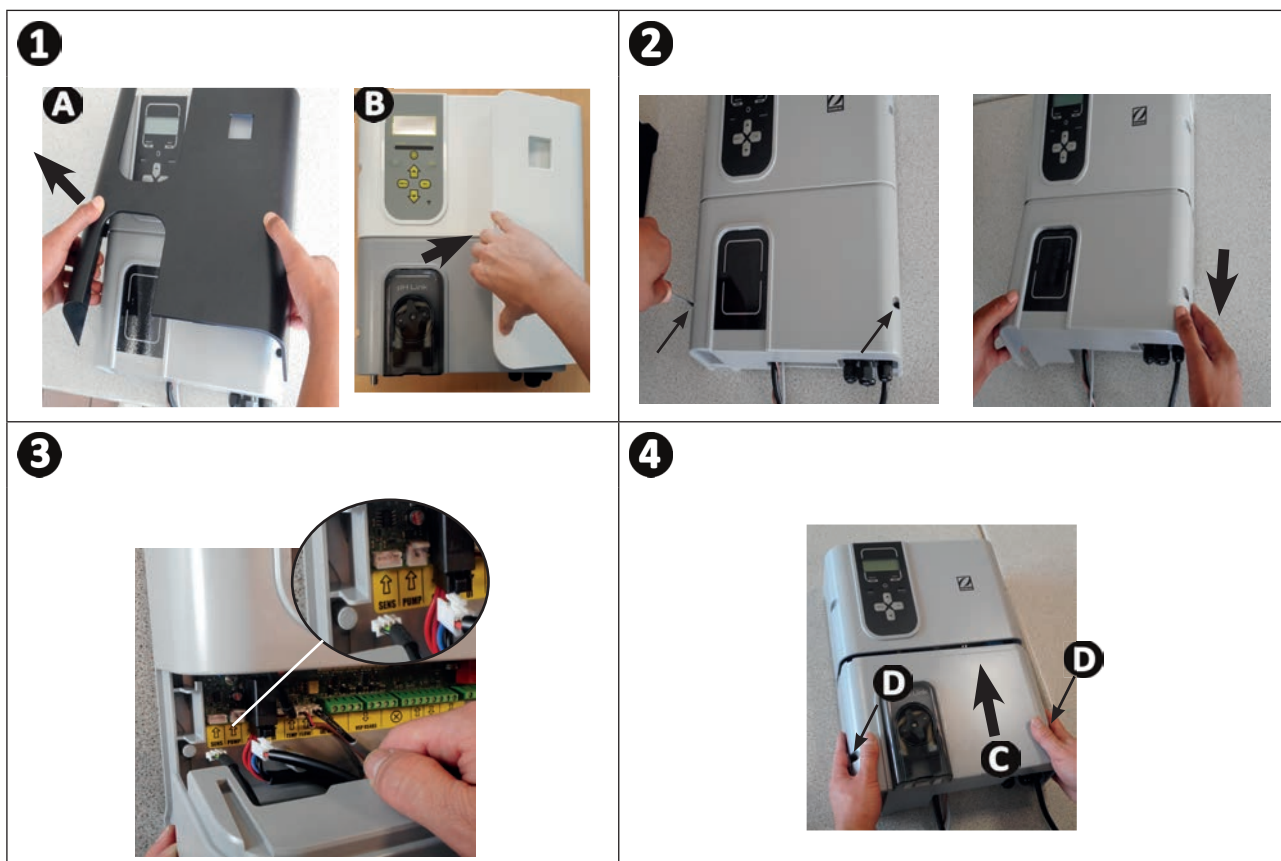

3.2 I Εγκατάσταση του κιτ POD

Το κιτ POD είναι ένας θάλαμος μέτρησης που χρησιμοποιεί την κατοχυρωμένη τεχνολογία Quick Fix® για την τοποθέτησή του σε άκαμπτο σωλήνα PVC 50 mm (με τον παρεχόμενο μειωτήρα) ή 63 mm (χωρίς μειωτήρα). Διαθέτει τα ακόλουθα στοιχεία:

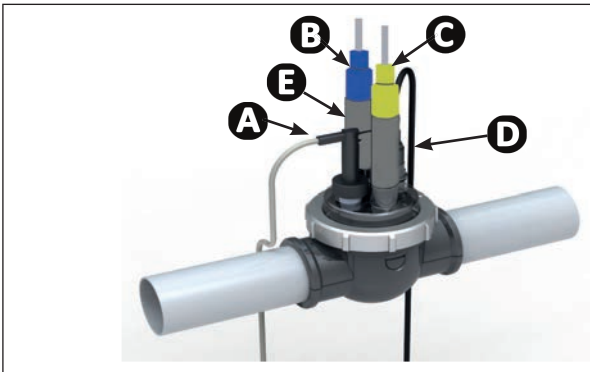

- A**: Τον αισθητήρα ροής
- B**: Τον αισθητήρα pH
- C**: Τον αισθητήρα οξειδοαναγωγής
- D**: Την έγχυση pH minus
- E**: Το κοχλιωτό εξάρτημα αισθητήρα

3.2.1 Συνιστώμενη τοποθέτηση



- Οι βάνες της παράκαμψης (by-pass) της ηλεκτρολυτικής κυψέλης πρέπει να είναι πάντοτε ανοιχτές.
- Το κιτ POD που φέρει τα στοιχεία πρέπει να είναι πάντοτε τοποθετημένο πάνω σε οριζόντιο σωλήνα κατά τρόπο ώστε οι αισθητήρες να βρίσκονται σε κατακόρυφη θέση.
- Το κιτ POD πρέπει να είναι το πρώτο στοιχείο μετά το φίλτρο της πισίνας.
- Εάν η πισίνα σας είναι εξοπλισμένη με ηλεκτρική συσκευή θέρμανσης, το κιτ POD πρέπει να τοποθετηθεί ανάντη της εν λόγω συσκευής (μέτρηση του νερού πριν από τη θέρμανσή του).
- Συνιστάται η τοποθέτηση του κιτ POD σε απόσταση μεγαλύτερη των 20 cm από τις γωνίες σωλήνωσης.
- Τα καλώδια των αισθητήρων δεν πρέπει να βρίσκονται κοντά σε ηλεκτρικά καλώδια υψηλής τάσης.

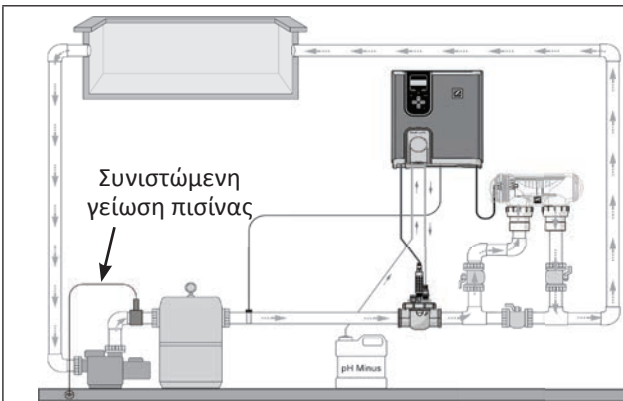

Εγκατάσταση σε σειρά

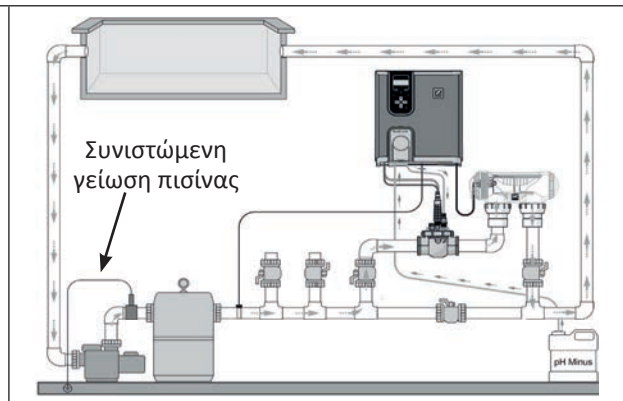

Εγκατάσταση με παράκαμψη

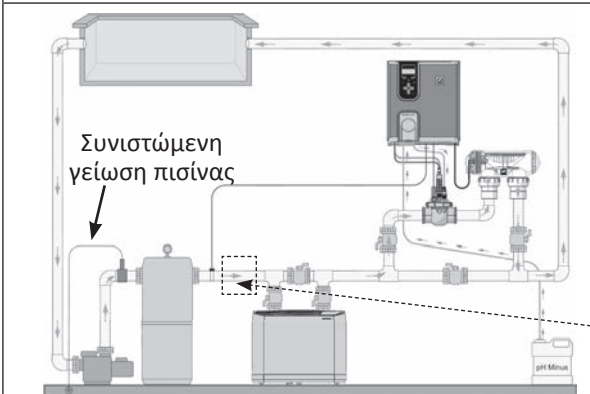

Εγκατάσταση με σύστημα θέρμανσης



- Εάν έχει τοποθετηθεί ηλεκτρική συσκευή θέρμανσης (και όχι αντλία θερμότητας), τοποθετήστε το κιτ POD πριν από αυτή (για τη μέτρηση του μη θερμαινόμενου νερού). Σε αυτή την περίπτωση, ο αισθητήρας ροής πρέπει να τοποθετηθεί στην παράκαμψη στο υποδοχής.

3.2.2 Προετοιμασία του σωλήνα

- Εντοπίστε ένα τμήμα ίσιας σωλήνωσης κατάλληλου μήκους (τουλάχιστον 30 cm, χωρίς γωνία).
- Αποσυναρμολογήστε το κιτ POD για να αποσπάσετε τον προσαρμογέα του σωλήνα EU (DN50 mm) που φέρει 2 οπές, **βλ. εικόνα 1**.
- Για έναν σωλήνα DN50 mm, χρησιμοποιήστε τον προσαρμογέα του σωλήνα EU DN50 mm (αλλιώς χρησιμοποιήστε το εσωτερικό κολάρο DN63 mm). Τοποθετήστε τον στον σωλήνα σε μια συνιστώμενη θέση, **βλ. «3.2.1 Συνιστώμενη τοποθέτηση»**. Χρησιμοποιήστε μία πόντα ή έναν μαρκαδόρο για να σημαδέψετε τα σημεία όπου θα τρυπήσετε τον σωλήνα, **βλ. εικόνα 2**.
- Με τη βοήθεια του παρεχόμενου ποτηροτρύπανου, ανοίξτε τις 2 οπές τροφοδοσίας του κιτ POD, **βλ. εικόνα 3**.
- Βεβαιωθείτε ότι τα χείλη των οπών είναι απολύτως λεία και απαλλαγμένα από ρινίσματα, **βλ. εικόνα 4**.

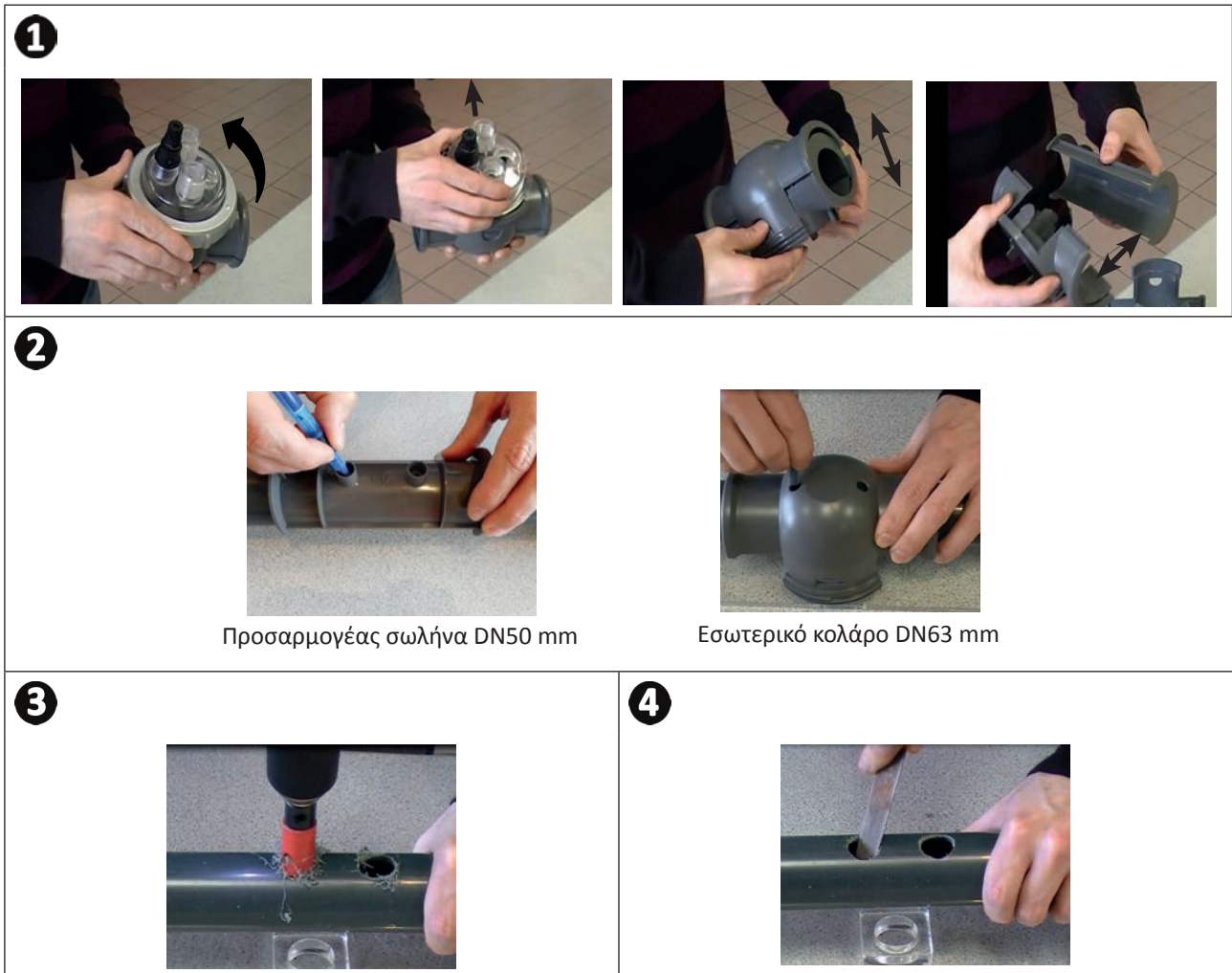

3.2.3 Εγκατάσταση του κιτ POD στον σωλήνα

- Για έναν σωλήνα $\varnothing 50$ mm, χρησιμοποιήστε τον προσαρμογέα που φέρει την σήμανση «EU». Συναρμώστε τα 2 τμήματα του κολάρου του κιτ POD πάνω στον σωλήνα. Βεβαιωθείτε ότι έχει τοποθετηθεί κεντρικά σωστά τον προσαρμογέα σύμφωνα με τις οδηγίες, καθώς ο προσαρμογέας πρέπει να παραμείνει στη θέση αυτή μόλις συναρμολογηθούν όλα τα εξαρτήματα. Για έναν σωλήνα $\varnothing 63$ mm, μην χρησιμοποιήσετε αυτόν τον προσαρμογέα, βλ. **εικόνα 1**.
- Τοποθετήστε τα εσωτερικά και εξωτερικά κολάρια του κιτ POD στον σωλήνα τηρώντας τη θέση των οπών και την κατεύθυνση του νερού (ακολουθήστε την κατεύθυνση που δείχνουν τα βέλη), βλ. **εικόνα 2**.
- Τοποθετήστε το εξωτερικό μέρος με τα διάφορα στοιχεία του στην κατεύθυνση που υποδεικνύεται από τον οδηγό, ευθυγραμμίστε το σημείο του **C** δακτύλιου σύσφιξης με το βέλος **D** του εσωτερικού κολάρου και σφίξτε δυνατά τον δακτύλιο σύσφιξης (σύσφιξη με το χέρι μόνο!), βλ. **εικόνα 3**.
- Για να διαπιστώσετε αν η σύσφιξη είναι σωστή, ελέγξτε ότι ο δακτύλιος σύσφιξης είναι σωστά αλφαδιασμένος, βλ. **εικόνα 4**.

1

Προσαρμογέας σωλήνα $\varnothing 50$ mm (με σήμανση «EU»)



Εσωτερικό κολάρο $\varnothing 63$

2



ΕΙΣΟΔΟΣ ΕΞΟΔΟΣ

Κατεύθυνση κυκλοφορίας νερού

3

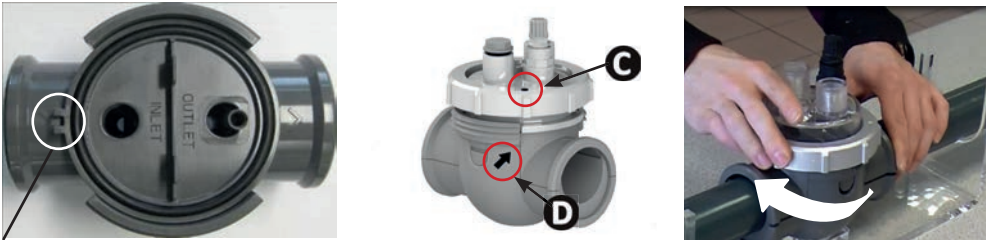

Οδηγός

4



▶ 3.3 I Εγκατάσταση του αισθητήρα ελέγχου ροής στο κιτ POD

- Εντοπίστε τη διάταξη ελέγχου ροής που παρέχεται μαζί με το κιβώτιο ελέγχου.
- Τοποθετήστε τη στη θέση που προβλέπεται για τον σκοπό αυτό πάνω στο κιτ POD και βιδώστε τη.
- Βιδώστε τη χρησιμοποιώντας μόνο το περικόχλιο σύσφιξης (σύσφιξη με το χέρι μόνο!).



- Το βέλος που υποδεικνύει την κυκλοφορία του νερού στο άνω τμήμα της διάταξης ελέγχου ροής πρέπει να είναι απόλυτα παράλληλο με τη σωλήνωση πάνω στην οποία τοποθετείται το κιτ POD.

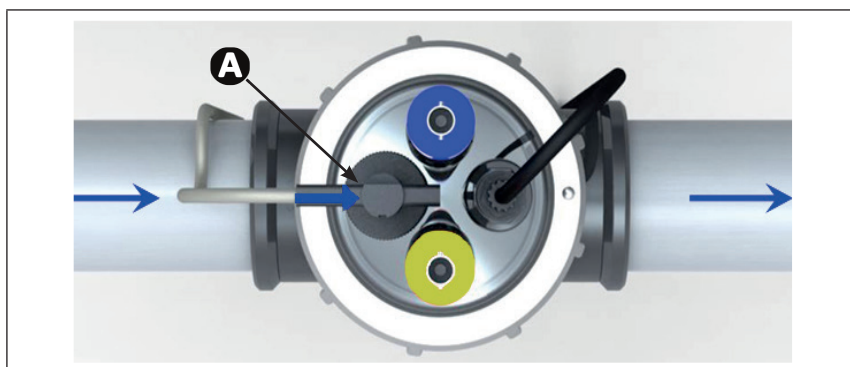

A: Αισθητήρας ροής

➤ 3.4 I Εγκατάσταση αισθητήρων στο κιτ POD

- Βιδώστε το/τα κοχλιωτό/ά εξάρτημα/τα του αισθητήρα στο κιτ POD, βλ. εικόνα **1**.
- Ξεβιδώστε προσεκτικά τον προστατευτικό σωλήνα του αισθητήρα, βλ. εικόνα **2**. Φυλάξτε τον προστατευτικό σωλήνα για την αποθήκευση του αισθητήρα κατά τη διάρκεια της χειμερινής περιόδου.
- Ξεπλύνετε το άκρο του αισθητήρα με νερό της βρύσης και τινάζτε τον αισθητήρα για να απομακρύνετε την περίσσεια του νερού, βλ. εικόνα **3**.



- Μην σκουπίζετε ποτέ τον αισθητήρα με πανί ή χαρτοπετσέτα, υπάρχει κίνδυνος πρόκλησης ζημιάς στον αισθητήρα.
- Σε περίπτωση που η εγκατάσταση του αισθητήρα είναι εσφαλμένη, ο αισθητήρας μπορεί να δώσει ψευδείς μετρήσεις και να οδηγήσει σε ακατάλληλη λειτουργία της συσκευής. Στην προκειμένη περίπτωση, δεν ευθύνεται ούτε ο κατασκευαστής ούτε η ίδια η συσκευή,

- Βιδώστε τον αισθητήρα στο κοχλιωτό εξάρτημα του αισθητήρα διατηρώντας το τερματικό ακροστόμιο χρώματος ΜΠΛΕ ή ΚΙΤΡΙΝΟΥ με το ένα χέρι και το μαύρο ακροστόμιο με το άλλο χέρι για να αποφύγετε το μπέρδεμα του καλωδίου, βλ. εικόνα **4**.
- Μόλις εγκατασταθεί ο αισθητήρας στο κιτ POD, θα μπορεί να συνδεθεί στην πρίζα BNC (ΜΠΛΕ= pH, ΚΙΤΡΙΝΟ = οξειδοαναγωγή) της μονάδας pH Link ή Dual Link, βλ. «2.5.3 Βήματα ηλεκτρικής σύνδεσης», βλ. εικόνα **5**.
- Στη συνέχεια, θα πρέπει να βαθμονομήσετε τον αισθητήρα, βλ. «5.3 I Βαθμονόμηση αισθητήρων (αν έχει εγκατασταθεί προαιρετική μονάδα «pH Link» ή «Dual Link»)»

1



2



3



4



5



3.5 I Εγκατάσταση σωλήνων έγχυσης και αναρρόφησης του pH minus



- Κατά τον χειρισμό των χημικών προϊόντων, πρέπει πάντοτε να χρησιμοποιείτε τον κατάλληλο προστατευτικό εξοπλισμό (προστατευτικά γυαλιά, γάντια και ρουχισμό).



Η περιστροφή της περισταλτικής αντλίας πραγματοποιείται δεξιόστροφα. Έτσι, η αναρρόφηση του οξέος (pH minus) πραγματοποιείται στην αριστερή πλευρά της αντλίας και η έγχυση στη δεξιά μεν από τη δεξιά πλευρά. Η κατεύθυνση άντλησης μπορεί να υποδεικνύεται στη μονάδα pH Link ή Dual Link με τα δύο ειδικά βέλη.

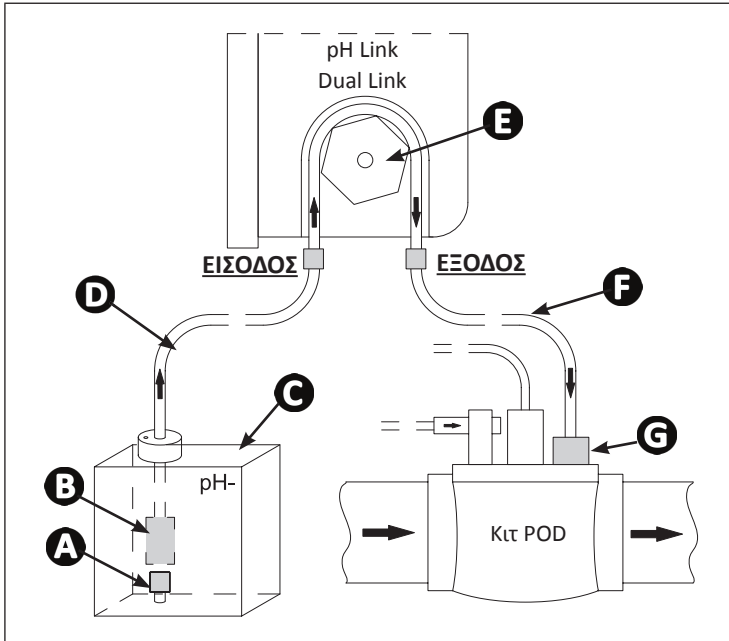

- A**: Τερματικό ακροστόμιο συγκράτησης
- B**: Κεραμικό έρμα
- C**: Δοχείο του pH minus
- D**: Σωλήνας αναρρόφησης
- E**: Περισταλτική αντλία
- F**: Σωλήνας έγχυσης
- G**: Ανεπίστροφη βαλβίδα έγχυσης

3.5.1 Εγκατάσταση του σωλήνα έγχυσης του pH minus

- Αποσπάστε το προστατευτικό κάλυμμα της περισταλτικής αντλίας, βλ. εικόνα **1**.
- Από το παρεχόμενο τύμπανο, κόψτε ένα τμήμα σωλήνα κατάλληλου μήκους για να συνδέσετε την περισταλτική αντλία στην ανεπίστροφη βαλβίδα έγχυσης που βρίσκεται στο κιτ POD.
- Ξεβιδώστε το πώμα του συνδέσμου σύνδεσης και τοποθετήστε τον σωλήνα στον σύνδεσμο σύνδεσης στην έξοδο της περισταλτικής αντλίας, βλ. εικόνα **2**.
- Στερεώστε το άλλο άκρο του σωλήνα στην ανεπίστροφη βαλβίδα έγχυσης, βλ. εικόνα **3**.



3.5.2 Εγκατάσταση του σωλήνα αναρρόφησης του pH minus

- Από το παρεχόμενο τύμπανο, κόψτε ένα τμήμα σωλήνα κατάλληλου μήκους για να συνδέσετε το δοχείο του pH minus στην περισταλτική αντλία.
- Ξεβιδώστε το πώμα του συνδέσμου σύνδεσης και τοποθετήστε τον σωλήνα στον σύνδεσμο σύνδεσης στην έξοδο της περισταλτικής αντλίας, **βλ. εικόνα 1**. Βιδώστε το πώμα.
- Επανατοποθετήστε το προστατευτικό κάλυμμα της περισταλτικής αντλίας.
- Ανοίξτε δυο οπές στο πώμα του δοχείου pH minus, **βλ. εικόνα 2**:
 - Μια οπή που να ταιριάζει με τη διάμετρο του σωλήνα για να αναρροφήσει το προϊόν.
 - Μια μικρότερη οπή για την αποφυγή παραμόρφωσης του δοχείου κατά τη διάρκεια της αναρρόφησης του προϊόντος.
- Περάστε το ελεύθερο άκρο του σωλήνα διαμέσου του πώματος όπου έχετε προηγουμένως κάνει την οπή και τοποθετήστε το παρεχόμενο κεραμικό έρμα και το τερματικό ακροστόμιο συγκράτησης στον σωλήνα, **βλ. εικόνα 3**.
- Βεβαιωθείτε ότι ΟΛΕΣ οι συνδέσεις έχουν γίνει σωστά και είναι στεγανές προτού θέσετε τη συσκευή σε λειτουργία.

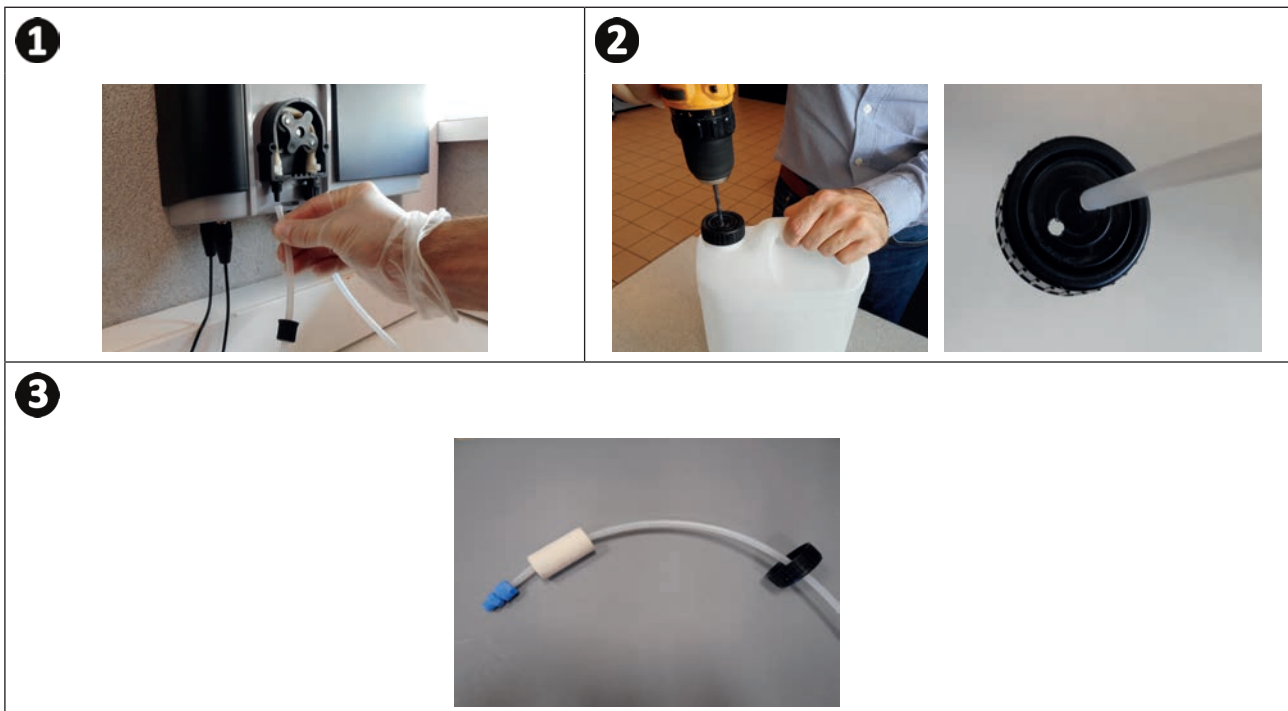

Μην τοποθετείτε το δοχείο του pH minus κάτω από τον ηλεκτρικό εξοπλισμό του χώρου για να αποφύγετε τον κίνδυνο διάβρωσης εξαιτίας πιθανών ατμών οξέος.



4 Προετοιμασία της πισίνας

4.1 | Εξισορρόπηση του νερού

Είναι απαραίτητο να χρησιμοποιηθεί νερό από ένα δίκτυο διανομής που συμμορφώνεται με την οδηγία 98/83/EK σχετικά με την ποιότητα του νερού ανθρώπινης κατανάλωσης. Για να επιτύχετε τη βέλτιστη επεξεργασία νερού, βεβαιωθείτε ότι έχετε μετρήσει και ρυθμίσει τις τιμές σύμφωνα με τις ακόλουθες συστάσεις:

4.1.1 Εποχιακές αναλύσεις για την «εκ νέου θέση σε λειτουργία»

- **Σταθεροποιητής (Κυανουρικό οξύ) (<30 mg/L, ppm):** ο σταθεροποιητής προστατεύει το χλώριο από την καταστροφική δράση των UV του ήλιου. Υπερβολική δόση σταθεροποιητή μπορεί να εμποδίσει την απολυμαντική δράση του χλωρίου και να κάνει το νερό να περιστρέφεται.
- **Μέταλλα (Cu, Fe, Mn) (\pm 0 mg/L, ppm):** τα μέταλλα βλάπτουν τα μεταλλικά μέρη της πισίνας (φαινόμενο διάβρωσης) ή μπορούν να προκαλέσουν ανεξίτηλους λεκέδες.

4.1.2 Μηνιαίες αναλύσεις

- **TH (15-30°f) ή (150 - 300 mg/L CaCO₃, ppm):** το TH μετρά τη σκληρότητα του νερού (ποσότητα αλάτων), η τιμή αυτή μπορεί να ποικίλει σημαντικά ανάλογα με τη γεωγραφική ζώνη.
- **TAC (8-15°f) ή (80 -150 mg/L CaCO₃, ppm):** το TAC μετρά την αλκαλικότητα του νερού, η τιμή αυτή καθιστά δυνατή τη σταθεροποίηση του pH. Είναι σημαντικό να ρυθμίσετε το TAC πριν από το pH.

4.1.3 Εβδομαδιαίες αναλύσεις

- **pH (7,0 - 7,4):** το pH μετρά την οξύτητα ή την βασικότητα του νερού. Ένα pH 7,0 και 7,4 καθιστά δυνατή τη διατήρηση του εξοπλισμού της πισίνας και τη διατήρηση της αποτελεσματικής απολύμανσης. **Παρακάτω παρουσιάζεται η μέθοδος εξισορρόπησης Taylor για να ρυθμίσετε την τιμή του pH:**

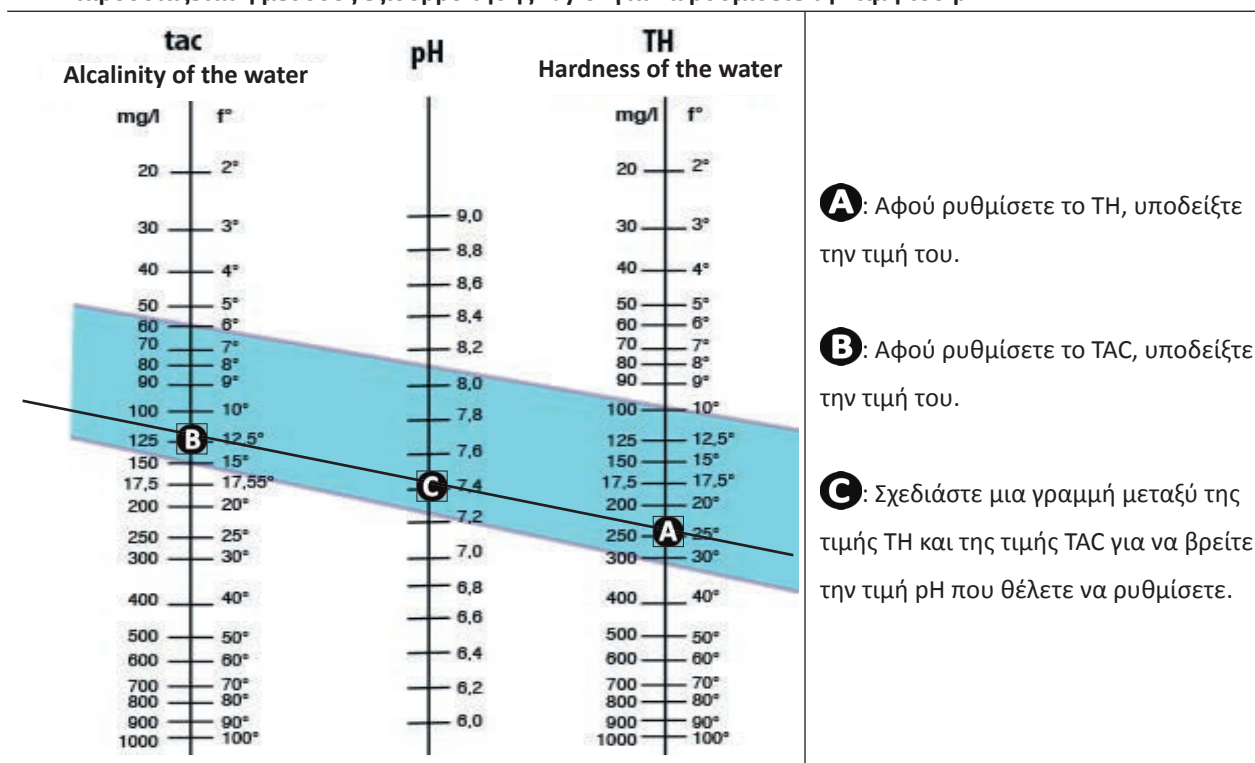

Εξισορρόπηση Taylor

- **Ελεύθερο χλώριο (0,5 - 2 mg/L ή ppm):** αυτή η ποσότητα ελεύθερου χλωρίου καθιστά δυνατή την ύπαρξη απολυμανθέντος και απολυμαντικού νερού.



Επικοινωνήστε με τον μεταπωλητή σας για τον τύπο του διορθωτικού προϊόντος ή της συσκευής αυτόματου ελέγχου που θα χρησιμοποιήσετε για να προσαρμόσετε τις τιμές.

➤ 4.2 I Προσθήκη άλατος

Κάθε συσκευή λειτουργεί με ένα ελάχιστο συνιστώμενο επίπεδο αλατιού, βλ. «1.2.1 Χλωριωτής άλατος».



Για την σωστή λειτουργία της συσκευής χλωρίωσης, καθώς και για τη συντήρηση του εξοπλισμού, συνιστάται η χρήση αλατιού (χλωριούχο νάτριο) σύμφωνα με το πρότυπο EN 16401.

4.2.1 Προσδιορισμός της ποσότητας άλατος που πρέπει να χρησιμοποιήσετε κατά την εγκατάσταση της συσκευής

Παράδειγμα:

- Συσκευή που λειτουργεί με **4 γραμμάρια άλατος/λίτρο νερού**.
- Πισίνα **50m³**.

Υπολογισμός:

$$50\text{m}^3 \times 4 \text{ γραμμάρια άλατος} = \mathbf{200 \text{ kg άλατος προς προσθήκη στο νερό.}}$$

4.2.2 Τακτικές αναλύσεις

Πραγματοποιήστε τριμηνιαίο έλεγχο της στάθμης του αλατιού για να αναπροσαρμόσετε την ποσότητά του, εάν είναι απαραίτητο.

==> Μέθοδος για την προσθήκη αλατιού στο νερό

- Ενεργοποιήστε την αντλία φίλτρανσης για να κυκλοφορήσει το νερό της πισίνας.
- Σε περίπτωση που η συσκευή έχει ήδη εγκατασταθεί, θέστε την εκτός τάσης.
- Ρίξτε την απαραίτητη ποσότητα αλατιού στο νερό γύρω από την πισίνα για να διευκολύνετε τη διάλυσή του, ρίξτε το αρκετές φορές. Είναι ευκολότερο να προσθέσετε την ποσότητα που λείπει από το να αραιωθεί αν υπάρχει πάρα πολύ.
- Ενεργοποιήστε τη φίλτρανση για 24 ώρες.
- Μετά από 24 ώρες, ελέγξτε αν το επίπεδο αλατότητας στην πισίνα είναι το σωστό, δηλαδή 4g/λίτρο νερού (στο παράδειγμα που παρατίθεται).
- Εάν το επίπεδο αλατιού είναι σωστό και η συσκευή έχει ήδη εγκατασταθεί, ενεργοποιήστε την και ρυθμίστε την επιθυμητή παραγωγή χλωρίου, βλ. «5.4.2 Ρύθμιση της παραγωγής χλωρίου».



Μην προσθέτετε αλάτι απευθείας στο skimmer.

Η συσκευή πρέπει να τεθεί σε λειτουργία μόνο αφού το αλάτι διαλυθεί πλήρως στην πισίνα.



5 Χρήση

5.1 | Διεπαφή χρήστη



- Πριν ενεργοποιήσετε τη λειτουργία χλωρίωσης της συσκευής, βεβαιωθείτε ότι το αλάτι που έχει προστεθεί στην πισίνα έχει διαλυθεί πλήρως.

Σταθερά αναμμένη **SALTS** μπλε φωτεινή ένδειξη:

Η αγωγιμότητα του νερού είναι πολύ χαμηλή (έλλειψη αλατιού, κρύο νερό, φθαρμένη κυψέλη, ...)

Ενεργοποιήστε/απενεργοποιήστε τη λειτουργία **LOW**:

Μείωση της παραγωγής χλωρίου από 0% σε 30% σταδιακά κατά 10% (ρυθμιζόμενο στο σχετικό ΜΕΝΟΥ).
Εμφανίζεται το μήνυμα «LOW MODE ON».

Μενού χρήστη:

Ρύθμιση παραμέτρων.

Βέλη :

- Πλοήγηση σε ένα μενού
- Αυξήστε ή μειώστε μια ρύθμιση
- Κλειδωμα/Ξεκλειδωμα της διεπαφής χρήστη (Ταυτόχρονη πίεση των 2 πλήκτρων για 4 δευτερόλεπτα).

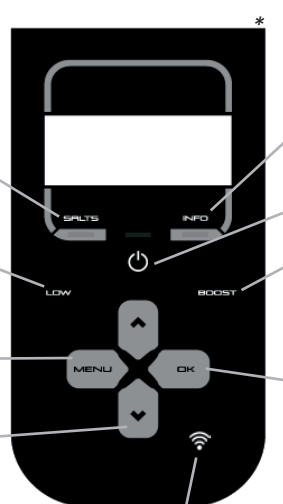

LED Wi-Fi
(ανάλογα με το μοντέλο)

Σταθερά αναμμένη ή αναβοσβήνουσα **INFO** μπλε φωτεινή ένδειξη:

Δείτε τις πληροφορίες ή τις ενέργειες που πρέπει να γίνουν στην οθόνη.

Έναρξη_ / Τερματισμός (παρατεταμένο πάτημα) / Θέση σε αναμονή (σύντομο πάτημα)

Ενεργοποιήστε τη λειτουργία **BOOST**:
Παραγωγή 100% χλωρίου για 24 ώρες. Το μήνυμα «BOOST ON» εμφανίζεται με τον υπόλοιπο χρόνο.

Πλήκτρο **OK**:

- Επαληθεύστε το επιλεγμένο στοιχείο
- Διαγράψτε ένα μήνυμα σφάλματος που απαιτεί χειροκίνητη ενέργεια (πατήστε το κουμπί 4 δευτερόλεπτα)

OK Ενεργοποίηση της λειτουργίας Wi-Fi Direct για σύνδεση με την εφαρμογή iAquaLink™ (ανάλογα με το μοντέλο)

(Πατήστε και τα δύο πλήκτρα μέχρι η LED του Wi-Fi να αναβοσβήσει.)

Βλ. «6.1 | Πρώτη ρύθμιση της συσκευής».

* Τα γραφικά της διεπαφής ενδέχεται να διαφέρουν ανάλογα με το μοντέλο

5.2 | Ρύθμιση πριν από τη χρήση

5.2 | Θέση σε λειτουργία

- Πατήστε το για να θέσετε τη συσκευή σε λειτουργία.
- Κατά την εκκίνηση, εμφανίζονται οι πληροφορίες της συσκευής:

e x o S E R I E S
V X . X X M M / Y Y

5.2.2 Ρύθμιση της γλώσσας

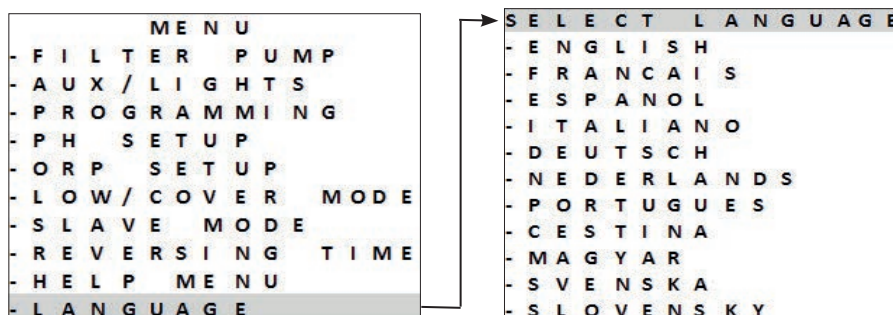

- Κατά την πρώτη εκκίνηση, εμφανίζεται η λίστα των γλωσσών, απλώς επιλέξτε την επιθυμητή γλώσσα χρησιμοποιώντας τα πλήκτρα . Επιβεβαιώστε την επιλογή σας πατώντας το **OK**.
- Για να αλλάξετε τη γλώσσα αργότερα, πατήστε το **MENU** και πλοηγηθείτε χρησιμοποιώντας τα πλήκτρα .
- Επιβεβαιώστε την επιλογή σας πατώντας το **OK**.



5.2.3 Ρύθμιση της ώρας

Η ρύθμιση της ώρας είναι απαραίτητη για τον προγραμματισμό των χρόνων φίλτρανσης των «TIMERS» και τον προγραμματισμό των χρόνων χλωρίωσης «SWC».

Η ώρα ρυθμίζεται όταν χρησιμοποιείται η συσκευή για πρώτη φορά. Αν πρέπει να γίνει κάποια αλλαγή της ώρας που εμφανίζεται, ακολουθήστε τις παρακάτω οδηγίες:

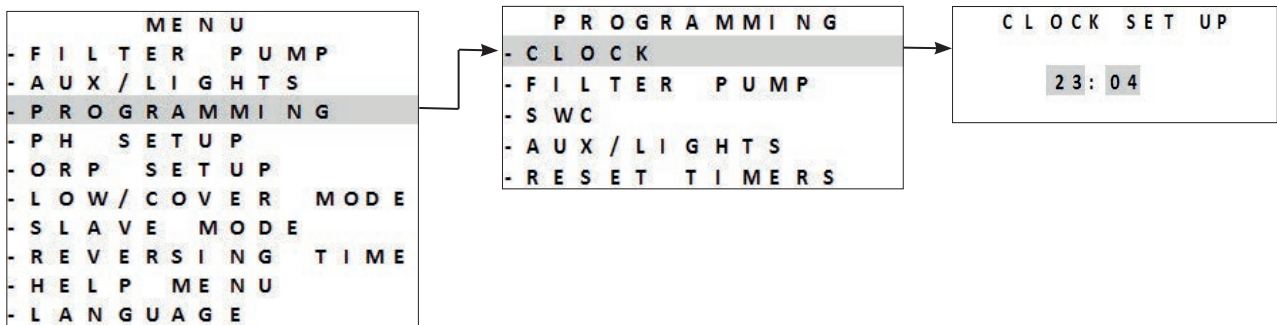

- Για να ρυθμίσετε την ώρα, πατήστε το **MENU** και πλοηγηθείτε χρησιμοποιώντας τα πλήκτρα  .
- Επιβεβαιώστε την επιλογή σας πατώντας το **OK**.



- Πατήστε το **MENU** για έξοδο.

5.2.4 Επιλογή της αντλίας φίλτρανσης

Είναι δυνατή η σύνδεση και διαχείριση της αντλίας φίλτρανσης απευθείας μέσω της συσκευής.

- Για να το κάνετε αυτό, η αντλία φίλτρανσης πρέπει πρώτα να συνδεθεί ηλεκτρικά, βλ. «2.5.2 Αναγνώριση εξαρτημάτων των λειτουργιών προς σύνδεση».
- Για να καταχωρήσετε την παρουσία της αντλίας φίλτρανσης, πατήστε το **MENU**. Πλοηγηθείτε στο μενού χρησιμοποιώντας τα πλήκτρα  . Πατήστε το **OK** για επιβεβαίωση.
- Επιλέξτε τον τύπο αντλίας φίλτρανσης και επιβεβαιώστε ότι έχει γίνει η σύνδεση:

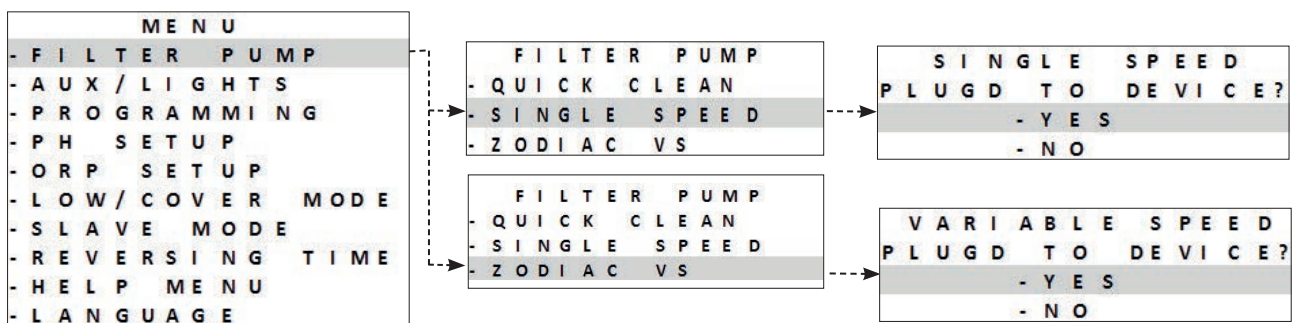

- Συνεχίστε τη ρύθμιση με τον προγραμματισμό των χρόνων φίλτρανσης μέσω των «TIMERS», βλ. «5.2.5 Προγραμματισμός των χρόνων φίλτρανσης μέσω των «TIMERS»»

5.2.5 Προγραμματισμός των χρόνων φίλτρανσης μέσω των «TIMERS»

Οι timers χρησιμοποιούνται για τον καθορισμό του χρόνου λειτουργίας της αντλίας φίλτρανσης και του χρονικού διαστήματος κατά το οποίο η συσκευή παράγει χλώριο. Επιτρέπουν στον χρήστη να χειρίζεται την αντλία μεταβλητής ταχύτητας περισσότερο και σε χαμηλότερες ροές, χωρίς η συσκευή να λειτουργεί συνεχώς κατά τη διάρκεια αυτής της περιόδου.

Για να ρυθμίσετε το πρόγραμμα καθυστέρησης, είναι σημαντικό να εισαγάγετε και να επιβεβαιώσετε τους χρόνους εκκίνησης και τερματισμού. Εάν δεν έχει ρυθμιστεί κάποιο timer, ενεργοποιείται συνεχώς η φίλτρανση ή/και η χλωρίωση.







Οι περίοδοι λειτουργίας της φίλτρανσης θα πρέπει να επαρκούν για τη διασφάλιση της σωστής επεξεργασίας του νερού.

Παραδείγματα προγραμματισμού



- Χρόνος φίλτρανσης (TIMER) της πισίνας σε θερμοκρασία νερού 26° ==> **26/2 = 13 ώρες φίλτρανσης ανά ημέρα**
- Χρόνος φίλτρανσης (SWC) της πισίνας εκτός εποχής (ενεργητική χειμερινή λειτουργία) για θερμοκρασία νερού 16° ==> **16/2 = 8 ώρες φίλτρανσης ανά ημέρα**

==> Αντλία φίλτρανσης απλής ταχύτητας

- 2 προγραμματισμοί είναι εφικτοί, **TIMER 1** και **TIMER 2**.
- Επιλέξτε το «**TIMER**» που θέλετε να προγραμματίσετε, με τη βοήθεια των πλήκτρων   Πατήστε το  για επιβεβαίωση.
- Ρυθμίστε τον χρόνο έναρξης της αντλίας φίλτρανσης «**ON**» και τον χρόνο διακοπής της αντλίας «**OFF**» χρησιμοποιώντας τα πλήκτρα  . Πατήστε το  για επιβεβαίωση.



- Πατήστε το  για έξοδο.
- Όταν προγραμματιστούν οι χρόνοι φίλτρανσης, το γράμμα «**P**» εμφανίζεται στην οθόνη:

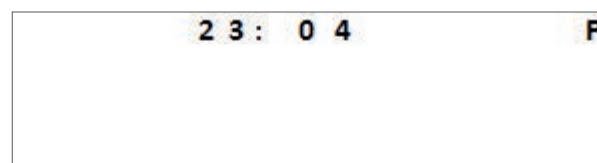







Η χειροκίνητη ενεργοποίηση της συσκευής (πατώντας το ) έχει προτεραιότητα έναντι του timer. Εάν δεν έχει συνδεθεί καμία αντλία φίλτρανσης, η συσκευή ενεργοποιεί μόνο την χλωρίωση.

Εάν έχει συνδεθεί μια αντλία φίλτρανσης μονής ταχύτητας, ενεργοποιείται ταυτόχρονα με την χλωρίωση.

Εάν έχει συνδεθεί μια αντλία φίλτρανσης μεταβλητής ταχύτητας, λειτουργεί ταυτόχρονα με την χλωρίωση στη ρυθμισμένη ταχύτητα RPM 1. Όλα τα προγράμματα παραμένουν σε ισχύ και η κανονική λειτουργία συνεχίζεται στον επόμενο κύκλο.

==> Αντλία φίλτρανσης μεταβλητής ταχύτητας της Zodiac® (ανάλογα με το μοντέλο)

- Μπορείτε να προγραμματίσετε τους χρόνους φίλτρανσης των «**TIMERS**» για κάθε διαθέσιμη ταχύτητα.
- Επιλέξτε ταχύτητα χρησιμοποιώντας τα πλήκτρα  . Πατήστε το  για επιβεβαίωση.
- Ρυθμίστε τον χρόνο έναρξης της αντλίας φίλτρανσης «**ON**» και τον χρόνο διακοπής της αντλίας «**OFF**» χρησιμοποιώντας τα πλήκτρα  . Πατήστε το  για επιβεβαίωση.

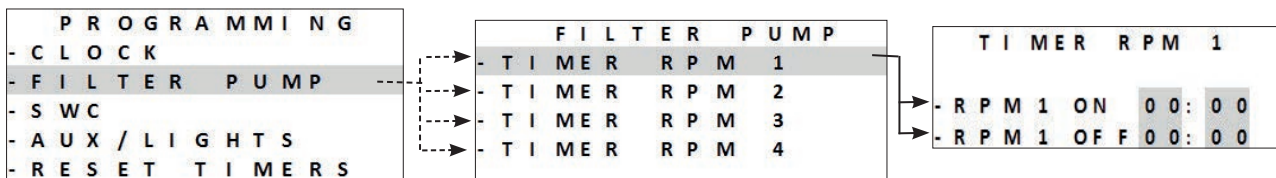

Παραδείγματα προγραμματισμού (λειτουργία σε χαμηλότερες ταχύτητες)

- Χρόνοι φίλτρανσης (TIMER) σε εποχή πισίνας = 12 έως 14 ώρες την ημέρα
- Χρόνοι χλωρίωσης (SWC) σε εποχή πισίνας = 8 έως 10 ώρες την ημέρα
- Χρόνοι φίλτρανσης (TIMER) εκτός εποχής πισίνας (ενεργητική χειμερινή λειτουργία) = 3 έως 4 ώρες την ημέρα
- Χρόνοι χλωρίωσης (SWC) εκτός εποχής πισίνας (ενεργητική χειμερινή λειτουργία) = 2 έως 3 ώρες την ημέρα



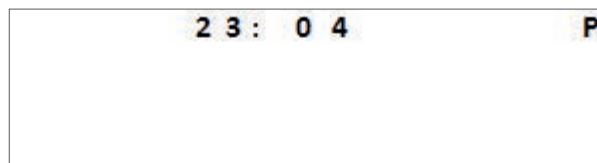

- Πατήστε το  για έξοδο.
- Όταν προγραμματιστούν οι χρόνοι φίλτρανσης, το γράμμα «**P**» εμφανίζεται στην οθόνη:



- Οι timers 1 και 2 για τη φίλτρανση με μεταβλητή ταχύτητα συσχετίζονται με προγράμματα των συσκευών, βλ. «**5.2.6 Προγραμματισμός των χρόνων χλωρίωσης «SWC»**» .

5.2.6 Προγραμματισμός των χρόνων χλωρίωσης «SWC»

Εάν έχει οριστεί πρόγραμμα φίλτρανσης, το πρόγραμμα χλωρίωσης θα είναι το ίδιο με το πρόγραμμα προεπιλεγμένων προγραμμάτων φίλτρανσης. Μπορούν να τροποποιηθούν. Ωστόσο, τα προγράμματα χλωρίωσης δεν μπορούν να ενεργοποιηθούν εκτός των προγραμμάτων φίλτρανσης για λόγους ασφαλείας.

- Πατήστε το **MENU** και πλοηγηθείτε χρησιμοποιώντας τα πλήκτρα  . Επιβεβαιώστε την επιλογή σας πατώντας το **OK**.
- Επιλέξτε «**SWC TIMER 1**» ή «**SWC TIMER 2**»:

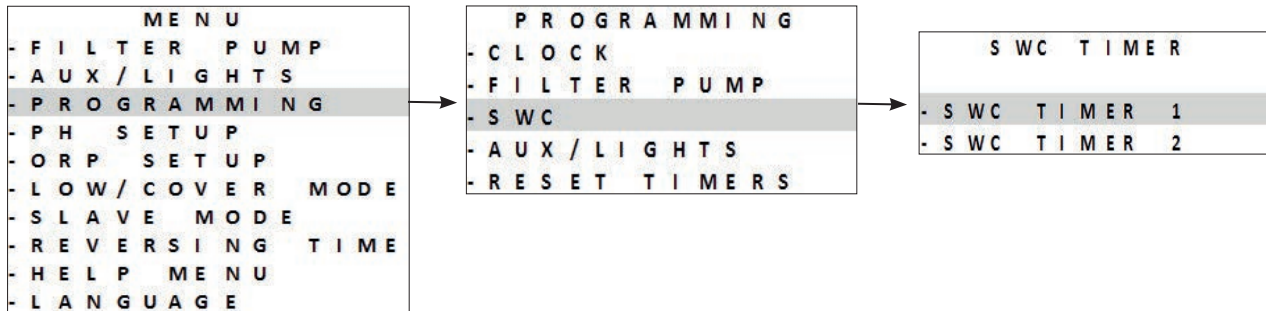

- Ρυθμίστε τους χρόνους χλωρίωσης «**ON**» και «**OFF**» χρησιμοποιώντας τα πλήκτρα  .
- Επιβεβαιώστε την επιλογή σας πατώντας το **OK**.

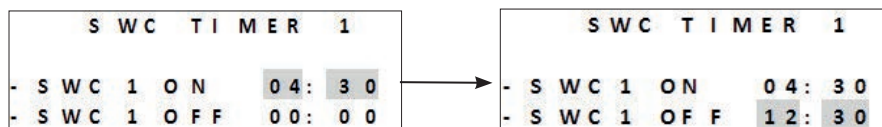

Η διάρκεια της χλωρίωσης πρέπει να είναι μικρότερη ή ίση με τον χρόνο φίλτρανσης.
Η συσκευή δεν δέχεται καθυστέρηση της χλωρίωσης μεγαλύτερη από ή εκτός του προγραμματισμένου χρόνου φίλτρανσης.

- Πατήστε το **MENU** για έξοδο.
- Όταν ο προγραμματισμός των χρόνων χλωρίωσης επιβεβαιωθεί, το γράμμα «**T**» εμφανίζεται στην οθόνη:

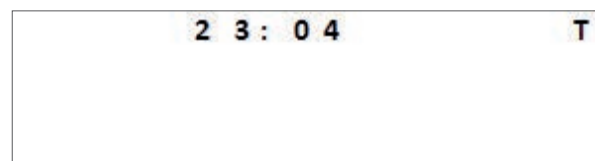

- Όταν ο προγραμματισμός των χρόνων χλωρίωσης και φίλτρανσης επιβεβαιωθεί, το γράμμα «**P**» εμφανίζεται στην οθόνη:

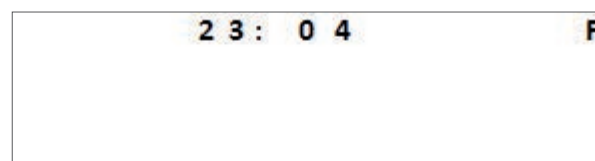

5.2.7 διαθέσιμα βοηθητικά εξαρτήματα

Η συσκευή μπορεί να ελέγχει 2 συσκευές εκτός από την αντλία φίλτρανσης. Για παράδειγμα, μπορεί να ελέγξει τον μονόχρωμο ή τον πολύχρωμο φωτισμό της Zodiac®. Σε κάθε περίπτωση, θα πρέπει να συνδέσετε τον εξοπλισμό στη συσκευή με τα κατάλληλα βοηθητικά εξαρτήματα:

- **AUX 2** = για εξοπλισμό που τροφοδοτείται με **χαμηλή τάση (12/24 V)**
- **AUX 1** = για εξοπλισμό που τροφοδοτείται με **υψηλή τάση (230 V) (ανάλογα με το μοντέλο)**



- Σε αντίθεση με την αντλία φίλτρανσης, η συσκευή δεν παρέχει ηλεκτρική ισχύ σε αυτές τις δύο εξωτερικές συσκευές (AUX1 και AUX2). Είναι απαραίτητο να διασφαλιστεί η σωστή ηλεκτρική σύνδεση των συσκευών αυτών σύμφωνα με τους ισχύοντες κανονισμούς.

5.2.8 Επιλέξτε φωτισμό (AUX 2)

- Πατήστε το **MENU** και πληκτρολογήστε στο μενού χρησιμοποιώντας τα πλήκτρα  .

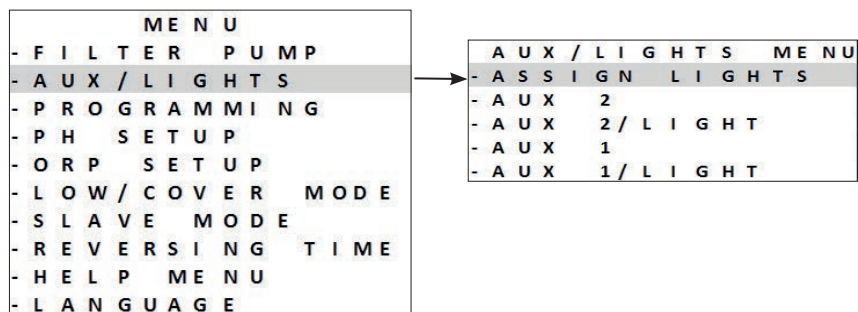

- Δυναμικός έλεγχος 2 βοηθητικών εξαρτημάτων με την επιλογή χρήσης ενός ως μέσο φωτισμού:

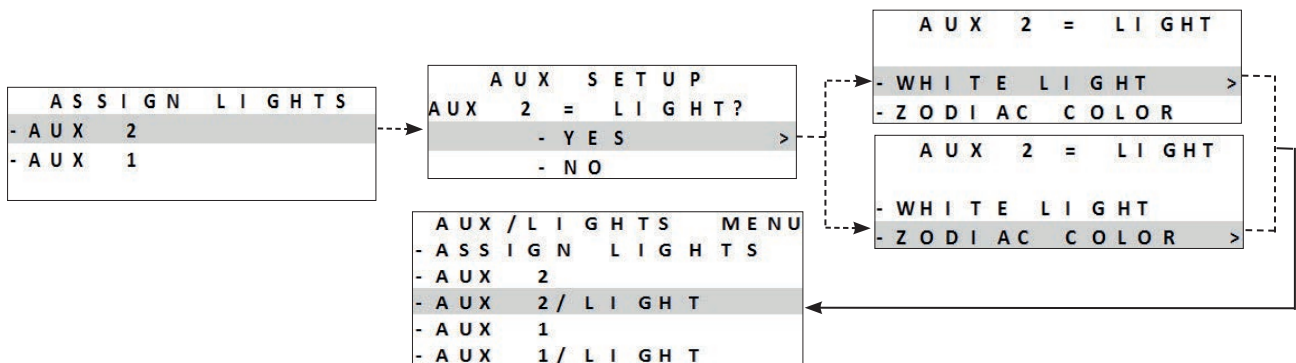

- Πατήστε το **OK** για επιβεβαίωση.
- Πατήστε το **MENU** για έξοδο.

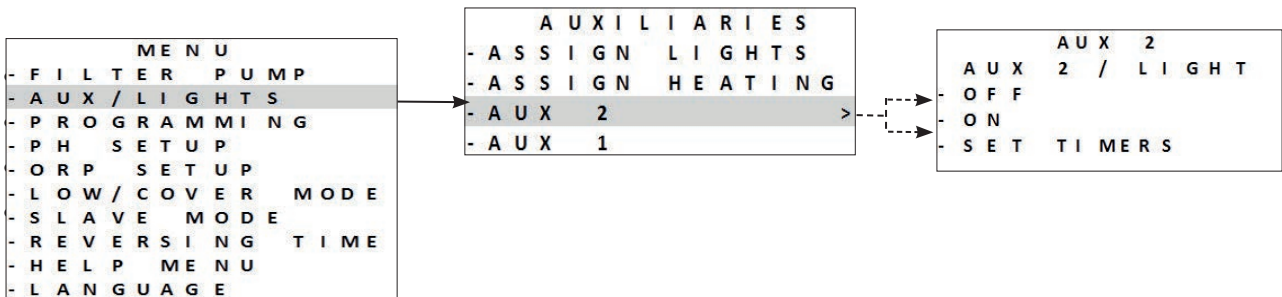

==> Μονόχρωμος φωτισμός

- Πατήστε το **MENU** και πλοηγηθείτε στο μενού χρησιμοποιώντας τα πλήκτρα  .
- Επιλέξτε μια λειτουργία και πατήστε το **OK** για επιβεβαίωση.



- Πατήστε το **MENU** για έξοδο.

==> Πολύχρωμος φωτισμός της Zodiac®

- Πατήστε το **MENU** και πλοηγηθείτε στο μενού χρησιμοποιώντας τα πλήκτρα  .
- Επιλέξτε μια λειτουργία ή ένα χρώμα και πατήστε το **OK** για επιβεβαίωση.

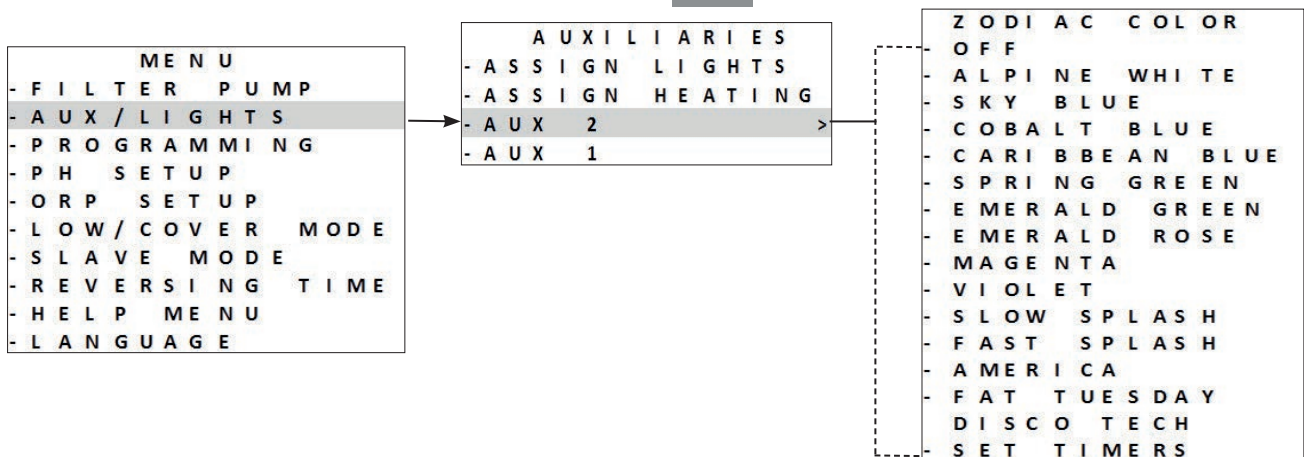

- Πατήστε το **MENU** για έξοδο.



Για πολύχρωμο φωτισμό άλλης εταιρείας, μόνο ο χειρισμός ON/OFF είναι εφικτός.

5.2.9 Καταχώρηση συστήματος θέρμανσης (AUX2)

- Για να το κάνετε αυτό, το σύστημα θέρμανσης πρέπει πρώτα να συνδεθεί ηλεκτρικά, βλ. «2.5.7 Σύνδεση σε σύστημα θέρμανσης = AUX2 - 12- 24V».
- Για να καταχωρήσετε την παρουσία ενός συστήματος θέρμανσης, πατήστε το **MENU**. Πλοηγηθείτε στο μενού χρησιμοποιώντας τα πλήκτρα **▲** **▼**. Πατήστε το **OK** για επιβεβαίωση.

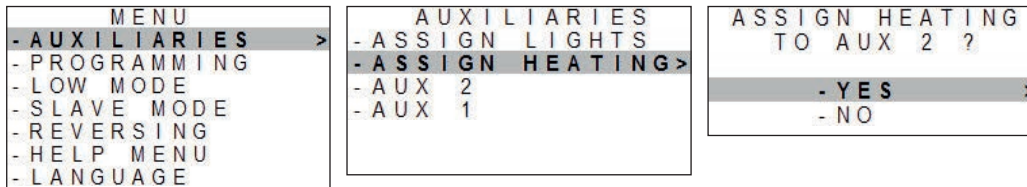

- Μόλις δηλωθεί το σύστημα θέρμανσης, ένα ειδικό υπο-μενού «TEMP CONTROL» εμφανίζεται στο **MENU**.
- Στη συνέχεια, ενεργοποιείται αυτόματα η διαχείριση του συστήματος θέρμανσης. Μπορείτε να την απενεργοποιήσετε, για την προετοιμασία για τη χειμερινή περίοδο, για παράδειγμα ως εξής:

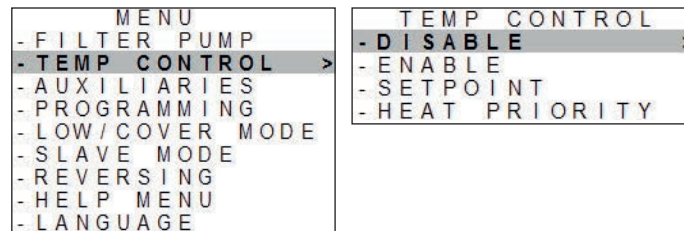

Όταν δηλώνεται ένα σύστημα θέρμανσης στο AUX2, το timer AUX2 δεν είναι πλέον διαθέσιμο. Στη συνέχεια, η θέρμανση θα λειτουργήσει εντός των χρόνων λειτουργίας (timers) της φίλτρασης.

Έλεγχος της τιμής ρύθμισης:



Βεβαιωθείτε ότι έχετε καθορίσει το σημείο ρύθμισης όσο το δυνατόν ψηλότερα στο σύστημα θέρμανσης.

Καθορίστε το επιθυμητό σημείο ρύθμισης για τη θερμοκρασία του νερού. Από προεπιλογή, η τιμή είναι στους 28°C. **Είναι δυνατή η ρύθμιση από 15 έως 32°C.** Σε αυτή την περίπτωση, ο αισθητήρας θερμοκρασίας του χλωριωτή θα μετρήσει τη θερμοκρασία του νερού.

- Πατήστε το **MENU**. Πλοηγηθείτε στο μενού χρησιμοποιώντας τα πλήκτρα . Πατήστε το για επιβεβαίωση.

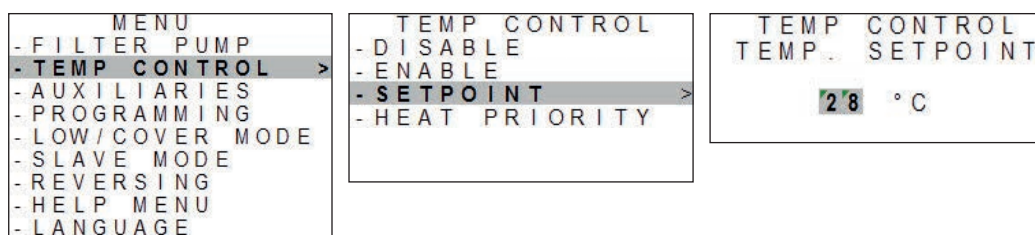

- Ανάλογα με το σύστημα θέρμανσης (ιδίως στην περίπτωση της αντλίας θερμότητας), μπορεί να υπάρξει καθυστέρηση λίγων λεπτών μεταξύ του χρόνου που ο χλωριωτής κλείνει την επαφή του AUX2 για να ενεργοποιήσει τη θέρμανση και την ψύξη και της αποτελεσματικής εκκίνησης του συστήματος θέρμανσης (συμπιεστής της αντλίας θερμότητας).
- Ο χλωριωτής εμφανίζει τη μετρούμενη θερμοκρασία του νερού:

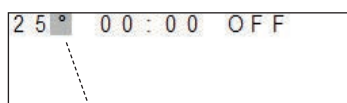

η θέρμανση διακόπηκε

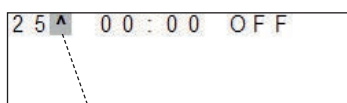

θέρμανση σε λειτουργία





Η θερμοκρασία του νερού μετράται από τον αισθητήρα θερμοκρασίας νερού του χλωριωτή:

- Αν η μετρούμενη θερμοκρασία νερού **είναι χαμηλότερη από την τιμή του καθορισμένου σημείου -1°C** (παράδειγμα 28°C -1°C = 27°C), τότε το ρελέ κλείνει για να ενεργοποιηθεί το σύστημα θέρμανσης.
- Αν η μετρούμενη θερμοκρασία νερού **είναι ίση ή υψηλότερη από την τιμή του καθορισμένου σημείου +1°C** (παράδειγμα 28°C +1°C = 29°C), τότε το ρελέ ανοίγει για να απενεργοποιηθεί το σύστημα θέρμανσης.

Προτεραιότητα θέρμανσης (προαιρετική):

Η λειτουργία «προτεραιότητα θέρμανσης» εμφανίζεται μόνο αν έχουν καταχωρηθεί στον χλωριωτή ένα σύστημα θέρμανσης και μια αντλία φίλτρανσης (απλής ή μεταβλητής ταχύτητας).

- Πατήστε το **MENU**. Πλοηγηθείτε στο μενού χρησιμοποιώντας τα πλήκτρα  . Πατήστε το **OK** για επιβεβαίωση.

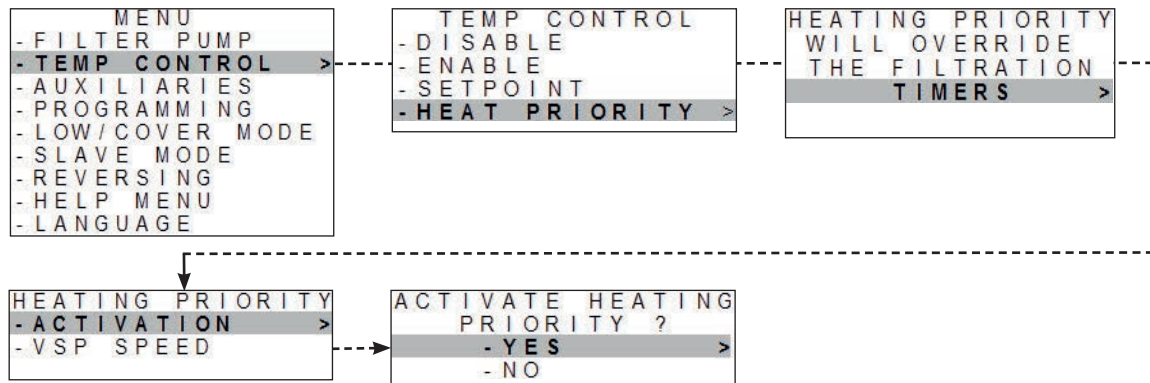

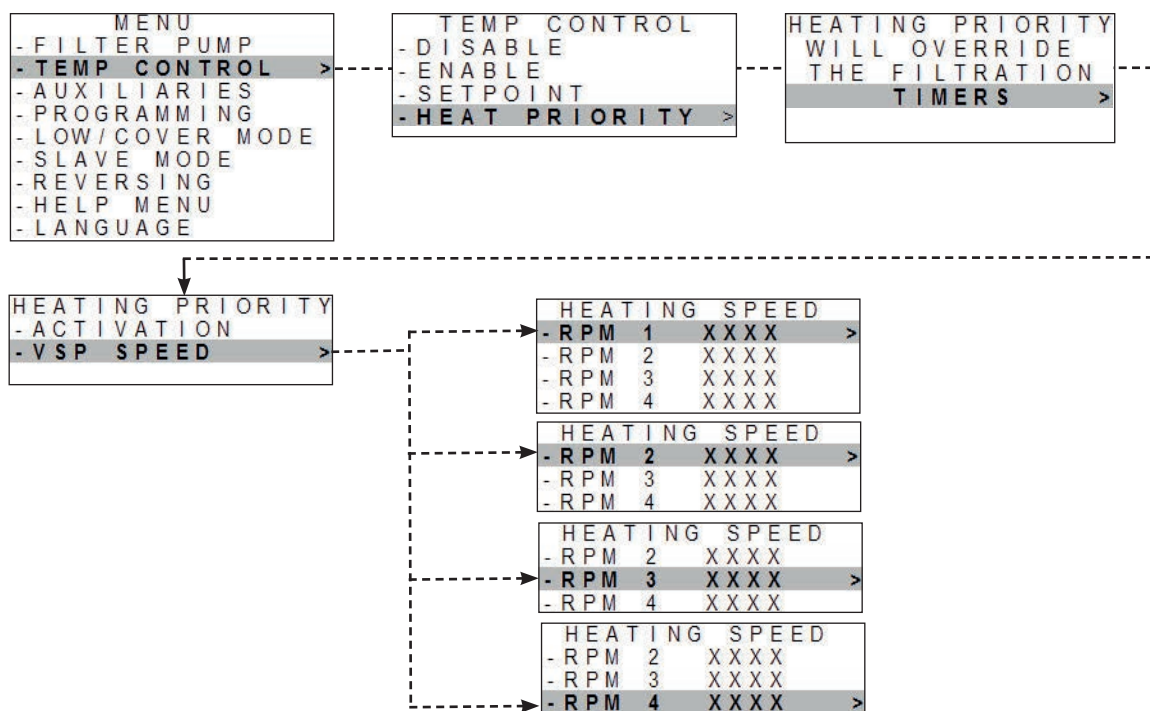

- Επιλέξτε την ταχύτητα της αντλίας στη λειτουργία «προτεραιότητα θέρμανσης» (εάν καταχωρηθεί μια συμβατή αντλία μεταβλητής ταχύτητας της Zodiac®). Χρησιμοποιήστε μια ταχύτητα μικρότερη ή ίση με την ταχύτητα που χρησιμοποιείται συνήθως για τους χρονομετρητές φίλτρανσης:



- Εάν καταχωρηθεί μια αντλία φίλτρανσης και ενεργοποιηθεί η προτεραιότητα θέρμανσης εκτός των χρονοδιακοπών φίλτρανσης: η φίλτρανση θα διαρκέσει 5 λεπτά για κάθε 120 λεπτά για τη μέτρηση της θερμοκρασίας του νερού.
- Εάν είναι απαραίτητο, η αντλία φίλτρανσης και το σύστημα θέρμανσης θα ενεργοποιηθούν μέχρι να επιτευχθεί η επιθυμητή θερμοκρασία νερού.

5.2.10 Διαγραφή προγραμματισμών

- Πατήστε το **MENU** και πλοηγηθείτε στο μενού χρησιμοποιώντας τα πλήκτρα  .
- Πατήστε το **OK** για επιβεβαίωση.
- Οι προγραμματισμοί θα επαναρυθμιστούν στις 00:00.

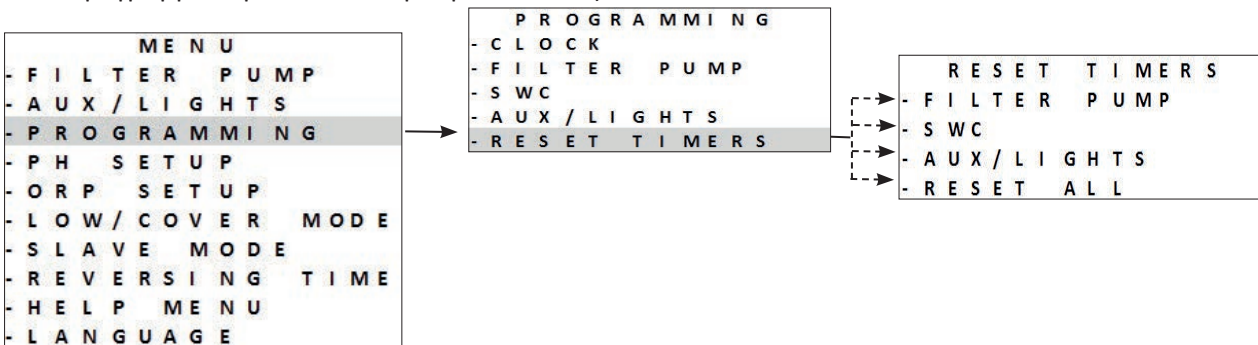

5.2.11 Χρήση με κιβώτιο φίλτρασης

Με αυτή τη διαμόρφωση, το κιβώτιο φίλτρασης θέτει τη συσκευή υπό τάση ή εκτός τάσης.



- Αυτή η μέθοδος σύνδεσης δεν συνιστάται επειδή η συσκευή έχει τους δικούς της εσωτερικούς Timers.

- Για να ελέγχεται από ένα κιβώτιο φίλτρασης, πρέπει να μηδενιστεί ο προγραμματισμός της συσκευής, βλ. «5.2.10 Διαγραφή προγραμματισμών».
- Αφού ολοκληρωθεί η σύνδεση στο κιβώτιο φίλτρασης, απενεργοποιήστε και ενεργοποιήστε ξανά τη συσκευή.



5.2.12 Λειτουργία εξωτερικής διάταξης

Η λειτουργία «Εξωτερικής διάταξης» μεταφέρει τον έλεγχο της λειτουργίας χλωρίωσης σε μια εξωτερική διάταξη

ελέγχου. Η εξωτερική διάταξη ελέγχου πρέπει να συνδεθεί στο σημείο σύνδεσης  του συστήματος χαμηλής τάσης, βλ. «2.5 I Ηλεκτρικές συνδέσεις».

Οι λειτουργίες «Boost» και «Low» μπορούν πάντα να ελέγχονται από τη διάταξη ελέγχου. Ωστόσο, τα προγράμματα της συσκευής είναι απενεργοποιημένα. Η παραγωγή χλωρίου διατηρείται στο 100%.

- Συνδέστε την εξωτερική διάταξη ελέγχου στο σημείο απομακρυσμένης σύνδεσης του κυκλώματος χαμηλής τάσης, βλ. «2.5 I Ηλεκτρικές συνδέσεις».

- Πατήστε το **MENU** και πλοηγηθείτε στο μενού χρησιμοποιώντας τα πλήκτρα  . Πατήστε το **OK** για επιβεβαίωση.

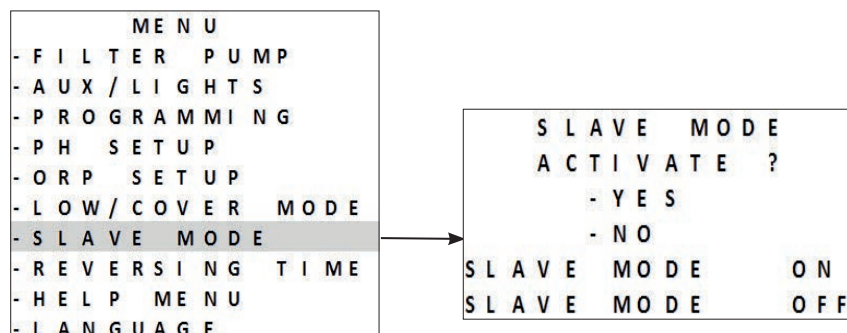

- Πατήστε το **MENU** για έξοδο.

Η λειτουργία «Εξωτερικής διάταξης» ελέγχει μόνο τη χλωρίωση. Η αντλία φίλτρανσης, τα εξαρτήματα, ο φωτισμός και λοιπές λειτουργίες παραμένουν σε ισχύ.

Το πάτημα του πλήκτρου  έχει προτεραιότητα στη λειτουργία «Εξωτερικής διάταξης» .

Αν έχει εγκατασταθεί μονάδα Dual Link, η λειτουργία οξειδοαναγωγής δεν λαμβάνεται υπόψιν από τη λειτουργία «Εξωτερικής διάταξης». Η ρύθμιση του PH παραμένει έγκυρη.

Οι λειτουργίες «LOW» / «VOLET» / «BOOST» έχουν προτεραιότητα στη λειτουργία «Εξωτερικής διάταξης».



Η λειτουργία εξωτερικής διάταξης λειτουργεί σε «κλειστή επαφή = χλωρίωση ON / ανοικτή επαφή = χλωρίωση OFF».







5.2.13 Ρύθμιση της διάρκειας αντιστροφής πολικότητας

Η αρχή της αντιστροφής πολικότητας εξαλείφει το άλας που εναποτίθεται στα ηλεκτρόδια, αναστρέφοντας το ηλεκτρικό ρεύμα σε καθορισμένο χρόνο. Από προεπιλογή, η αναστροφή του κύκλου γίνεται **κάθε 5 ώρες**.

Ανάλογα με τη γεωγραφική ζώνη, το νερό έχει περισσότερα ή λιγότερα άλατα (σκληρότητα νερού = TH). Προκειμένου να διατηρηθούν τα ηλεκτρόδια των αλάτων (που μειώνουν την απόδοση της αντίδρασης της χλωρίωσης), μπορείτε να ρυθμίσετε τον χρόνο αντιστροφής πολικότητας.

- Πριν ρυθμίσετε τον χρόνο αντιστροφής πολικότητας, κάντε μια ανάλυση της σκληρότητας του νερού (TH) της δεξαμενής, βλ. «4.1 I Εξισορρόπηση του νερού» .

Σκληρότητα του νερού (TH)	Συνιστώμενος χρόνος αντιστροφής πολικότητας (ώρες)
< 15°f (150 mg/L ή ppm)	6 - 8
15 - 30 °f (150 - 300 mg/L ή ppm)	5
30 - 40 °f (300 - 400 mg/L ή ppm)	3 - 4
> 40 °f (400 mg/L ή ppm)	2 - 3

- Πατήστε το  και πληκτρολογήστε στο μενού χρησιμοποιώντας τα πλήκτρα   . Πατήστε το  για επιβεβαίωση.
- Επιλέξτε τον χρόνο αντιστροφής πολικότητας (πιθανή ρύθμιση κάθε 2 έως 8 ώρες) χρησιμοποιώντας τα πλήκτρα   . Πατήστε το  για επιβεβαίωση.

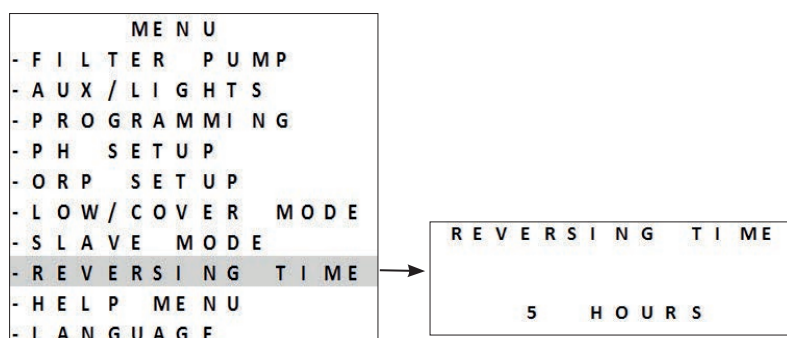

- Πατήστε το  για έξοδο.



Τη στιγμή της αντιστροφής, η χλωρίωση διακόπτεται για λίγα λεπτά. Δεν εμφανίζεται κανένα μήνυμα στην οθόνη. Η κανονική λειτουργία συνεχίζεται μετά την αντιστροφή.

5.3 | Βαθμονόμηση αισθητήρων (αν έχει εγκατασταθεί προαιρετική μονάδα «pH Link» ή «Dual Link»)

5.3.1 Βαθμονόμηση του αισθητήρα pH (μπλε)

Η βαθμονόμηση του αισθητήρα pH μπορεί να γίνει σε 1 ή 2 σημεία (pH 4 και pH 7). Η βαθμονόμηση σε 2 σημεία συνιστάται για καλύτερη ακρίβεια μέτρησης.

Τα σημεία ρύθμισης εμφανίζονται στην αρχική οθόνη όταν η συσκευή είναι ενεργοποιημένη.

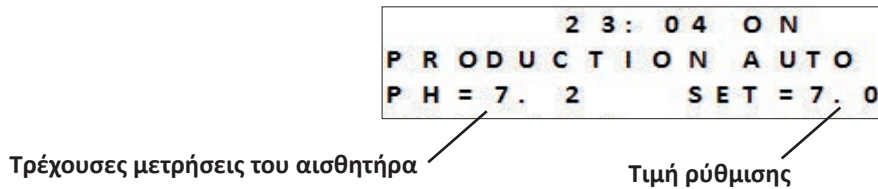

- Θέστε τη συσκευή σε λειτουργία.
- Απενεργοποιήστε την αντλία της πισίνας και κλείστε τις βαλβίδες που απαιτούνται για την απομόνωση της κυψέλης και των αισθητήρων.
- Πατήστε το **MENU** και πλοηγηθείτε στο μενού χρησιμοποιώντας τα πλήκτρα . Πατήστε το **OK** για επιβεβαίωση.
- Επιλέξτε τη βαθμονόμηση σε 1 ή 2 σημεία (2 συνιστώμενα σημεία):

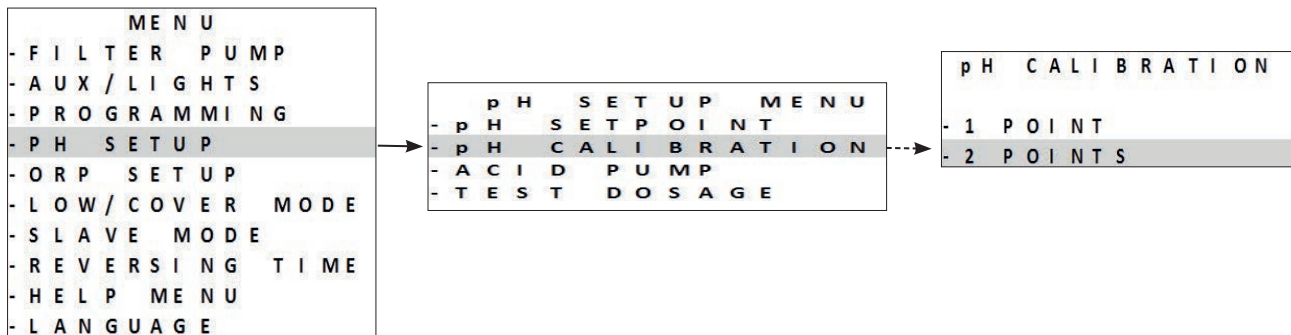

- Ξεβιδώστε και αφαιρέστε τον αισθητήρα pH από το POD.
- Ξεπλύνετε το άκρο του αισθητήρα με νερό βρύσης.
- Τινάξτε το για να απομακρύνετε την περίσσεια του νερού. Μην αγγίζετε τον γυάλινο βολβό στο άκρο του αισθητήρα pH.
- Τοποθετήστε τον αισθητήρα pH στο διάλυμα pH 7 και ακολουθήστε τα βήματα στην οθόνη:

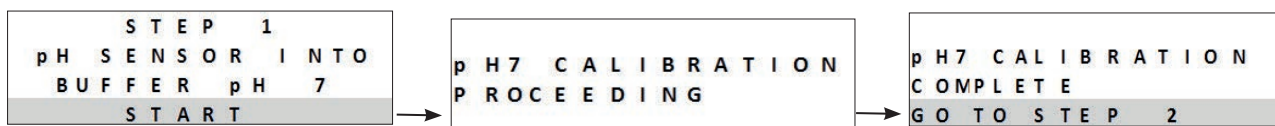

- Ξεπλύνετε το άκρο του αισθητήρα με νερό βρύσης.
- Τινάξτε το για να απομακρύνετε την περίσσεια του νερού. Μην αγγίζετε τον γυάλινο βολβό στο άκρο του αισθητήρα pH.
- Τοποθετήστε τον αισθητήρα pH στο διάλυμα pH 4 και ακολουθήστε τα βήματα στην οθόνη:

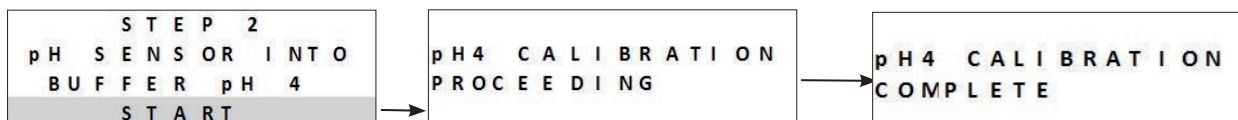

- Μετά τη βαθμονόμηση, αντικαταστήστε τον αισθητήρα στο POD.
- Εάν η βαθμονόμηση αποτύχει, βλ. «8.1 | Συμπεριφορές της συσκευής» .

Βαθμονόμηση σε 1 σημείο: εφικτή εάν τα διαλύματα pH 7 και pH 4 δεν είναι πλέον διαθέσιμα.

Για τον σκοπό αυτό:

- Χρησιμοποιήστε ένα δείγμα νερού για το οποίο γνωρίζετε την τιμή του pH.
- Ενεργοποιήστε τη βαθμονόμηση σε 1 σημείο και εισαγάγετε αυτήν την τιμή pH στην οθόνη:

5.3.2 Προσαρμογή του σημείου ρύθμισης

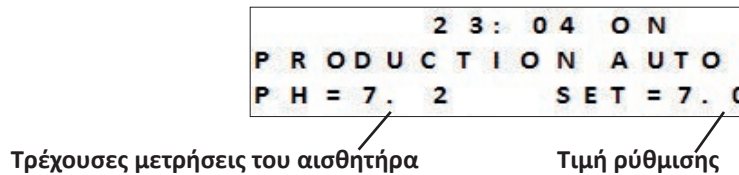

Η προσαρμογή του σημείου ρύθμισης του pH καθορίζει τη στιγμή της προσθήκης οξέως στο σύστημα για να μειωθεί το pH του νερού. **Το προεπιλεγμένο σημείο ρύθμισης του pH είναι 7.2.**

Για να προσαρμόσετε την τιμή του σημείου ρύθμισης, ανατρέξτε στην κλίμακα εξισορρόπησης Taylor, βλ. «4.1.3 Εβδομαδιαίες αναλύσεις».

- Πατήστε το **MENU** και πλοηγηθείτε στο μενού χρησιμοποιώντας τα πλήκτρα . Πατήστε το για επιβεβαίωση.
- Επιλέξτε την επιθυμητή τιμή του σημείου ρύθμισης (εφικτή από 6.8 έως 7.6) :

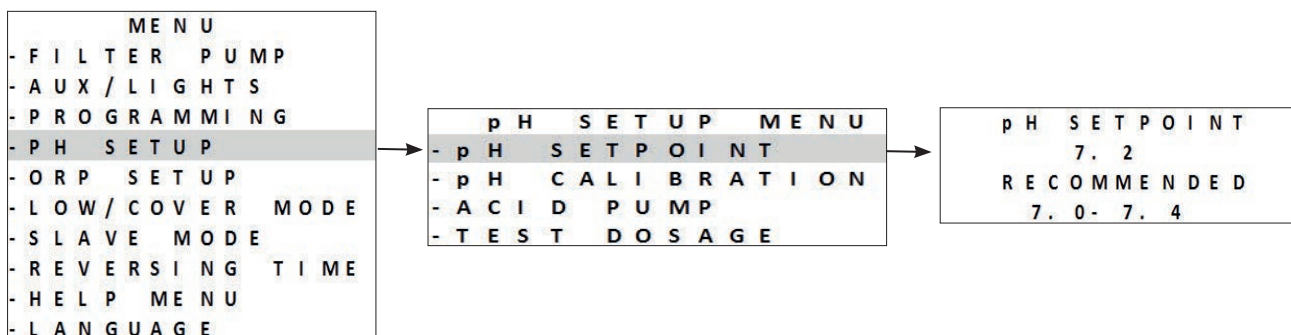

Αρχή της έγχυσης του pH της συσκευής:

Παράδειγμα 4 κύκλων με σημείο ρύθμισης pH 7,4 και ρύθμιση οξέων (πρότυπο επίπεδο αλκαλικότητας):

- **pH ≥ 7,55:** 20% έγχυση (2 λεπτά) και 80% παύση (8 λεπτά)
- **pH ≥ 7,7:** 50% έγχυση (5 λεπτά) και 50% παύση (5 λεπτά)
- **pH ≥ 7,85:** 75% έγχυση (7 λεπτά) και 25% παύση (2 λεπτά)
- **pH > 7,9:** 100% έγχυση (10 λεπτά)

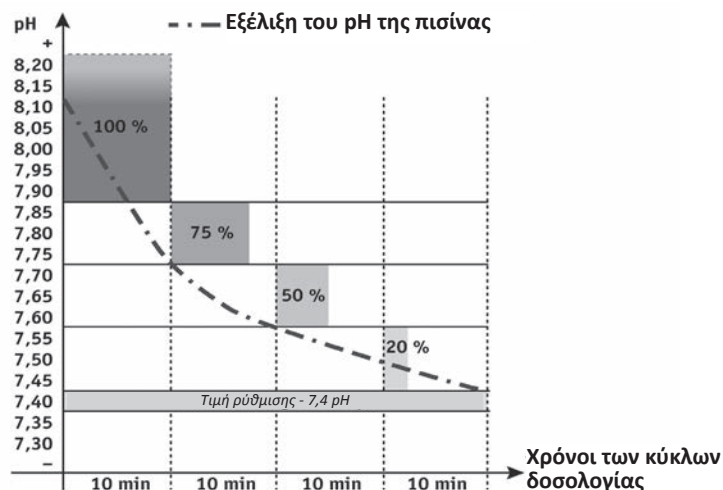

5.3.3 Βαθμονόμηση του αισθητήρα οξειδοαναγωγής



```

                2 3 : 0 4 O N
P R O D U C T I O N A U T O
P H = 7 . 2       S E T = 7 . 0
O R P = 5 0 0     S E T = 7 5 0
    
```

Τρέχουσες μετρήσεις του αισθητήρα (ORP = Redox)

Τιμή ρύθμισης

Ο αισθητήρας οξειδοαναγωγής μπορεί να βαθμονομηθεί σε 1 σημείο (ORP 470 mV). Το τρέχον σημείο ρύθμισης εμφανίζεται στην αρχική οθόνη όταν η συσκευή είναι ενεργοποιημένη.

- Ενεργοποιήστε την παροχή της συσκευής.
- Απενεργοποιήστε την αντλία της πισίνας και κλείστε τις βαλβίδες που απαιτούνται για την απομόνωση της κυψέλης και των αισθητήρων.
- Πατήστε το **MENU** καιπιλογηθείτε στο μενού χρησιμοποιώντας τα πλήκτρα  . Πατήστε το **OK** για επιβεβαίωση.

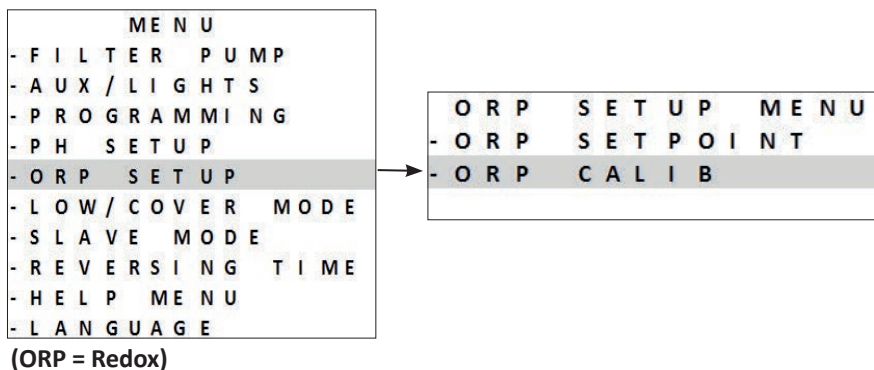

- Ξεβιδώστε και αφαιρέστε τον αισθητήρα οξειδοαναγωγής από το POD.
- Ξεπλύνετε το άκρο του αισθητήρα με νερό βρύσης.
- Τινάζτε το για να απομακρύνετε την περίσσεια του νερού. Μην αγγίζετε το άκρο του αισθητήρα οξειδοαναγωγής.
- Τοποθετήστε τον αισθητήρα οξειδοαναγωγής στο διάλυμα Redox 470 mV για 1 λεπτό και ακολουθήστε τα βήματα στην οθόνη:

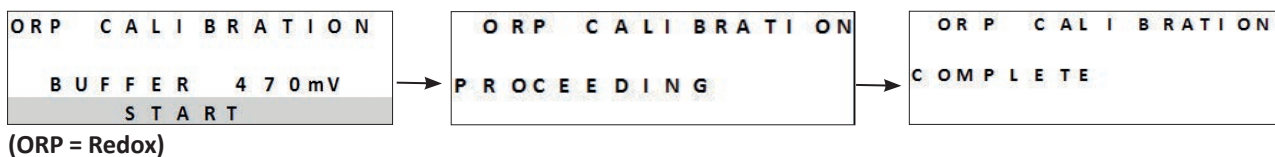





- Μετά τη βαθμονόμηση, αντικαταστήστε τον αισθητήρα στο POD.
- Πατήστε το **MENU** για έξοδο.
- Εάν η βαθμονόμηση αποτύχει, βλ. «8.1 | Συμπεριφορές της συσκευής» .

5.3.4 Προσαρμογή του σημείου ρύθμισης οξειδοαναγωγής

Η προσαρμογή του σημείου ρύθμισης οξειδοαναγωγής καθορίζει πότε παράγεται χλώριο από τη συσκευή. Το επίπεδο ελεύθερου χλωρίου πρέπει να ελέγχεται σε τακτά χρονικά διαστήματα μετά την αρχική εγκατάσταση. **Το προεπιλεγμένο σημείο ρύθμισης της οξειδοαναγωγής είναι 700 mV.**

Η τιμή ρύθμισης εξαρτάται από το περιβάλλον της δεξαμενής, τη χρήση της, το επίπεδο σταθεροποιητή που υπάρχει στο νερό της δεξαμενής,...

- Πατήστε το **MENU** και πλοηγηθείτε στο μενού χρησιμοποιώντας τα πλήκτρα  . Πατήστε το **OK** για επιβεβαίωση.
- Επιλέξτε την επιθυμητή τιμή του σημείου ρύθμισης (εφικτή από 600 mV έως 900 mV) χρησιμοποιώντας τα πλήκτρα  .
- Πατήστε το **OK** για επιβεβαίωση.

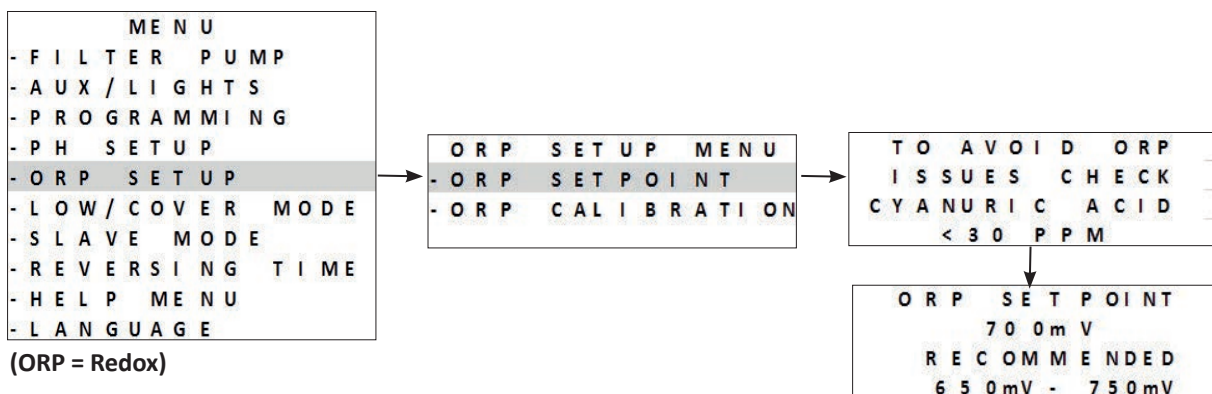



5.3.5 Ενεργοποίηση της αντλίας pH

Για να αποφευχθεί οποιαδήποτε έκθεση σε οξύ κατά την εγκατάσταση, η αντλία δοσολογίας απενεργοποιείται κατά τις πρώτες 8 ώρες λειτουργίας της συσκευής, κατά τη διάρκεια αυτών των πρώτων 8 ωρών, η τιμή pH που μετράται και εμφανίζεται είναι «----».



- Το υδροχλωρικό οξύ είναι ένα επικίνδυνο χημικό προϊόν που μπορεί να προκαλέσει εγκαύματα, πληγές και ερεθισμούς. Χειριστείτε το με μεγάλη προσοχή χρησιμοποιώντας προστατευτικό εξοπλισμό (γάντια, γυαλιά, στολή). Για περισσότερες πληροφορίες, ανατρέξτε στο δελτίο δεδομένων ασφαλείας.
- Πάντα να ρίχνετε το οξύ στο νερό.
- Μόλις ολοκληρωθεί ο καθαρισμός, απορρίψτε το διάλυμα σύμφωνα με τους ισχύοντες κανονισμούς στη χώρα χρήσης.

- Είναι δυνατή η χειροκίνητη ενεργοποίηση της αντλίας pH κατά τη διάρκεια αυτής της περιόδου 8 ωρών, πατήστε το **MENU** και πλοηγηθείτε στο μενού χρησιμοποιώντας τα πλήκτρα  . Πατήστε το **OK** για επιβεβαίωση.

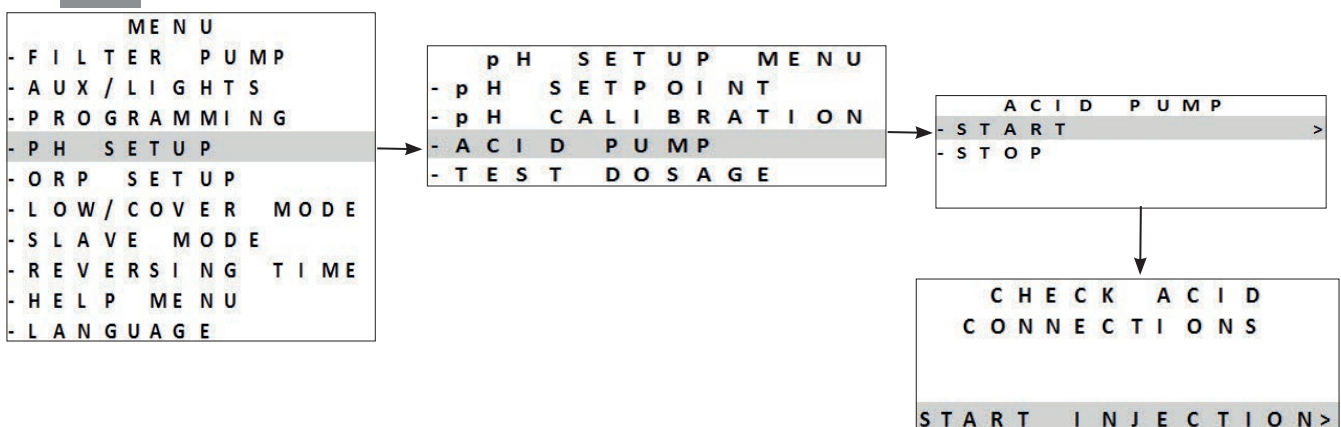

- Πατήστε το **MENU** για έξοδο.

5.3.6 Παύση της αντλίας pH

Για να αποτρέψετε την έγχυση οξέος όταν δεν είναι απαραίτητο: Μπορείτε επίσης να σταματήσετε την αντλία δοσολογίας του pH για 8 ώρες.

- Πατήστε το **MENU** και πλοηγηθείτε στο μενού χρησιμοποιώντας τα πλήκτρα **▲** **▼**. Πατήστε το **OK** για επιβεβαίωση.

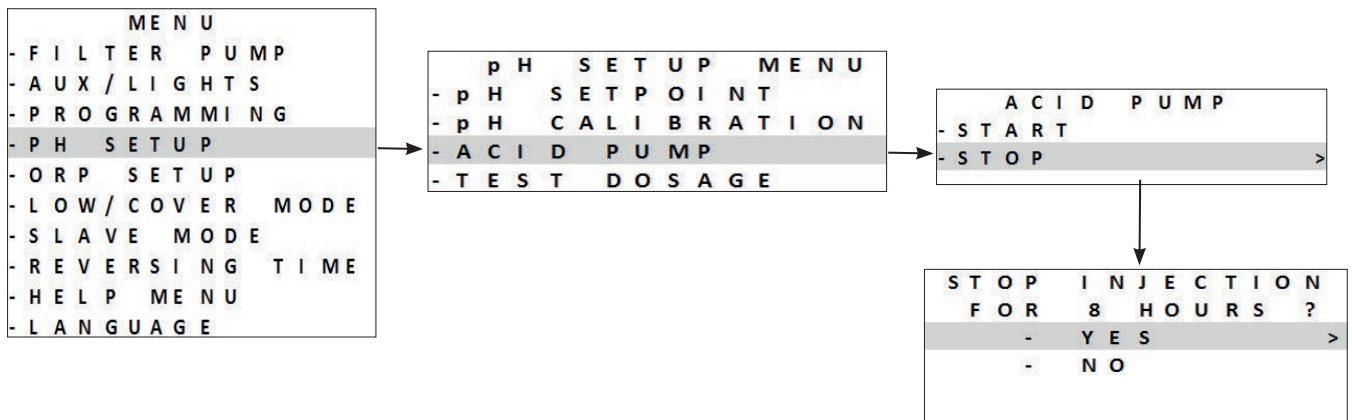

- Πατήστε το **MENU** για έξοδο.

5.3.7 Δοκιμή της αντλίας pH

Η αντλία δοσολογίας του pH μπορεί να ενεργοποιηθεί άμεσα για να εκτελέσει μια δοκιμή λειτουργίας πέντε λεπτών.

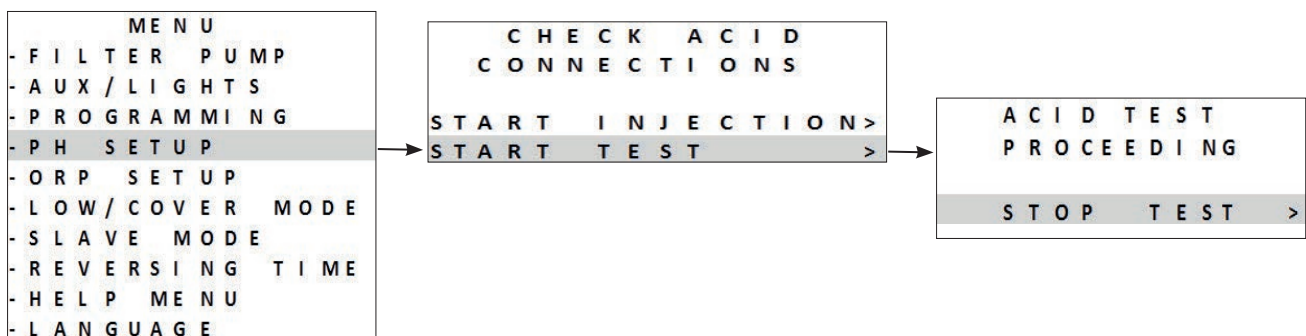

- Πατήστε το **MENU** και πλοηγηθείτε στο μενού χρησιμοποιώντας τα πλήκτρα **▲** **▼**. Πατήστε το **OK** για επιβεβαίωση.



- Η αντλία οξέος εκτελεί μια δοκιμή λειτουργίας πέντε λεπτών.
- Η αντλία σταματάει αυτόματα μετά από πέντε λεπτά δοκιμής.
- Πατήστε το **MENU** για έξοδο.

5.4 I Τακτική χρήση

5.4.1 Ρύθμιση της παραγωγής χλωρίου

Στο εργοστάσιο, η «κλασική» χλωρίωση ρυθμίζεται στο 50%. Μπορεί να ρυθμιστεί χειροκίνητα από 0 έως 100% σταδιακά κατά 10 % από την «αρχική οθόνη» πατώντας το  . Η τιμή του σημείου ρύθμισης παραμένει σε ισχύ μέχρι την επόμενη τροποποίηση.



Η αναφορά σε «κλασική» χλωρίωση γίνεται όταν χειριζόμαστε χειροκίνητα την παραγωγή χλωρίου (εκτός από τη λειτουργία «Boost» ή τη λειτουργία «Low» και χωρίς κάποια ρύθμιση «Redox»).

5.4.2 Λειτουργία «Boost»

Σε ορισμένες περιπτώσεις, η πισίνα μπορεί να απαιτεί υψηλότερα επίπεδα χλωρίου από το κανονικό, για παράδειγμα σε περίπτωση εντατικής χρήσης, κακοκαιρίας ή στην αρχή της εποχής. Η λειτουργία «Boost» χρησιμοποιείται για γρήγορη αύξηση της περιεκτικότητας σε χλώριο.

Η λειτουργία «Boost» λειτουργεί για 24 συνεχείς ώρες με ρυθμό παραγωγής 100%.

Αν το πρόγραμμα έχει ρυθμιστεί για χλωρίωση 12 ώρες την ημέρα, η λειτουργία «Boost» ενεργοποιείται για 12 ώρες την πρώτη ημέρα και 12 ώρες τη δεύτερη ημέρα.

Αν η αντλία φίλτρανσης είναι συνδεδεμένη στη συσκευή, λειτουργεί επίσης σε λειτουργία «Boost». Οι χρονοδιακόπτες χλωρίωσης και φίλτρανσης αγνοούνται προσωρινά κατά τη διάρκεια της ενεργοποίησης της λειτουργίας Boost.

Μόλις η λειτουργία «Boost» απενεργοποιηθεί, η συσκευή και η αντλία φίλτρανσης ξεκινούν εκ νέου τις προγραμματισμένες λειτουργίες.



- Αν η συσκευή διαθέτει μονάδα Dual Link, η λειτουργία Boost δεν λαμβάνει υπόψη την τιμή του Redox. Η λειτουργία «Boost» έχει προτεραιότητα έναντι της ρύθμισης Redox.
- Η ενεργοποίηση της λειτουργίας Boost επιτρέπεται ακόμα και σε περίπτωση πολύ κρύου νερού (<math><15^{\circ}\text{C}</math>).

- Πατήστε το .

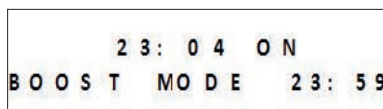

23: 04 ON
BOOST MODE 23: 59



Χρόνος που απομένει
στη λειτουργία
«Boost»

- Αν η συσκευή είναι σε λειτουργία Low/Volet, πρέπει να επιβεβαιώσετε ότι θέλετε η λειτουργία «Boost» να ακυρώσει τις ρυθμίσεις της λειτουργίας «Volet» ή «Low».

5.4.3 Λειτουργία «Low»

Η λειτουργία «Low» έχει σχεδιαστεί για τη μείωση της παραγωγής χλωρίου όταν καλύπτεται η πισίνα ή όταν η χρήση της είναι περιορισμένη. Η παραγωγή χλωρίου πρέπει να μειωθεί όταν η πισίνα χρησιμοποιείται λίγο ή/και όταν το νερό της πισίνας δεν εκτίθεται σε υπεριώδη ακτινοβολία, κ.λπ.

Η παραγωγή σε λειτουργία «Low» μπορεί να οριστεί στις ρυθμίσεις του κύριου μενού από τη λειτουργία «Low/Volet». Η λειτουργία «Low/Volet» μπορεί να ρυθμιστεί από 0% έως 30% σταδιακά κατά 10%. Τα προγράμματα παραμένουν ενεργά όταν η συσκευή βρίσκεται σε λειτουργία «Low/Volet».

- Για χειροκίνητη πρόσβαση στη λειτουργία «Low», πατήστε το πλήκτρο .
- Για έξοδο από τη λειτουργία «Low» πατήστε το πλήκτρο .

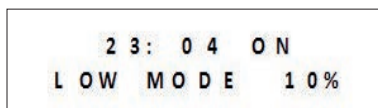

23: 04 ON
LOW MODE 10%

5.4.4 Λειτουργία «Volet»

Εάν η πρισίνα διαθέτει συμβατό ηλεκτρικό κάλυμμα (κλειστή επαφή = κλειστό κάλυμμα), μπορεί να συνδεθεί στη συσκευή για να μειώσει αυτόματα την χλωρίωση όταν κλείνει. Πρόκειται για τη λειτουργία «Volet». Η χλωρίωση συνεχίζεται με ρυθμό που καθορίζεται από τον προγραμματισμό κατά το άνοιγμα του συμβατού ηλεκτρικού καλύμματος.

Η παραγωγή σε λειτουργία «Volet» μπορεί να οριστεί στις ρυθμίσεις του κύριου μενού από τη λειτουργία «Low/Volet».

Η λειτουργία «Low/Volet» μπορεί να ρυθμιστεί από 0% έως 30% σταδιακά κατά 10%. Τα προγράμματα παραμένουν ενεργά όταν η συσκευή βρίσκεται σε λειτουργία «Low/Volet».



Βεβαιωθείτε ότι το κάλυμμα είναι συμβατό και ότι είναι συνδεδεμένο στη συσκευή στο κύκλωμα χαμηλής τάσης, βλ. «2.5 I Ηλεκτρικές συνδέσεις» .

Η λειτουργία «Low» ενεργοποιείται αυτόματα όταν κλείνει το κάλυμμα. Το μήνυμα της λειτουργίας «Volet» και το ποσοστό παραγωγής εμφανίζονται στην οθόνη.

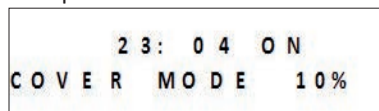

Η λειτουργία «Low» θα σταματήσει από τη στιγμή που το κάλυμμα θα ανοίξει εντελώς.

Εάν η συσκευή διαθέτει μονάδα Dual link, συνιστάται να μην συνδεθεί η λειτουργία «Volet». Πράγματι, η μονάδα Dual Link διαχειρίζεται τη χλωρίωση. Σε περίπτωση που η λειτουργία «Volet» συνδέεται παρουσία μιας μονάδας Dual Link, η χλωρίωση πραγματοποιείται όταν το κάλυμμα είναι κλειστό, ακόμα και αν η μέτρηση Redox είναι μεγαλύτερη από την τιμή ρύθμισης.

5.4.5 Προστασία από «κρύο νερό» (ανάλογα με το μοντέλο)

Εκτός από την εμφάνιση της θερμοκρασίας νερού, ο αισθητήρας θερμοκρασίας χρησιμοποιείται για την προστασία της κυψέλης, η οποία είναι ευαίσθητη στο κρύο νερό (μείωση της αγωγιμότητας μεταξύ των πλακών και ως εκ τούτου αύξηση της τάσης).

Η θερμοκρασία που εμφανίζεται στην επάνω αριστερή γωνία της αρχικής οθόνης αρχίζει να αναβοσβήνει στους 15°C.

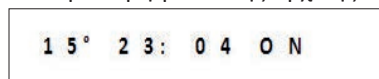

Όταν η θερμοκρασία του νερού είναι μικρότερη ή ίση με 15°C, η παραγωγή χλωρίου αλλάζει αυτόματα στην τιμή που έχει καθοριστεί στη λειτουργία «Low»/«Volet» (μεταξύ 0 και 30%).



Όταν η θερμοκρασία του νερού είναι μικρότερη ή ίση με 10°C, η παραγωγή χλωρίου διακόπτεται. Η απουσία χλωρίωσης σε αυτή τη θερμοκρασία δεν είναι προβληματική επειδή η ανάπτυξη βακτηριδίων επιβραδύνεται στο κρύο νερό.

Εκτός από τη θερμοκρασία που αναβοσβήνει, ένα μήνυμα «ΧΑΜΗΛΗ ΘΕΡΜΟΚΡΑΣΙΑ» εμφανίζεται κατά διαστήματα.

Όταν η θερμοκρασία αυξηθεί και πάλι πάνω από τους 10°C, το ποσοστό παραγωγής είναι ρυθμισμένο στη λειτουργία «Low»/«Volet»

Όταν η θερμοκρασία αυξηθεί και πάλι πάνω από τους 15°C, η χλωρίωση ξαναρχίζει στο επίπεδο που ορίστηκε στα προγράμματα.

5.4.6 Κλείδωμα της διεπαφής χρήστη

Η συσκευή μπορεί να κλειδωθεί, κάτι που θα απενεργοποιήσει τα πλήκτρα του πίνακα της διεπαφής χρήστη. Πατήστε ταυτόχρονα και κρατήστε πατημένα τα πλήκτρα  και  για 3 δευτερόλεπτα. Αυτή η λειτουργία είναι προσβάσιμη από οποιαδήποτε οθόνη/μενού.

Το κλείδωμα της συσκευής ανακατευθύνει αυτόματα τον χρήστη στην αρχική οθόνη. Για να ξεκλειδώσετε τη συσκευή, κρατήστε πατημένα τα πλήκτρα  και  για 3 δευτερόλεπτα.



6 Έλεγχος μέσω της εφαρμογής iAquaLink™ (ανάλο- γα με το μοντέλο)

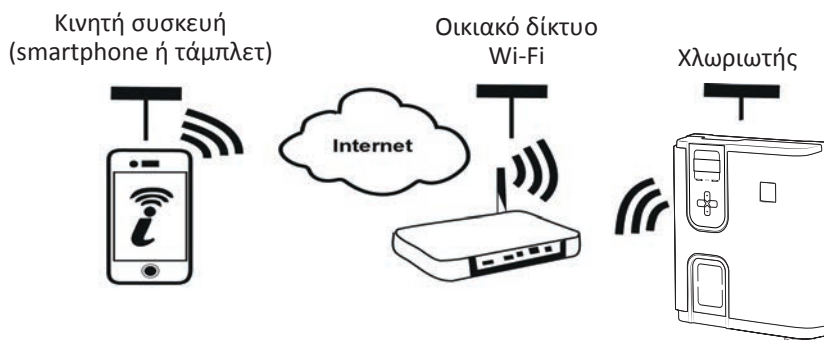

Η εφαρμογή iAquaLink™ είναι διαθέσιμη στα συστήματα iOS και Android. Με την εφαρμογή iAquaLink™ μπορείτε να ελέγχετε τον χλωριωτή σας από οποιοδήποτε σημείο, οποιαδήποτε στιγμή και επωφελείστε των προηγμένων λειτουργιών όπως ο πρόσθετος προγραμματισμός και η βοήθεια στον διαγνωστικό έλεγχο.









Πριν ξεκινήσετε την εγκατάσταση της εφαρμογής, φροντίστε να:

- Χρησιμοποιείτε ένα smartphone ή τάμπλετ με σύνδεση Wi-Fi.
- Χρησιμοποιείτε ένα smartphone ή τάμπλετ με σύστημα iOS 11.0 ή μεταγενέστερο, ή Android 5.0 ή μεταγενέστερο.
- Χρησιμοποιείτε ένα δίκτυο Wi-Fi με σήμα αρκετά ισχυρό για τη σύνδεση στον χλωριωτή.
- Έχετε στη διάθεσή σας τον κωδικό πρόσβασης του οικιακού δικτύου Wi-Fi.

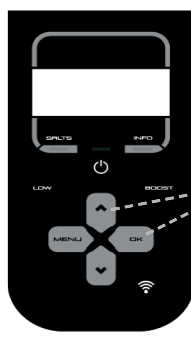
6.1 | Πρώτη ρύθμιση της συσκευής

- Τηλεφορτώστε την εφαρμογή iAquaLink™ που διατίθεται στο **App Store** ή στο **Google Play Store**.

<p>1</p>  <p>Συνδεθείτε στο λογαριασμό σας στο iAquaLink, ή εγγραφείτε για να δημιουργήσετε έναν λογαριασμό (πρώτη χρήση).</p>	<p>2</p>   <p>Προσθέστε μια συσκευή, επιλέξτε το προϊόν και συνδεθείτε.</p>	<p>3</p>  <p>Πατήστε και τα δύο πλήκτρα μέχρι η LED του Wi-Fi να αναβοσβήσει.</p>
<p>4</p>  <p>Η LED του Wi-fi αναβοσβήνει (σύζευξη σε εξέλιξη).</p>	<p>5</p>  <p>Επιλέξτε το δίκτυο (δρομολογητής/τοπικό δίκτυο) «Chlorinator».</p>	<p>6</p>  <p>Επιλέξτε το οικιακό δίκτυο Wi-Fi και πληκτρολογήστε τον κωδικό πρόσβασης Wi-Fi.</p>

7

Αφού ολοκληρωθεί η σύνδεση στο οικιακό σας δίκτυο, η συσκευή είναι συνδεδεμένη στο Internet (WEB): η LED του Wi-Fi ανάβει σταθερά.



- Η σύνδεση μπορεί να πάρει μερικά λεπτά.
- Εάν εμφανιστεί μήνυμα σφάλματος ή εάν δεν εξασφαλιστεί σύνδεση, **ανατρέξτε στον πίνακα «8.2 | Συμπεριφορές της Led του Wi-Fi».**
- Ανάλογα με την περίπτωση, η συσκευή ενδέχεται να απαιτεί ενημέρωση μετά την πρώτη σύνδεση. Η διαδικασία μπορεί να διαρκέσει έως και 65 λεπτά. Αφήστε τον χλωριωτή σε κατάσταση αναμονής κατά τη διάρκεια αυτής της διαδικασίας (απενεργοποιημένη χλωρίωση).
- Αφού παραμετροποιηθεί, η συσκευή θα εμφανιστεί στο «**Οι συσκευές μου**» κατά την επόμενη σύνδεση στην εφαρμογή iAquaLink™.



7 Συντήρηση

7.1 Καθαρισμός των αισθητήρων

Οι αισθητήρες πρέπει να καθαρίζονται κάθε 2 μήνες.

- Σταματήστε την αντλία φίλτρανσης.
- Κλείστε όλες τις βαλβίδες.
- Αφαιρέστε τον αισθητήρα και το κοχλιωτό εξάρτημα του POD.
- Ξεπλύντε τον αισθητήρα με νερό από τη βρύση για 1 λεπτό.
- Τινάξτε το για να απομακρύνετε την περίσσεια του νερού.



Για να αποφύγετε τυχόν ζημιά του ενεργού μέρους, μην το τρίβετε ή το σκουπίζετε με ένα πανί.

- Βουρτσίστε τα σημεία ένωσης και το μεταλλικό τμήμα (χρυσό) του αισθητήρα οξειδοαναγωγής χρησιμοποιώντας μια οδοντόβουρτσα για 1 λεπτό.



- Προετοιμάστε ένα αραιό διάλυμα υδροχλωρικού οξέος ρίχνοντας 1 mL (10 σταγόνες) εμπορικού υδροχλωρικού οξέος (37% HCl) σε 50 mL νερού βρύσης (1/2 ποτήρι νερό).



- Το υδροχλωρικό οξύ είναι ένα επικίνδυνο χημικό προϊόν που μπορεί να προκαλέσει εγκαύματα, πληγές και ερεθισμούς. Χειριστείτε το με μεγάλη προσοχή χρησιμοποιώντας προστατευτικό εξοπλισμό (γάντια, γυαλιά, στολή). Για περισσότερες πληροφορίες, ανατρέξτε στο δελτίο δεδομένων ασφαλείας.
- Πάντα να ρίχνετε το οξύ στο νερό.
- Μόλις ολοκληρωθεί ο καθαρισμός, απορρίψτε το διάλυμα σύμφωνα με τους ισχύοντες κανονισμούς στη χώρα χρήσης.

- Πλύνετε τον αισθητήρα στο αραιό διάλυμα υδροχλωρικού οξέος για 2 λεπτά.
- Ξεπλύντε τον αισθητήρα με καθαρό νερό από τη βρύση για 1 λεπτό.
- Τινάξτε το για να απομακρύνετε την περίσσεια του νερού.
- Στη συνέχεια βαθμονομήστε τον αισθητήρα, βλ. «5.31 Βαθμονόμηση αισθητήρων (αν έχει εγκατασταθεί προαιρετική μονάδα «pH Link» ή «Dual Link»)»
- Τοποθετήστε τον αισθητήρα και το κοχλιωτό εξάρτημα στο κιτ POD.

7.2 I Έλεγχος και καθαρισμός των ηλεκτροδίων



Η συσκευή διαθέτει ένα έξυπνο σύστημα αντιστροφής πολικότητας προς αποφυγή της επικάλυψης αλάτων στις πλάκες του ηλεκτροδίου, η διάρκεια της αντιστροφής πολικότητας είναι μεταβλητή, βλ. «**5.2.13 Ρύθμιση της διάρκειας αντιστροφής πολικότητας**». Παρ' όλα αυτά, στις περιοχές όπου το νερό περιέχει πολλά άλατα (είναι δηλαδή «σκληρό»), μπορεί να χρειαστεί καθαρισμός.

- Θέστε τη συσκευή και τη φίλτρανση εκτός λειτουργίας, κλείστε τις βάνες απομόνωσης, αφαιρέστε το προστατευτικό κάλυμμα και αποσυνδέστε το καλώδιο τροφοδοσίας της κυψέλης.

==> Κυψέλη eXO®(iQ):

- Ξεβιδώστε τον δακτύλιο σύσφιξης και αφαιρέστε την κυψέλη, βλ. **εικόνα 1**. Ο δακτύλιος είναι οδοντωτός, γεγονός που επιτρέπει τη χρήση μοχλού σε περίπτωση που μπλοκάρει. Βυθίστε το τμήμα που περιέχει τις πλάκες ηλεκτροδίων σε κατάλληλο δοχείο που περιέχει το διάλυμα καθαρισμού.

==> Κυψέλη GenSalt OT:

- Τοποθετήστε την κυψέλη ανάποδα και γεμίστε την με διάλυμα καθαρισμού. έτσι ώστε οι πλάκες του ηλεκτροδίου να βυθίζονται.

1

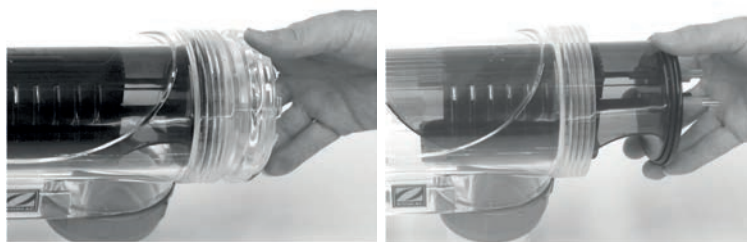

Κυψέλη eXO® (iQ)



- Αφήστε το διάλυμα καθαρισμού να διαλύσει τις επικαθίσεις αλάτων επί περίπου 15 λεπτά. Απορρίψτε το διάλυμα καθαρισμού σε εγκεκριμένες δημοτικές εγκαταστάσεις, ποτέ μην το ρίχνετε στο δίκτυο αποχέτευσης όμβριων ή στο αποχετευτικό δίκτυο.
- Ξεπλύνετε το ηλεκτρόδιο με καθαρό νερό και επανατοποθετήστε το πάνω στο κολάρο υποδοχής της κυψέλης (υπάρχει οδηγός ευθυγράμμισης).
- Βιδώστε ξανά τον δακτύλιο σύσφιξης, επανασυνδέστε το καλώδιο της κυψέλης και επανατοποθετήστε το προστατευτικό κάλυμμα.
- Ξανανοίξτε τις βάνες απομόνωσης και έπειτα θέστε ξανά σε λειτουργία τη φίλτρανση και τη συσκευή.



Εάν δεν χρησιμοποιείτε εμπορικό διάλυμα καθαρισμού, μπορείτε να το παρασκευάσετε μόνοι σας αναμειγνύοντας προσεκτικά 1 μέρος υδροχλωρικού οξέος σε 9 μέρη νερού (Προσοχή: ρίχνετε πάντα το οξύ στο νερό και όχι το αντίθετο και να φοράτε κατάλληλο προστατευτικό εξοπλισμό!).

7.3 | Πλύση του φίλτρου της πισίνας (αντίπλυση ή backwash) (ανάλογα με το μοντέλο)

Η λειτουργία Backwash χρησιμοποιείται για την γρήγορη εκκίνηση/διακοπή της αντλίας φίλτρανσης (αντλία μονής ή μεταβλητής ταχύτητας) για την αντίπλυση του φίλτρου.

- Πατήστε το **MENU** και πλοηγηθείτε στο μενού χρησιμοποιώντας τα πλήκτρα  . Πατήστε το **OK** για επιβεβαίωση.
- Επιλέξτε το **ON** για να ενεργοποιήσετε τη φίλτρανση ή **OFF** για να απενεργοποιήσετε τη φίλτρανση.

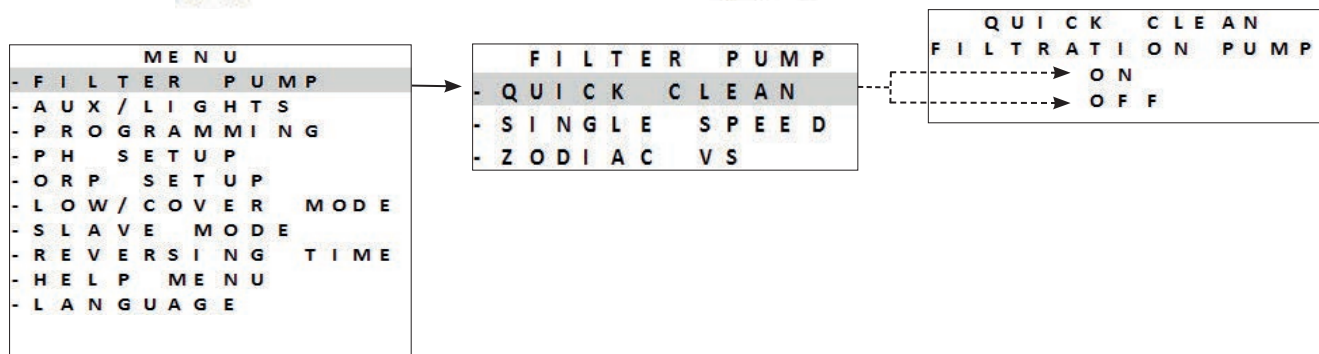

Για λόγους ασφαλείας, η χλωρίωση διακόπτεται στη λειτουργία Backwash. Για να αποφευχθεί η εκκένωση της πισίνας, η λειτουργία Backwash διακόπτεται αυτόματα μετά από 5 λεπτά. Η ταχύτητα της αντλίας μεταβλητής ταχύτητας έχει ρυθμιστεί στις 3 450 tr/min (μέγιστη ταχύτητα) από προεπιλογή. Αυτή η τιμή μπορεί να αλλάξει στο μενού αρχικής πλήρωσης.

7.4 | Προετοιμασία για τη χειμερινή περίοδο



Η συσκευή διαθέτει σύστημα προστασίας που περιορίζει την παραγωγή χλωρίου σε περίπτωση κακών συνθηκών λειτουργίας, όπως το κρύο νερό (χειμώνας) ή η έλλειψη αλατιού.

- **Ενεργητική χειμερινή λειτουργία** = φίλτρανση σε λειτουργία κατά τη διάρκεια του χειμώνα: κάτω των 10 °C είναι προτιμότερο να θέσετε τη συσκευή εκτός λειτουργίας. Πάνω από τη θερμοκρασία αυτή, μπορείτε να την αφήνετε σε λειτουργία.
- **Παθητική χειμερινή λειτουργία** = χαμηλωμένη στάθμη νερού: θέστε τη συσκευή εκτός λειτουργίας και αφήστε την κυψέλη τοποθετημένη χωρίς νερό με τις βάνες απομόνωσης ανοιχτές, εάν υπάρχουν.
- **Χειμερινή λειτουργία αισθητήρων** = Κρατήστε τον πλαστικό σωλήνα του αισθητήρα (ο οποίος περιέχει ένα διάλυμα αποθήκευσης) για επαναχρησιμοποίηση κατά τη διάρκεια της προετοιμασίας για τη χειμερινή περίοδο. Οι αισθητήρες πρέπει πάντα να αποθηκεύονται υγροί (ποτέ στεγνοί). Πρέπει να τους αποθηκεύσετε στο σωλήνα μαζί με το διάλυμα αποθήκευσης 3 mol/L KC ή τουλάχιστον σε νερό βρύσης.

7.5 | Εκ νέου θέση σε λειτουργία της πισίνας

Απαιτούμενες ενέργειες:

- Ρύθμιση της στάθμης του νερού (υψηλό ή χαμηλό).
- Έλεγχος ρυθμίσεων νερού: TAC/TH/pH/αλατότητα/χλώριο/σταθεροποιητής/χαλκός/μέταλλα και προσαρμογή παραμέτρων για να έχετε μια ισορροπημένη και υγιεινή πισίνα, βλ. «4.1 | Εξισορρόπηση του νερού».
- Έλεγχος της κατάστασης του εξοπλισμού (αντλία, φίλτρο, χλωριωτής, κυψέλη ηλεκτρόλυσης).
- Έλεγχος των αισθητήρων, κατόπιν καθαρισμός και επαναβαθμονόμηση.
- Μόλις το αλάτι φτάσει στο απαιτούμενο επίπεδο των 4000 ppm και διαλυθεί εντελώς στο νερό, επανεκκινήστε τον χλωριωτή άλατος.



8 Αντιμετώπιση προβλημάτων



- Προτού επικοινωνήσετε με τον μεταπωλητή σας, σε περίπτωση δυσλειτουργίας της συσκευής, προσπαθήστε να προβείτε σε απλούς ελέγχους με τη βοήθεια των πινάκων που ακολουθούν.
- Εάν το πρόβλημα παραμένει, επικοινωνήστε με τον μεταπωλητή σας.
- : Ενέργειες που πρέπει να αναλαμβάνονται από ειδικευμένο τεχνικό

8.1 | Συμπεριφορές της συσκευής





Τα μηνύματα πληροφοριών μπορούν να διαγραφούν πιέζοντας το για 4 δευτερόλεπτα. Ορισμένα μηνύματα απαιτούν χειροκίνητη ενέργεια και δεν μπορούν να διαγραφούν.



8.1.1 Συσκευή ΧΩΡΙΣ μονάδα pH Link ή Dual Link

Μήνυμα	Πιθανή αιτία	Λύση
«ΧΩΡΙΣ ΡΟΗ» «ΕΛΕΓΧΟΣ ΑΝΤΛΙΑΣ» (η ένδειξη «INFO» ανάβει κατά τη λειτουργία των timers της παραγωγής)	<ul style="list-style-type: none"> • Βλάβη της αντλίας φίλτρανσης. • Φίλτρο ή skimmer λερωμένα • Βάνα/ες παράκαμψης (by-pass) κλειστή/ές. • Αποσύνδεση ή βλάβη του διακόπτη ροής. 	<ul style="list-style-type: none"> • Ελέγξτε την αντλία, το φίλτρο, το ή τα skimmer και τις βάνες παράκαμψης. Καθαρίστε τα εάν χρειάζεται. • Ελέγξτε τις συνδέσεις των καλωδίων (διακόπτη ροής). • Ελέγξτε την καλή λειτουργία του διακόπτη ροής (αντικαταστήστε τον εάν απαιτείται: συμβουλευτείτε τον μεταπωλητή σας)
«ΣΦΑΛΜΑ ΠΑΡΑΓ.» (Η ένδειξη «INFO» αναβοσβήνει)	<ul style="list-style-type: none"> • Λανθασμένη σύνδεση του καλωδίου τροφοδοσίας της κυψέλης ή με την κυψέλη ή στο εσωτερικό της συσκευής. • Φθορά, δημιουργία αλάτων ή θραύση πλακών της κυψέλης. • Εσωτερικό ηλεκτρονικό πρόβλημα του κιβωτίου ελέγχου, λόγω εξωτερικού ηλεκτρικού προβλήματος. 	<ul style="list-style-type: none"> • Θέστε τη συσκευή εκτός λειτουργίας (πλήκτρο) και διακόψτε την ηλεκτρική τροφοδοσία του κιβωτίου ελέγχου, έπειτα ελέγξτε τη σωστή σύνδεση όλων των καλωδίων (γενικής τροφοδοσίας, κυψέλης κ.λπ.). • Αντικαταστήστε την κυψέλη. • Ελέγξτε την κάρτα τροφοδοσίας: συμβουλευτείτε τον μεταπωλητή σας)
«ΑΩΓΙΜΟΤΗΤΑ» (Η ένδειξη «SALTS» ανάβει)	<ul style="list-style-type: none"> • Για μοντέλα με αισθητήρα θερμοκρασίας, αυτό το σφάλμα μπορεί να προκληθεί από χαμηλή αγωγιμότητα του νερού (έλλειψη αλατιού). Εάν δεν υπάρχει αισθητήρας θερμοκρασίας: αυτό το σφάλμα μπορεί να οφείλεται σε χαμηλή θερμοκρασία νερού ή χαμηλή στάθμη αλατιού. • Έλλειψη άλατος λόγω απώλειας νερού ή αραίωσης (αντίπλυση φίλτρου, ανανέωση του νερού, βροχοπτώσεις, διαρροή κ.λπ.). • Μπορεί να ποικίλει ανάλογα με τη θερμοκρασία και την ηλικία της κυψέλης. Η τάση στους ακροδέκτες της κυψέλης ποικίλλει από το ένα χρονικό διάστημα στο άλλο. • Φθορά, δημιουργία αλάτων ή θραύση της κυψέλης. 	<ul style="list-style-type: none"> • Ελέγξτε τη θερμοκρασία νερού. • Ελέγξτε την κατάσταση των πλακών της κυψέλης. • Μετρήστε τη συγκέντρωση άλατος στο νερό της πισίνας χρησιμοποιώντας έναν δοκιμαστή άλατος ή δοκιμαστική ταινία και, στη συνέχεια, προσθέστε αλάτι στην πισίνα για να διατηρήσετε το επίπεδο στα 4 g/L ή 2g/L ανάλογα με το μοντέλο. Εάν δεν γνωρίζετε την περιεκτικότητα σε αλάτι ή πώς να την ελέγξετε, συμβουλευτείτε τον μεταπωλητή σας.
«ΥΠΕΡΘΕΡΜΑΝΣΗ» (Η ένδειξη «INFO» ανάβει)	<ul style="list-style-type: none"> • Η θερμοκρασία στο εσωτερικό του κιβωτίου ελέγχου είναι πολύ υψηλή, η χλωρίωση επιβραδύνεται (> 85°C) και, στη συνέχεια, σταματά (> 90°C) αν η θερμοκρασία δεν μειωθεί για να προστατεύσει τα ηλεκτρικά κυκλώματα. 	<ul style="list-style-type: none"> • Εάν το κιβώτιο είναι εγκατεστημένο σε εξωτερικό χώρο, προστατέψτε το από την άμεση επαφή με το ηλιακό φως. • Η χλωρίωση επαναλαμβάνεται αυτόματα μόλις η θερμοκρασία μειωθεί εκ νέου. • Πρόβλημα στη συσκευή.
«ΧΑΜ. ΘΕΡΜ. ΝΕΡΟΥ» (η ένδειξη «INFO» ανάβει, η θερμοκρασία στην οθόνη αναβοσβήνει)	<ul style="list-style-type: none"> • Η θερμοκρασία του νερού που μετράται από τον αισθητήρα θερμοκρασίας της συσκευής είναι μικρότερη ή ίση με 10°C. Η παραγωγή σταματά για να προστατεύσει την κυψέλη. 	<ul style="list-style-type: none"> • Η χλωρίωση επανεκκινείται αυτόματα στον ρυθμό χλωρίωσης της λειτουργίας Low, αν η θερμοκρασία είναι μεταξύ 10 και 15°C. • Η χλωρίωση επανεκκινείται αυτόματα στον κανονικό ρυθμό χλωρίωσης, αν η θερμοκρασία είναι πάνω από 15°C.

Μήνυμα	Πιθανή αιτία	Λύση
(ΚΑΝΕΝΑ ΜΗΝΥΜΑ) Μη ορατή παραγωγή χλωρίου στις πλάκες της κυψέλης	<ul style="list-style-type: none"> • Η χλωρίωση βρίσκεται σε περίοδο αντιστροφής. • Η χλωρίωση έχει ρυθμιστεί σε λιγότερο από 100% και διακόπτεται. 	<ul style="list-style-type: none"> • Περιμένετε και παρατηρήστε, η χλωρίωση πρέπει να ξεκινήσει εκ νέου μέσα σε 10 λεπτά.
(ΚΑΝΕΝΑ ΜΗΝΥΜΑ) Απώλεια πληροφοριών (ώρα,...)	<ul style="list-style-type: none"> • Μπαταρία HS • Διακοπή ρεύματος 	<ul style="list-style-type: none"> • Μην επαναπρογραμματίζετε τις ακόλουθες πληροφορίες: ώρα, γλώσσα, τύπος συσκευής. • Επικοινωνήστε με τον μεταπωλητή σας  για την αντικατάσταση της μπαταρίας CR1220, 3V. • Περιμένετε μέχρι να επανέλθει το ρεύμα. => Η συσκευή πρέπει να ανακτήσει αυτόματα τις πληροφορίες που έχουν καταγραφεί πριν από τη διακοπή.

8.1.2 Συσκευή ΜΕ μονάδα pH Link ή Dual Link



Μήνυμα	Πιθανή αιτία	Λύση
«ΧΑΜΗΛΟ pH» (η ένδειξη «INFO» ανάβει)	<ul style="list-style-type: none"> • Το pH είναι μικρότερο από 5. • Βλάβη στη σύνδεση ή τη βαθμονόμηση, ρύπανση ή βλάβη του αισθητήρα pH. • Χαμηλή αλκαλικότητα, μειωμένο pH. 	<ul style="list-style-type: none"> • Ελέγξτε την καλωδίωση του αισθητήρα pH στο κιβώτιο ελέγχου και στο κοχλιωτό εξάρτημα. • Ελέγξτε τη λειτουργία του αισθητήρα με μια συσκευή δοκιμής αισθητήρα (συμβουλευτείτε τον μεταπωλητή σας) . • Καθαρίστε και βαθμονομήστε τον αισθητήρα. • Ελέγξτε και προσαρμόστε την αλκαλικότητα. • Αντικαταστήστε τον αισθητήρα.
«ΔΙΑΚ. ΡΥΘΜ. pH» (η ένδειξη «INFO» αναβοσβήνει)	<ul style="list-style-type: none"> • Η τιμή ρύθμισης του pH δεν επιτεύχθηκε μετά από 5 συνεχείς ώρες έγχυσης. • Βλάβη στη σύνδεση ή τη βαθμονόμηση, ρύπανση ή βλάβη του αισθητήρα pH. • Το δοχείο του pH minus είναι κενό. • Η περισταλτική αντλία δεν ενεργοποιείται. • Υψηλή αλκαλικότητα, η έγχυση οξέος δεν μειώνει το pH. 	<ul style="list-style-type: none"> • Ελέγξτε το pH της πισίνας με φωτόμετρο ή δοκιμαστική ταινία. • Ελέγξτε την καλωδίωση του αισθητήρα pH στο κιβώτιο ελέγχου και στο κοχλιωτό εξάρτημα. • Ελέγξτε τη λειτουργία του αισθητήρα με μια συσκευή δοκιμής αισθητήρα (συμβουλευτείτε τον μεταπωλητή σας) . • Καθαρίστε και βαθμονομήστε τον αισθητήρα. • Αντικαταστήστε το δοχείο pH. • Προβείτε σε δοκιμαστική λειτουργία της περισταλτικής αντλίας (συμβουλευτείτε τον μεταπωλητή σας) . • Μειώστε την αλκαλικότητα (συμβουλευτείτε τον μεταπωλητή σας) . • Αντικαταστήστε τον αισθητήρα pH.
«ΔΙΑΚ. ΠΑΡΑΓ. ORP» (η ένδειξη «INFO» αναβοσβήνει)	<ul style="list-style-type: none"> • Η τιμή ρύθμισης του Redox δεν επιτεύχθηκε μετά από 36 συνεχείς ώρες χλωρίωσης. • Βλάβη στη σύνδεση ή τη βαθμονόμηση, ρύπανση ή βλάβη του αισθητήρα Redox. • Όταν η συγκέντρωση κυανουρικού οξέος είναι πολύ υψηλή, η αποτελεσματικότητα του χλωρίου μειώνεται σημαντικά. • Όταν η συγκέντρωση κυανουρικού οξέος είναι πολύ υψηλή, αυτό μειώνει τη μέτρηση της οξειδοαναγωγής που πραγματοποιείται από τον αισθητήρα. • πολύ υψηλό pH. • Όταν η συνολική συγκέντρωση χλωρίου είναι πολύ υψηλή, οι χλωραμίνες μειώνουν τη μέτρηση της οξειδοαναγωγής που πραγματοποιείται από τον αισθητήρα. • Η συσκευή δεν είναι προσαρμοσμένη στο μέγεθος της πισίνας. • Όταν η κυψέλη είναι φθαρμένη, έχει άλατα ή είναι ελαττωματική, η αντίδραση ηλεκτρόλυσης δεν γίνεται σωστά. 	<ul style="list-style-type: none"> • Ελέγξτε το επίπεδο χλωρίου της πισίνας με φωτόμετρο ή δοκιμαστική ταινία. • Ελέγξτε την καλωδίωση του αισθητήρα Redox στο κιβώτιο ελέγχου και στο κοχλιωτό εξάρτημα. • Ελέγξτε τη λειτουργία του αισθητήρα με μια συσκευή δοκιμής αισθητήρα (συμβουλευτείτε τον μεταπωλητή σας) . • Καθαρίστε και βαθμονομήστε τον αισθητήρα. • Αδειάστε την πισίνα χρησιμοποιώντας τη σχάρα πυθμένα για να μειώσετε τη συγκέντρωση κυανουρικού οξέος. • Εκτελέστε χλωρίωση σοκ (με υποχλωριώδες ασβέστιο) για να μειώσετε τη συγκέντρωση χλωραμινών. • Ελέγξτε την κατάσταση των κυψελών. • Αντικαταστήστε τον αισθητήρα Redox.

Μήνυμα	Πιθανή αιτία	Λύση
«---» εμφανίζεται στη θέση της τιμής ORP	<p>Παράδειγμα εμφάνισης:</p> <pre> 2 3 : 0 4 O N P R O D U C T I O N A U T O P H = 7 . 2 S E T = 7 . 0 O R P = - - - S E T = 7 5 0 </pre> <ul style="list-style-type: none"> • Η μετρούμενη τιμή δυναμικού μείωσης της οξειδωσης είναι μικρότερη από 50 mV. • Ο αισθητήρας έχει αποκλειστεί αυτόματα από τη λειτουργία προστασίας υπερβολικής δόσης του pH. 	<ul style="list-style-type: none"> • Ελέγξτε τη σύνδεση του αισθητήρα στο κιβώτιο ελέγχου, επανασυνδέστε τον εάν είναι απαραίτητο (συμβουλευτείτε τον μεταπωλητή σας) . • Κατά την αναμονή για έναν αισθητήρα αντικατάστασης, απενεργοποιήστε τη λειτουργία ORP στο μενού λειτουργιών για να επιστρέψετε στη χειροκίνητη λειτουργία (συμβουλευτείτε τον μεταπωλητή σας) .
«ΔΙΑΚ. δοσολ. pH» (η ένδειξη «INFO» αναβοσβήνει)	<ul style="list-style-type: none"> • Η μετρούμενη τιμή του pH παραμένει υψηλότερη από την τιμή ρύθμισης του pH παρά τον κύκλο έγχυσης που προσαρμόζεται από τη λειτουργία προστασίας υπερβολικής δόσης του pH. 	<ul style="list-style-type: none"> • Ελέγξτε ή αντικαταστήστε το δοχείο. • Ελέγξτε και ρυθμίστε την αλκαλικότητα (TAC) του νερού της δεξαμενής. • Ελέγξτε/καθαρίστε ή αντικαταστήστε τον αισθητήρα pH.





Συμβουλή: σε περίπτωση που χρειαστείτε βοήθεια, ενημερώστε τον μεταπωλητή σας για την κατάσταση της συσκευής ώστε να κερδίσετε χρόνο

8.2 I Συμπεριφορές της Led του Wi-Fi

Κατάσταση του κιβωτίου ελέγχου	Τι σημαίνει
<ul style="list-style-type: none"> • Η LED  είναι σβησμένη 	<ul style="list-style-type: none"> • Η συσκευή δεν είναι συνδεδεμένη ή υπάρχει πρόβλημα δικτύου Wi-Fi (ο δρομολογητής έχει σφάλμα, το όνομα του δικτύου ή ο κωδικός πρόσβασης άλλαξε...). • Επαναλάβετε τη διαδικασία σύζευξης. Εάν η LED παραμένει σβηστή παρά την προσπάθεια σύζευξης, αποσυνδέστε και επανασυνδέστε τη συσκευή από το δίκτυο.
<ul style="list-style-type: none"> • Η LED  αναβοσβήνει. 	<ul style="list-style-type: none"> • Η διαδικασία σύζευξης βρίσκεται σε εξέλιξη. Για να σταματήσετε την σύζευξη, αποσυνδέστε την παροχή ρεύματος της συσκευής.
<ul style="list-style-type: none"> • Η LED  είναι σταθερά αναμμένη 	<ul style="list-style-type: none"> • Η συσκευή είναι συνδεδεμένη στο δίκτυο Wi-Fi και προσβάσιμη μέσω της εφαρμογής.



• Είναι δυνατή η επανεκκίνηση της σύζευξης ανεξάρτητα από την κατάσταση της σύνδεσης, πατώντας ταυτόχρονα τα  +  για 4 δευτερόλεπτα.

8.3 I Επιδράσεις του σταθεροποιητή στο χλώριο και την οξειδοαναγωγή

Μια πισίνα ιδανικά έχει επίπεδο σταθεροποιητή 30 ppm και pH 7,4.

1 ppm ελεύθερου χλωρίου = 700 mV

Ως αποτέλεσμα, ο χρήστης μπορεί να προσαρμόσει την ανάγκη χλωρίωσης στα 700 mV για να διατηρήσει ένα επίπεδο 1 ppm στην πισίνα.

Εάν το επίπεδο του σταθεροποιητή φτάσει τα 90 ppm, η τιμή Redox θα είναι ψευδής.

1 ppm ελεύθερου χλωρίου = 500 mV

Εάν ο χρήστης διατηρήσει το σημείο ρύθμισης στα 700 mV, θα πάρει τελικά μια συγκέντρωση χλωρίου 5 ppm!

Διακύμανση της μέτρησης Redox σε συνάρτηση προς το επίπεδο συγκέντρωσης του σταθεροποιητή (pH 7,4, 25 ° C)*.

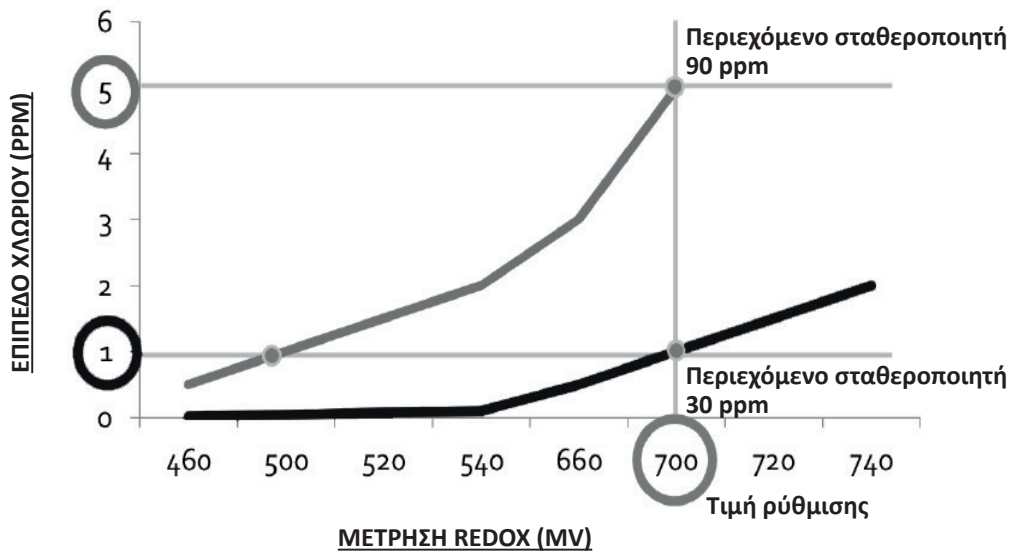

* Θεωρητικές τιμές με επεξηγηματικό πεδίο. Οι πραγματικές τιμές μπορεί να διαφέρουν ελαφρώς ανάλογα με τον τύπο νερού στην πισίνα.

8.4 I Μενού βοήθειας

Η συσκευή αναφέρει αυτόματα τυχόν προβλήματα μέσω ενημερωτικών μηνυμάτων. Για να σας βοηθήσει στην κατανόηση αυτών των μηνυμάτων, η συσκευή διαθέτει ένα μενού βοήθειας διαγνωστικού ελέγχου το οποίο παραθέτει τις ερμηνείες και τις ενέργειες στις οποίες πρέπει να προβείτε για την επίλυση του προβλήματος.

- Πατήστε το **MENU** και πληκτρολογήστε στο μενού χρησιμοποιώντας τα πλήκτρα **▲** **▼**. Πατήστε το **OK** για επιβεβαίωση.
- Επιλέξτε το μήνυμα σφάλματος με τα πλήκτρα **▲** **▼**. Πατήστε το **OK** για επιβεβαίωση.

M E N U	
-	F I L T E R P U M P
-	A U X / L I G H T S
-	P R O G R A M M I N G
-	P H S E T U P
-	O R P S E T U P
-	L O W / C O V E R M O D E
-	S L A V E M O D E
-	R E V E R S I N G T I M E
-	H E L P M E N U
-	L A N G U A G E

- Η οθόνη εμφανίζει αυτόματα ορισμένες προτεινόμενες λύσεις για να παρέχει εξηγήσεις. Αφού ολοκληρωθεί η αυτόματη παρουσίαση, η συσκευή επανέρχεται αυτόματα στο μενού διαγνωστικού ελέγχου.
- Πατήστε το **MENU** για έξοδο.

Votre revendeur
Your retailer

Modèle appareil
Appliance model

Numéro de série
Serial number

Pour plus d'informations, enregistrement produit et support client :
For more information, product registration and customer support:

www.zodiac.com

