

VORTRAX

Notice d'installation et d'utilisation - Français
Robot électrique professionnel
Instructions originales

FR

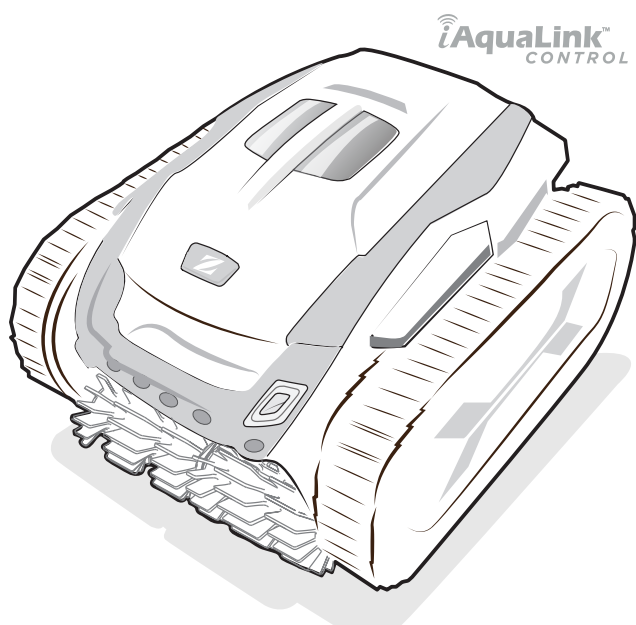

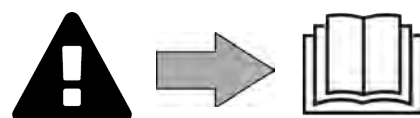

More documents on:
www.zodiac.com



AVERTISSEMENTS

- Avant toute action sur l'appareil, il est impératif de prendre connaissance de cette notice d'installation et d'utilisation, ainsi que du livret « Garanties » livré avec l'appareil, sous peine de dommages matériels, de blessures graves, voire mortelles, ainsi que l'annulation de la garantie.
- Conserver et transmettre ces documents pour référence tout au long de la vie de l'appareil.
- Il est interdit de diffuser ou de modifier ce document par quelque moyen que ce soit sans autorisation du fabricant.
- Le fabricant fait évoluer constamment ses produits pour en améliorer la qualité, les informations contenues dans ce document peuvent être modifiées sans préavis.

AVERTISSEMENTS GÉNÉRAUX

- Le non-respect des avertissements pourrait causer des dommages à l'équipement de la piscine ou entraîner de graves blessures, voire la mort.
- Ce robot électrique est un robot professionnel. Seule une personne qualifiée dans les domaines techniques concernés (électricité, hydraulique ou frigorifique), est habilitée à utiliser et à faire la maintenance ou la réparation de l'appareil. Le technicien qualifié intervenant sur l'appareil doit utiliser/porter un équipement de protection individuel (tels que lunettes de sécurité, gants de protection, etc...) afin de réduire tout risque de blessure qui pourrait survenir lors de l'intervention sur l'appareil.  
- Avant toute intervention sur l'appareil, s'assurer que celui-ci est hors tension et consigné.
- L'appareil est destiné à un usage spécifique pour les piscines et spas ; il ne doit être utilisé pour aucun autre usage que celui pour lequel il a été conçu.
- Cet appareil n'est pas prévu pour être utilisé par des personnes (y compris les enfants) dont les capacités physiques, sensorielles ou mentales sont réduites, ou des personnes dénuées d'expérience ou de connaissance, sauf si elles ont pu bénéficier, par l'intermédiaire d'une personne responsable de leur sécurité, d'une surveillance ou d'instructions préalables concernant l'utilisation de l'appareil. Il convient de surveiller les enfants pour s'assurer qu'ils ne jouent pas avec l'appareil.
- Cet appareil peut être utilisé par des enfants âgés d'au moins 8 ans et par des personnes ayant des capacités physiques, sensorielles ou mentales réduites ou dénuées d'expérience ou de connaissance, s'ils (si elles) sont correctement surveillé(e)s ou si des instructions relatives à l'utilisation de l'appareil en toute sécurité leur ont été données et si les risques encourus ont été appréhendés. Le nettoyage et l'entretien par l'utilisateur ne doivent pas être effectués par des enfants sans surveillance.
- L'installation de l'appareil doit être réalisée conformément aux instructions du fabricant et dans le respect des normes locales et nationales en vigueur. L'installateur est responsable de l'installation de l'appareil et du respect des réglementations nationales en matière d'installation. En aucun cas le fabricant ne pourra être tenu pour responsable en cas de non-respect des normes d'installation locales en vigueur.
- Pour toute autre action que l'entretien simple par l'utilisateur décrit dans cette notice, le produit doit être entretenu par un professionnel qualifié.
- En cas de dysfonctionnement de l'appareil : ne pas tenter de réparer l'appareil par vous-même et contacter un technicien qualifié.
- Se référer aux conditions de garantie pour le détail des valeurs de l'équilibre de l'eau admises pour le fonctionnement de l'appareil.
- Toute désactivation, élimination ou contournement de l'un des éléments de sécurité intégrés à l'appareil annule automatiquement la garantie, tout comme l'utilisation de pièces de remplacement provenant d'un fabricant tiers non autorisé.
- Ne pas vaporiser d'insecticide ou autre produit chimique (inflammable ou non-inflammable) vers l'appareil, il pourrait détériorer la carrosserie et provoquer un incendie.
- Ne pas toucher le ventilateur ou les pièces mobiles et ne pas insérer d'objets ou vos doigts à proximité des pièces mobiles lorsque l'appareil est en fonctionnement. Les

pièces mobiles peuvent causer des blessures sérieuses voire la mort.

AVERTISSEMENTS LIES A DES APPAREILS ÉLECTRIQUES

- L'alimentation électrique de l'appareil doit être protégée par un Dispositif de protection à courant Différentiel Résiduel (DDR) de 30 mA dédié, en conformité avec les normes en vigueur du pays d'installation.
- Ne pas utiliser de rallonge pour brancher l'appareil ; connecter l'appareil directement à un circuit d'alimentation adapté.
- Avant toute opération, vérifier que :
 - La tension d'entrée requise indiquée sur la plaque signalétique de l'appareil correspond à la tension d'alimentation secteur ;
 - Le service d'alimentation secteur est compatible avec les besoins en électricité de l'appareil et est correctement mis à la terre.
- En cas de fonctionnement anormal, ou de dégagement d'odeur de l'appareil, l'arrêter immédiatement, débrancher son alimentation et contacter un professionnel.
- Avant d'opérer tout entretien ou maintenance sur l'appareil, vérifier qu'il est mis hors tension, qu'il est entièrement déconnecté de l'alimentation électrique et que tout autre équipement ou accessoire connecté à l'appareil est également déconnecté du circuit d'alimentation.
- Ne pas débrancher et rebrancher l'appareil en cours de fonctionnement.
- Ne pas tirer sur le câble d'alimentation pour le débrancher.
- Si le câble d'alimentation est abîmé, il ne doit être remplacé que par le fabricant, un représentant autorisé ou un atelier de réparation.
- Ne pas réaliser d'entretien ou de maintenance de l'appareil les mains mouillées ou si l'appareil est mouillé.
- Avant de connecter l'appareil à la source d'alimentation, vérifier que bloc de raccordement ou la prise d'alimentation à laquelle l'appareil sera connecté est en bon état et qu'il n'est pas endommagé ni rouillé.
- Par temps orageux, déconnecter l'appareil de l'alimentation électrique pour éviter qu'il ne soit endommagé par la foudre.

SPÉCIFICITÉS « Robots nettoyeurs de piscine »

- Le robot est conçu pour fonctionner correctement dans une eau de piscine dont la température est comprise entre 15°C et 35°C.
- Afin d'éviter toute blessure ou dommage occasionné au robot nettoyeur, ne pas faire fonctionner le robot en dehors de l'eau.
- Afin d'éviter tout risque de blessure, la baignade est interdite lorsque votre robot est dans la piscine.
- Ne pas utiliser le robot si vous faites une chloration choc dans la piscine.
- Ne pas laisser le robot sans surveillance pendant une période prolongée.

AVERTISSEMENT CONCERNANT L'UTILISATION D'UN ROBOT DANS UNE PISCINE À REVÊTEMENT LINER :

- Avant d'installer le robot, inspecter attentivement le revêtement de la piscine. Si le liner est endommagé par endroits, ne pas installer le robot avant d'avoir fait réparer ou remplacer le liner par un professionnel qualifié. Le fabricant ne pourra en aucun cas être tenu responsable des dégâts occasionnés au liner.
- La surface de certains revêtements liner à motifs peut s'user rapidement : les motifs et/ou leur couleur peuvent s'abîmer, s'estomper ou disparaître au contact de certains objets. L'usure des revêtements liner et l'estompement des motifs ne relèvent pas de la responsabilité du fabricant du robot et ne sont pas couverts par la garantie limitée.

AVERTISSEMENT CONCERNANT L'UTILISATION D'UN ROBOT DANS UNE PISCINE EN ACIER INOXYDABLE :

- La surface de certaines piscines en acier inoxydable peut se révéler très fragile. La surface de ces piscines peut être endommagée par le frottement naturel des débris contre le revêtement, causé par exemple par les roues, les chenilles ou les brosses des robots, y compris des robots de piscine électriques. L'usure ou les rayures des piscines en acier inoxydable ne relèvent pas de la responsabilité du fabricant du robot et ne sont pas couvertes par la garantie limitée.

SOMMAIRE



1 Informations avant utilisation

4

1.1 | Contenu du colis

4

1.2 | Caractéristiques techniques et repérage

5

1.3 | Principe de fonctionnement

6

1.4 | Préparation de la piscine

6



2 Utilisation

7

2.1 | Immersion du robot dans la piscine

7

2.2 | Raccordement de l'alimentation électrique

8

2.3 | Les fonctionnalités du boîtier de commande

9

2.4 | Démarrer un cycle de nettoyage

10

2.5 | Signification de la LED capteur

11

2.6 | Sortir le robot de l'eau

11

2.7 | Les bonnes pratiques après chaque nettoyage

13



3 Utilisation de l'application iAquaLink™

14

3.1 | Principe de fonctionnement

14

3.2 | Première configuration du robot

14

3.3 | Fonctionnalités disponibles dans l'application

16

3.4 | Pilotage via l'application

17



4 Entretien

18

4.1 | Nettoyage du robot

18

4.2 | Nettoyage du filtre dès la sortie de l'eau

19

4.3 | Nettoyage des brosses et du pontet

20

4.4 | Nettoyage du joint du couvercle

20

4.5 | Nettoyage de l'hélice

20

4.6 | Remplacement des brosses

21

4.7 | Remplacement des chenilles

22



5 Résolution de problème

23

5.1 | Comportements de l'appareil

23

5.2 | Alertes utilisateurs

24

5.3 | Aide au diagnostic pour la connexion à l'application iAquaLink™

25

5.4 | Mise à jour des robots connectés

27



Conseil : pour faciliter le contact avec le revendeur

Noter les coordonnées du revendeur pour les retrouver plus facilement et compléter les informations « produit » au dos de la notice : ces informations seront demandées par le revendeur.

FR



1 Informations avant utilisation

1.1 | Contenu du colis

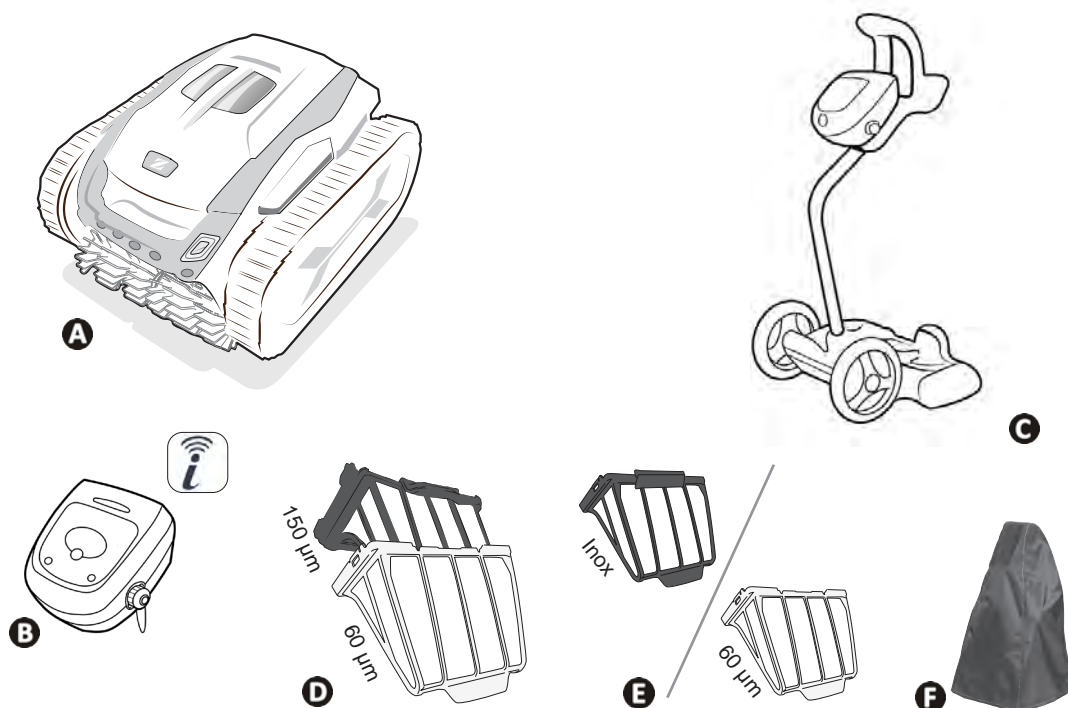

		7 500 iQ	7 700 iQ
A	Robot + câble flottant	✓	✓
B	Boîtier de commande	✓	✓
C	Chariot en Kit	✓	✓
D	Filtration double : Filtre débris très fins (60µ) + Filtre débris fins (150µ)	✓	
E	Filtration simple : Filtre débris très fins en inox ou filtre débris très fins (60µ)		✓
F	Housse de protection	+	+

✓ : Fourni + : Disponible en option

➤ 1.2 I Caractéristiques techniques et repérage

1.2.1 Caractéristiques techniques

	7 500 iQ	7 700 iQ
Tension alimentation boîtier de commande 	220 - 240 VAC, 50/60Hz, Classe II*	
Tension alimentation robot	30 V DC	
Puissance absorbée maximum	150 W	
Longueur câble	25 m	30 m
Poids robot (sans câble)	12 kg	
Largeur d'aspiration	270 mm	
Profondeur de fonctionnement maximum	4 m	
Indice de protection Alimentation	IPX5	
Indice de protection Robot	IPX8	
Bandes de fréquences	2,412GHz - 2,484GHz	
Puissance d'émission de radiofréquence	+20dBm	

* Classe II : appareil ayant une double isolation ou isolation renforcée qui ne nécessite pas de mise à la terre.

** Avec câble et filtration double pour 7 500 iQ, avec câble et filtre inox pour 7 700 iQ

1.2.2 Repérage

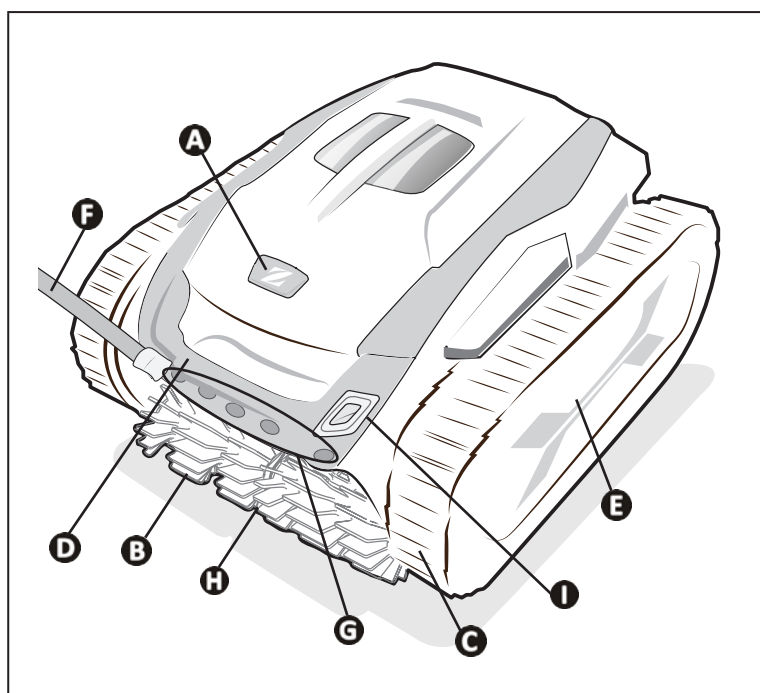

- A** : Verrou trappe d'accès au filtre
- B** : Brosses
- C** : Chenilles
- D** : Poignée de transport et de sortie d'eau
- E** : Casette et roues
- F** : Câble flottant
- G** : Capteurs (sur 7 700 iQ seulement)
- H** : Pontet (entre les deux brosses)
- I** : LED capteur

FR

➤ 1.3 I Principe de fonctionnement

Le robot est indépendant du système de filtration et peut fonctionner de manière autonome. Il suffit de le brancher sur le secteur.

Il se déplace de façon optimale pour nettoyer les zones du bassin pour lesquelles il a été conçu (fond, parois, ligne d'eau). Les débris sont aspirés et stockés dans le filtre du robot.

Le robot nettoyeur peut être utilisé :

- via le boîtier de commande, fourni avec le robot,
- ou grâce à un smartphone ou une tablette compatible avec l'application iAquaLink™ (voir "§ « 3 Utilisation de l'application iAquaLink™ »).

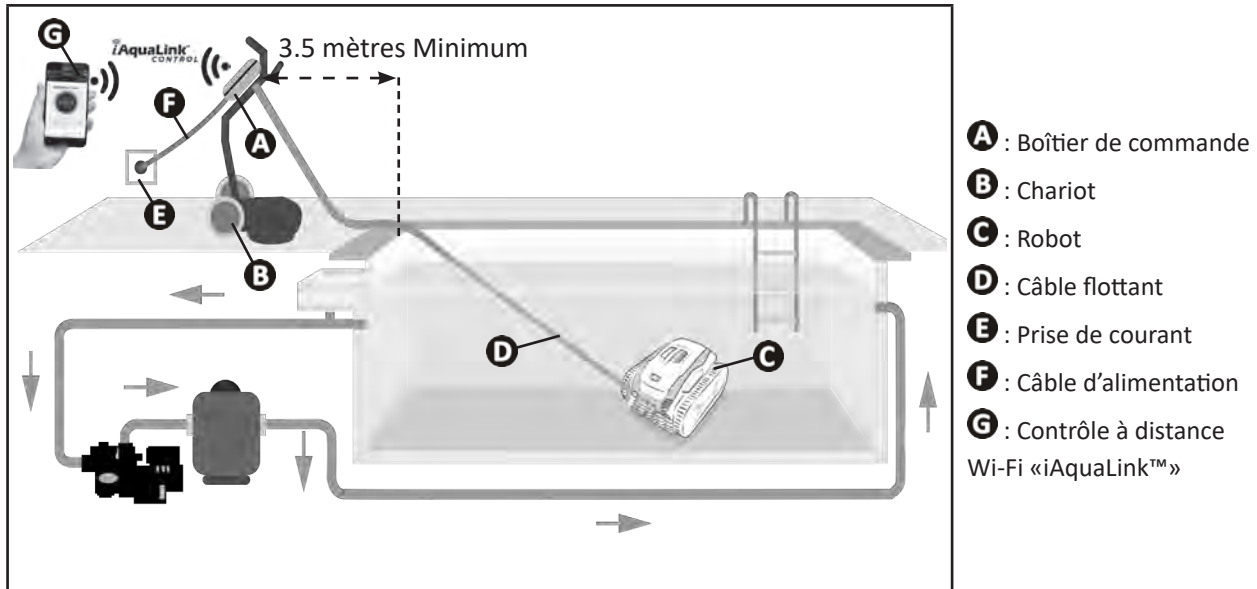

➤ 1.4 I Préparation de la piscine



- Ce produit est destiné à une utilisation dans des piscines installées de manière permanente. Ne pas l'utiliser dans des piscines démontables. Une piscine permanente est construite dans ou sur le sol, et ne peut pas être facilement démontée et rangée.

- L'appareil doit fonctionner dans une eau de piscine dont la qualité est la suivante :

Température de l'eau	Entre 15°C et 35°C
pH	Entre 6.8 et 7.6
Chlore libre	< 3 mg/l

- Lorsque la piscine est sale, notamment lors de la mise en service, retirer les très gros débris à l'aide d'une épuisette afin d'optimiser les performances de l'appareil.
- Retirer thermomètres, jouets et autres objets qui pourraient endommager l'appareil.



2 Utilisation

2.1 I Immersion du robot dans la piscine



- Avant la première utilisation, retirer la cale située entre le couvercle du robot et le support du filtre.



- A la première utilisation ou après l'hivernage, il est conseillé d'utiliser le filtre débris fin 150 µm seul sur les modèles 7 500 iQ et le filtre inox sur les modèles 7 700 iQ.
- Après la première utilisation, utiliser de préférence la filtration double (filtres 150 µm et filtre 60 µm) pour les modèles 7 500 iQ et le filtre inox **ou** le filtre 60 µm (au choix) pour les modèles 7 700 iQ.

FR

- Étaler toute la longueur de câble à côté du bassin pour éviter l'emmêlement du câble pendant l'immersion (voir image 1).
- Se placer au centre de la longueur de la piscine pour l'immersion du robot (voir image 2). Le déplacement du robot sera optimisé et l'emmêlement du câble réduit.
- Plonger le robot dans l'eau verticalement (voir image 3).
- Le bouger légèrement dans toutes les directions pour que l'air contenu dedans s'échappe (voir image 4).
- Il est indispensable que l'appareil descende seul et se pose sur le fond du bassin. Pendant son immersion, le robot entraîne lui-même la longueur de câble nécessaire dans le bassin (voir image 5).

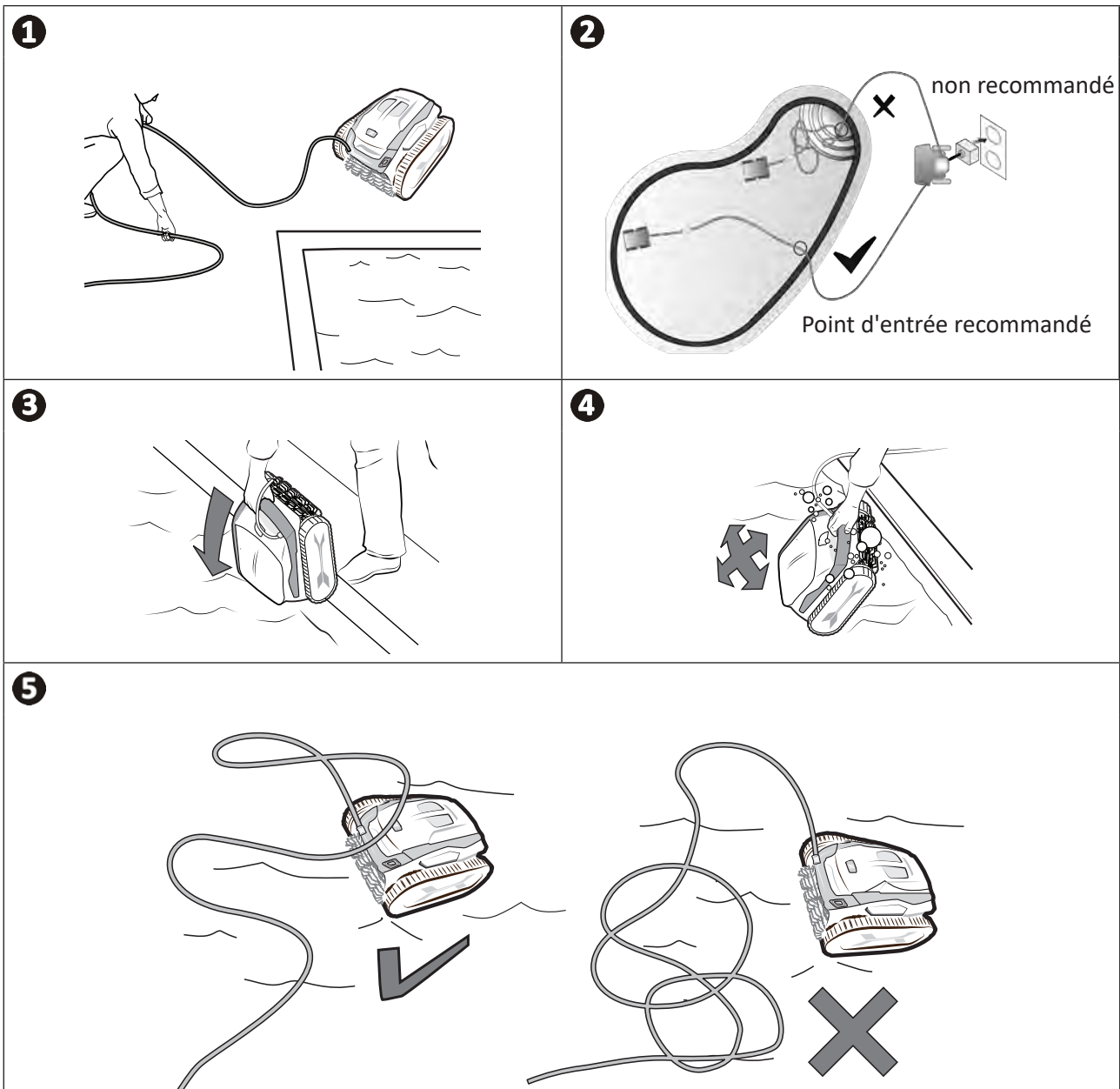

2.2 I Raccordement de l'alimentation électrique

Pour éviter tout risque d'électrocution, d'incendie ou de blessure grave, respecter les instructions suivantes :



- L'utilisation d'une rallonge électrique est interdite pour le raccordement au boîtier de commande.
- Veiller à ce que la prise de courant soit constamment et aisément accessible, et à l'abri de la pluie ou éclaboussures.
- Le boîtier de commande est étanche aux projections mais ne doit pas être immergé dans l'eau ou tout autre liquide. Il ne doit pas être installé dans un lieu inondable ; l'éloigner d'au moins 3,5 mètres du bord de la piscine et éviter de l'exposer directement au soleil.
- Placer le boîtier de commande à proximité de la prise de courant.

- Dévisser le bouchon de protection (voir image ①).
- Brancher le câble flottant au boîtier de commande et verrouiller la prise en vissant dans le sens des aiguilles d'une montre uniquement l'anneau (risque d'endommager le câble flottant) (voir image ②).
- S'assurer que le connecteur soit bien enfoncé pour qu'il n'y ait pas d'intrusion d'eau (voir image ③).
- Connecter le câble d'alimentation (voir image ④). Raccorder impérativement le boîtier de commande à une prise de courant protégée par un dispositif de protection à courant différentiel résiduel de 30 mA maximum (**en cas de doute, contacter un technicien qualifié**).

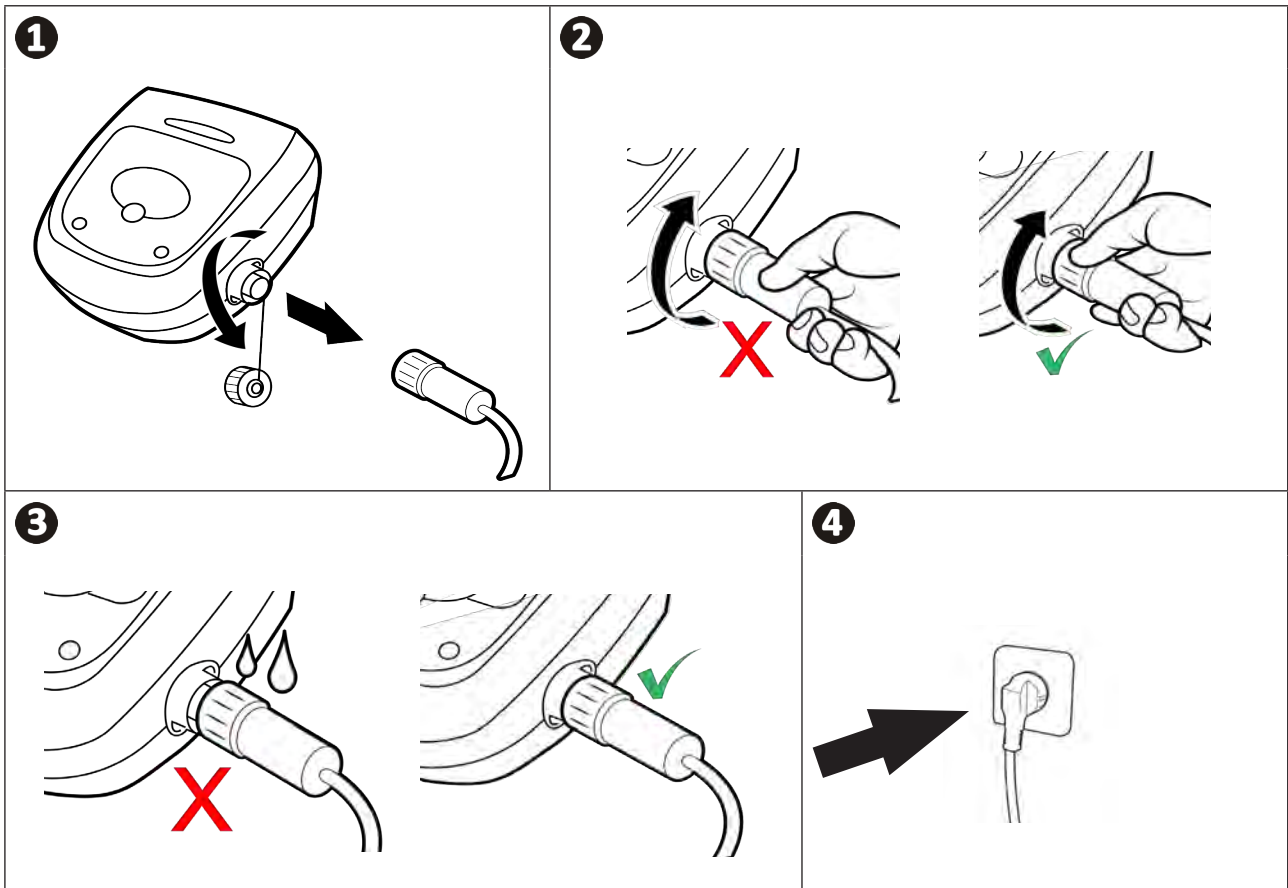

2.3 I Les fonctionnalités du boîtier de commande

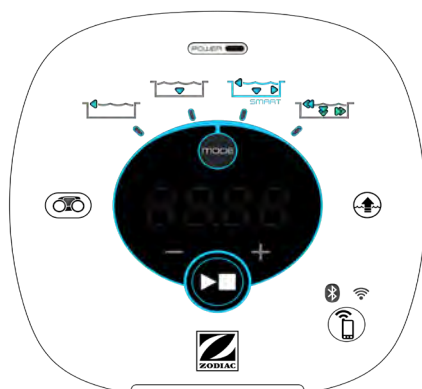

FR

Symbole	Désignation	7 500 iQ 7 700 iQ
	Démarrage/ Arrêt de l'appareil	✓
	Départ différé	✓
	Initialisation de la connexion à iAquaLink™	✓
	Etat de la connexion Bluetooth™	✓
	Etat de la connexion Wi-Fi	✓
	Mode sortie d'eau «Lift System»	✓
	Choisir un mode de nettoyage	✓
	Mode Fond seul	✓
	Mode Smart (nettoyage optimisé du fond, des parois et de la ligne d'eau)	✓
	Mode Fond, Parois et Ligne d'eau Intensif	✓
	Mode Ligne d'eau seule	✓
	Réduire ou augmenter la durée de nettoyage (+/- 15 minutes)	✓
	Indicateur « Filtre plein»	✓
	LED d'Information	✓
	Affichage de messages ou codes erreurs	✓

✓ : Disponible

2.4 | Démarrer un cycle de nettoyage



Pour éviter tout risque de blessure ou de dommage matériel, veuillez respecter les instructions suivantes :



- La baignade est interdite lorsque l'appareil est dans la piscine.
- Ne pas utiliser l'appareil si vous faites une chloration choc dans la piscine, attendre que le taux de chlore ait atteint la valeur recommandée avant d'immerger le robot.
- Privilégier le mode Fond seul si un volet roulant recouvre la piscine.

- Lorsque le boîtier de commande est sous tension, les symboles s'allument pour indiquer :
 - L'action en cours
 - Le choix de nettoyage
 - Un besoin d'entretien
- Le boîtier de commande se met en veille au bout de 5 minutes, l'écran et les LED s'éteignent. Il suffit d'appuyer sur une touche pour sortir du mode veille. La mise en veille n'arrête pas le fonctionnement de l'appareil s'il est en cours de nettoyage.

2.4.1 Choix du mode de nettoyage

- Par défaut, le mode de nettoyage présélectionné est le **mode Smart** (nettoyage Fond, parois, ligne d'eau sur une durée optimisée en fonction des dimensions de la piscine).
- Le premier cycle en mode Smart lancé est un cycle pendant lequel le robot effectue une reconnaissance de la piscine tout en nettoyant durant un cycle de 2h30. Pendant ce premier cycle, le boîtier de commande affiche "**AUTO / 2h30**". A la fin de ce cycle, le temps optimal est calculé. Ne pas interrompre le 1er cycle SMART.
- Ce temps optimal est alors enregistré et devient le temps de nettoyage par défaut des prochains cycles lancés en mode Smart. Le boîtier de commande affiche alors le temps optimal calculé.
- Pour réinitialiser le mode Smart, appuyer en continu pendant 5 secondes sur le bouton . Lancer un nouveau cycle en mode Smart pour que le robot recalcule le temps de nettoyage optimal.
- Il est possible de modifier le mode de nettoyage avant le démarrage de l'appareil ou pendant le fonctionnement de l'appareil. Le nouveau mode sera lancé instantanément et le décompte du temps restant du précédent cycle sera annulé.
- Appuyer sur  :

- Mode fond seul (1h15) : 

- Mode Smart (Nettoyage optimisé des fond, parois et ligne d'eau) (durée optimisée) : 

- Mode fond, parois et ligne d'eau intensif (2h45) : 

- Mode ligne d'eau seule (45 min) : 

- Appuyer sur  pour démarrer le cycle de nettoyage.





Conseil : améliorer la performance du nettoyage





En début de saison de baignade, lancer plusieurs cycles de nettoyage en mode fond seul (après avoir retiré les gros débris à l'aide d'une épuisette).

Une utilisation régulière du robot nettoyeur (sans excéder 3 cycles par semaine) vous permettra de profiter d'un bassin toujours propre et le filtre sera moins colmaté.

2.4.2 Ajuster la durée de nettoyage

- Il est possible de réduire ou augmenter le temps de nettoyage du cycle sélectionné ou en cours :
 -  : Réduire de 15 minutes.
 -  : Augmenter de 15 minutes.

2.4.3 Lancer un départ différé

- Une fois le mode sélectionné, appuyer simultanément sur  et .
- Une durée s'affiche sur l'écran du boîtier de commande. Ajuster cette durée grâce aux touches  et .
- Appuyer sur  pour lancer le cycle. Le cycle débutera une fois la durée programmée lors du réglage du départ différé écoulée.

2.5 I Signification de la LED capteur



Etat de la LED	Bleu	Vert	Orange	Eteint
Fixe	Cycle de nettoyage activé	Fonction "Lift System" ou "Spot Clean" activée	Filtre plein	Pas de cycle en cours ou erreur
Clignotant	Cycle en cours, phases d'analyse de la piscine ou de finition	Fonction télécommande activée	N/A	

FR



2.6 I Sortir le robot de l'eau



- Afin de ne pas endommager le matériel, utiliser exclusivement la poignée pour sortir l'appareil de l'eau.

2.6.1 Mode automatisé "LIFT SYSTEM"

La fonction "Lift System" a été conçue pour faciliter la sortie de l'eau du robot. Elle peut être activée à tout moment, pendant ou à la fin d'un cycle de nettoyage.

- Si nécessaire, diriger le robot vers la paroi souhaitée en maintenant le bouton  appuyé, le robot pivote. Lorsqu'il est face à la paroi souhaitée, relâcher le bouton. Le robot avance vers la paroi.
- Ou faire simplement un appui court sur le bouton  pour le faire avancer vers la paroi située en face.
- Il remonte la paroi et reste en ligne d'eau (voir image 1).
- Utiliser la poignée pour le sortir complètement de l'eau. Le robot expulse l'eau par un jet arrière pour le rendre plus léger (voir image 2).

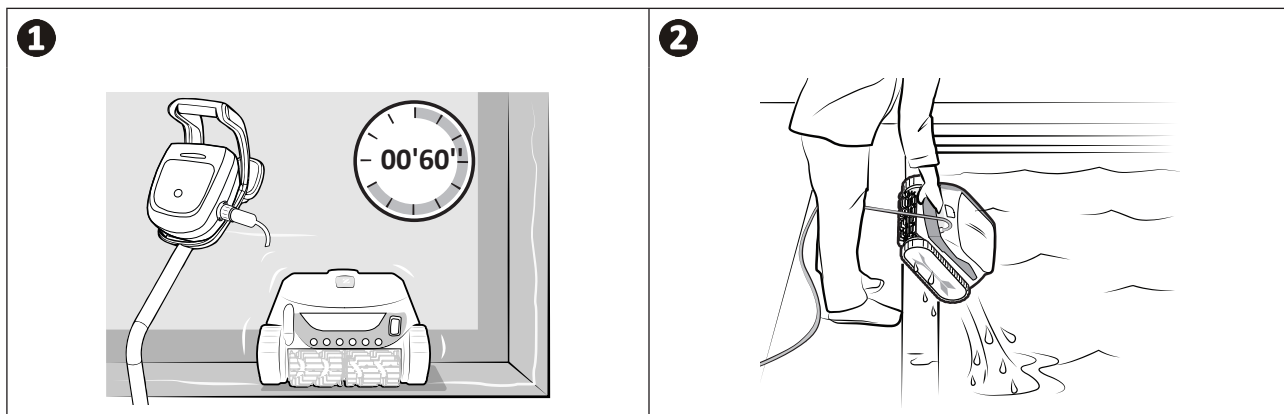

2.6.2 Manuellement



- Arrêter l'appareil en appuyant sur  .
- Rapprocher le robot du bord de la piscine en tirant légèrement sur le câble flottant.
- Dès que possible, saisir le robot par la poignée et le sortir doucement du bassin afin que l'eau contenue dedans s'évacue.

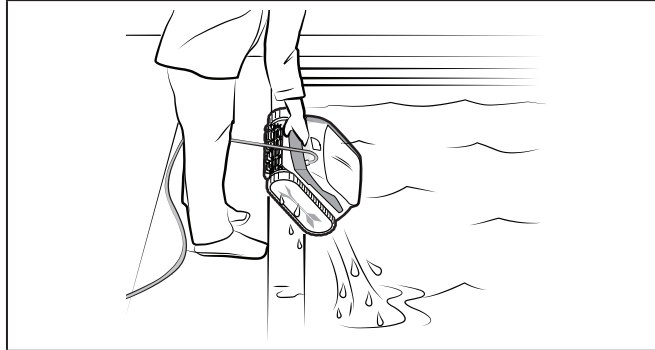

➤ 2.7 I Les bonnes pratiques après chaque nettoyage

2.7.1 Nettoyer le filtre dès la sortie de l'eau



- La performance de l'appareil peut diminuer si le filtre est plein ou encrassé.
- Nettoyer le filtre à l'eau claire dès la sortie de l'eau après chaque cycle de nettoyage, sans attendre que les débris sèchent.

- Après chaque cycle de nettoyage, suivre les étapes de nettoyage du filtre, voir "§ « 4.2 I Nettoyage du filtre dès la sortie de l'eau ".

2.7.2 Etaler le câble pour limiter l'emmêlement du câble

Le comportement de l'appareil est fortement influencé par l'emmêlement du câble. Un câble correctement démêlé favorisera une meilleure couverture du bassin.

- Démêler le câble et l'étaler au soleil pour qu'il reprenne sa forme initiale.

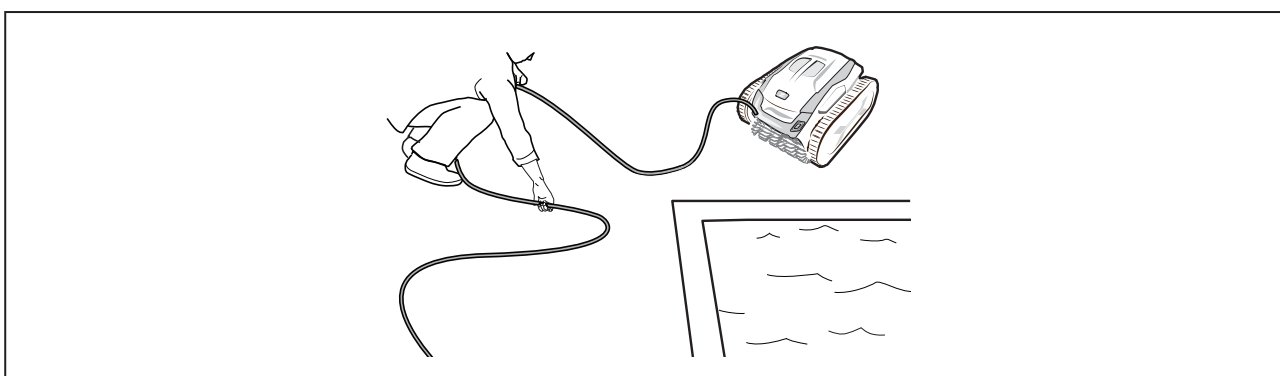

2.7.3 Rangement du robot et du câble

- Revisser le bouchon de protection après avoir débranché le câble flottant du boîtier de commande.
- Placer le robot en position verticale à l'emplacement prévu sur le chariot pour qu'il sèche rapidement. Enrouler le câble soigneusement et le disposer sur la poignée du chariot (voir image ❶).
- Stocker tous les éléments à l'abri du soleil, de l'humidité, des intempéries, ainsi que de toute projection d'eau. Une housse de protection est disponible en option (voir image ❷).

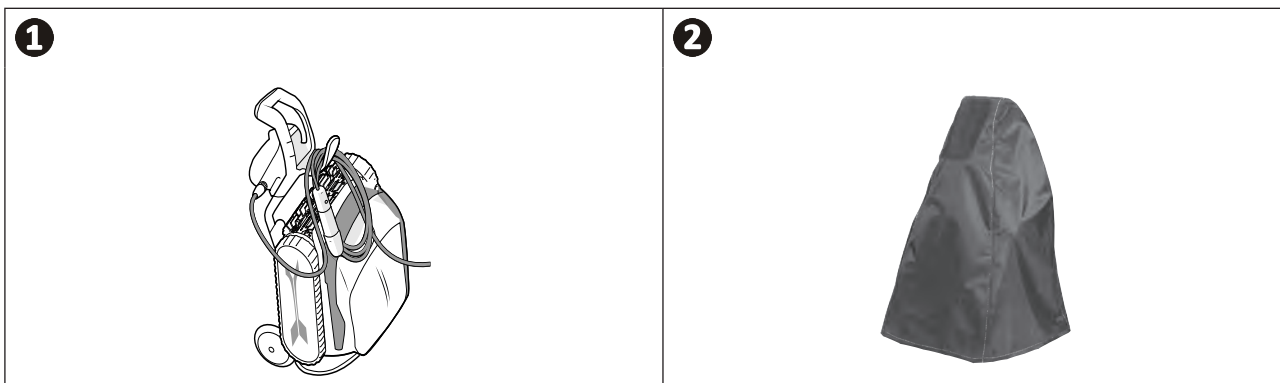



3 Utilisation de l'application iAquaLink™

3.1 I Principe de fonctionnement

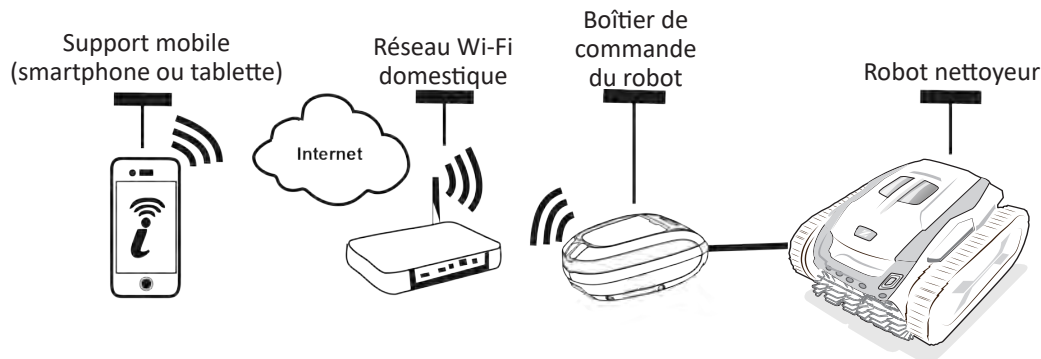

L'application iAquaLink™ est disponible sur les systèmes iOS et Android.

Avec l'application iAquaLink™ vous pouvez contrôler le robot de n'importe quel endroit, à n'importe quel moment, et vous bénéficiez de fonctions avancées telles que des fonctions de programmations supplémentaires et d'aide au diagnostic.

3.2 I Première configuration du robot













Avant de commencer l'installation de l'application, veiller à :



- Brancher le boîtier de commande à une prise de courant,
- Immerger le robot dans la piscine,
- Utiliser un smartphone ou tablette équipé de Wi-Fi,
- Utiliser un réseau Wi-Fi avec un signal assez puissant pour la connexion avec le boîtier de commande du robot : Le signal Wi-Fi doit pouvoir être capté à l'endroit où le robot est utilisé. Dans le cas contraire, utiliser une solution technique permettant d'amplifier le signal existant.
- Avoir à portée de main le mot de passe du réseau Wi-Fi domestique.

- Télécharger l'application iAquaLink™ disponible dans l'App Store (iOS) ou le Google Play Store (Android).













<p>1</p>  <ul style="list-style-type: none">• Se connecter ou s'inscrire.	<p>2</p>  <ul style="list-style-type: none">• Appuyer sur l'icône + pour ajouter un nouvel appareil.	<p>3</p>  <ul style="list-style-type: none">• Sélectionner "Robot nettoyeur".
---	--	---

<p>4</p>  <ul style="list-style-type: none"> Appuyer sur le bouton  du boîtier de commande pour activer le Bluetooth™ et procéder à l'appairage. 	<p>5</p>  <ul style="list-style-type: none"> La LED  clignote pendant l'appairage. Un message à l'écran indique que la connexion Bluetooth™ a été correctement établie entre le boîtier de commande et le smartphone. La LED  devient fixe. (*) 	<p>6</p>  <ul style="list-style-type: none"> Sélectionner le réseau Wi-Fi du domicile.
<p>7</p>  <ul style="list-style-type: none"> Entrer le mot de passe du réseau Wi-Fi. 	<p>8</p>  <ul style="list-style-type: none"> La LED  clignote pendant l'appairage. Un message à l'écran indique que la connexion Wi-Fi a été correctement établie entre le boîtier de commande et le réseau domestique. (*) La LED  devient fixe et la LED  s'éteint. 	<p>9</p>  <ul style="list-style-type: none"> Personnaliser le nom du robot afin de le retrouver facilement. Depuis la page « Mes Appareils », cliquer sur le robot pour accéder aux fonctionnalités de contrôle via l'application iAqualink™.



(*) : Si un message d'erreur apparaît ou que la connexion n'aboutit toujours pas, se référer au tableau "§ « 5.3 | Aide au diagnostic pour la connexion à l'application iAqualink™ »".

➤ 3.3 I Fonctionnalités disponibles dans l'application

Symbole	Désignation	7 500 iQ 7 700 iQ
	Démarrage/ Arrêt de l'appareil	✓
	Mode sortie d'eau « Lift System »	✓
	Choisir un mode de nettoyage	✓
	Mode Fond seul	✓
	Mode Smart (nettoyage optimisé du fond, des parois et de la ligne d'eau)	✓
	Mode Fond, Parois et Ligne d'eau Intensif	✓
	Mode Ligne d'eau seule	✓
	Réduire ou augmenter la durée de nettoyage (+/- 15 minutes)	✓
	Indicateur « Filtre plein »	✓
	Mode télécommande	✓
	Spot Clean (nettoyage ciblé sur 1m ²)	✓
	Programmation des cycles de nettoyage sur 7 jours	✓
	Affichage de la température de l'eau	✓

✓ : Disponible*

*les fonctions peuvent évoluer selon les mises à jour de l'application.

➤ 3.4 I Pilotage via l'application



Avant de piloter le robot avec l'application, s'assurer de :

- Brancher le boîtier de commande à une prise de courant,
- Immerger le robot dans la piscine.

3.4.1 Programmer et piloter les cycles de nettoyage

Depuis l'application :

- Démarrer, arrêter le nettoyage;
- Consulter le temps de nettoyage restant du cycle en cours (affichage en heures et minutes);
- Augmenter, réduire le temps de nettoyage par séquences de 15 minutes ;
- Choix des modes pré-enregistrés de nettoyage



- Le nouveau mode de nettoyage s'activera sur le nettoyage en cours et sur tous les prochains cycles à venir.
- La durée du cycle de nettoyage peut varier en fonction des paramètres choisis.

- Programmer les cycles de nettoyage (jours et heures) ; Des cycles de nettoyage peuvent être programmés de façon récurrente, une seule programmation est possible par jour;
- Consulter la température de l'eau de la piscine pendant le cycle de nettoyage ;

Le robot en fonctionnement mesure la température de l'eau.





- Lorsque le robot est au fond de la piscine, il est normal de constater un écart de température entre celle mesurée par le robot et celle mesurée par un thermomètre placé à la surface de la piscine, ou mesurée par un autre appareil.

3.4.2 Aide à la sortie d'eau du robot "Fonction Lift System"



- Activer la fonction Lift System uniquement si le robot est en vue.

- Depuis l'application, appuyer sur  pour utiliser la fonction Lift System (voir "§ « 2.6.1 Mode automatisé "LIFT SYSTEM" ").
- Appuyer sur les flèches directionnelles pour faire pivoter le robot vers la droite ou la gauche.
- Lorsque le robot est face à la paroi souhaitée, appuyer sur bouton  pour le faire avancer jusqu'à la paroi.

3.4.3 Mode télécommande

Le robot peut être dirigé en utilisant votre smartphone ou tablette comme une télécommande.



- Activer la télécommande uniquement si le robot est en vue.

- Pour diriger le robot, il est possible d'utiliser 2 modes :

"Mode joystick" : Appuyer sur les icônes pour diriger le robot en **marche avant**, **marche arrière**, et pour tourner à gauche ou à droite.

"Mode kinétique" : Diriger le robot en inclinant le support mobile **vers le haut** (marche arrière), **vers le bas** (marche avant), **vers la gauche** (tourner à gauche), **vers la droite** (tourner à droite).

- Pour faire un nettoyage localisé, utiliser la fonction "Nettoyage localisé" : en activant cette fonction le robot nettoie la zone devant lui sur 1m².



- Si le temps de réponse du robot est relativement long suite à une action demandée dans l'application, vérifier le signal du réseau Wi-Fi, voir "§ « 3.2 I Première configuration du robot ".

3.4.4 Messages d'erreur

- Si une erreur est détectée, un symbole d'avertissement s'affichera .

Appuyer sur le symbole d'avertissement  pour afficher les solutions de dépannage, voir "§ « 5.2 | Alertes utilisateurs »".

Appuyer sur **Effacer Erreur** si vous pensez avoir résolu le problème, ou sélectionner **OK** si vous souhaitez laisser le robot en mode erreur et diagnostiquer le problème ultérieurement.

3.4.5 Menu Paramètres

A tout moment, il est possible de modifier certains paramètres de configuration en appuyant sur l'icône **Paramètres**.



4 Entretien



Afin d'éviter des blessures graves :

- **Débrancher électriquement le robot.**



- **Conseil :** Afin d'assurer au robot la plus longue durée de vie possible, effectuer une inspection de toutes les pièces dont l'entretien est détaillé dans le paragraphe "§ «  Entretien " une fois par mois.

➤ 4.1 | Nettoyage du robot

- L'appareil doit être nettoyé régulièrement à l'eau claire ou légèrement savonneuse. Ne pas utiliser de solvant.
- Rincer abondamment l'appareil à l'eau claire.
- Ne pas laisser sécher votre appareil en plein soleil sur le bord de la piscine.



Conseil : remplacer le filtre et les brosses tous les 2 ans

Il est recommandé de changer le filtre et les brosses tous les 2 ans afin de préserver l'intégrité de l'appareil et garantir son niveau de performance optimal.

4.2 I Nettoyage du filtre dès la sortie de l'eau



- La performance de l'appareil peut diminuer si le filtre est plein ou encrassé.
- Nettoyer le(s) filtre(s) à l'eau claire après chaque cycle de nettoyage. Pour le modèle 7 700 iQ, utiliser également le côté récurrent d'une éponge pour nettoyer le filtre inox après chaque cycle.
- En cas de colmatage du filtre, le nettoyer avec une solution acide (vinaigre blanc par exemple). Il est recommandé de le faire au moins une fois par an car le filtre se colmate s'il n'est pas utilisé pendant plusieurs mois (période d'hivernage).

FR

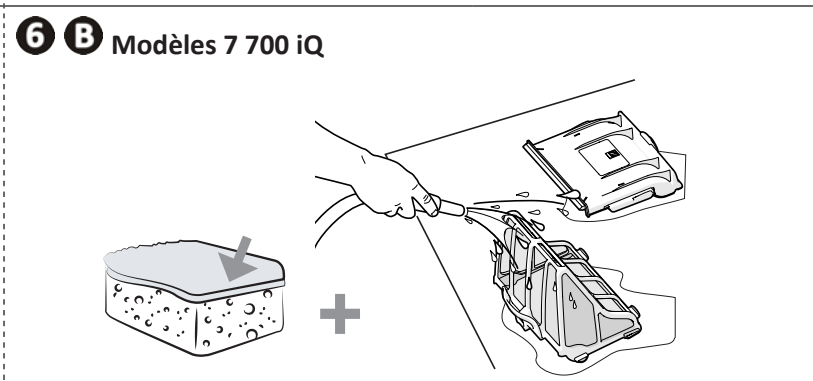
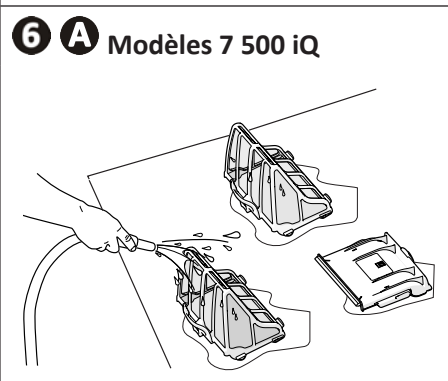
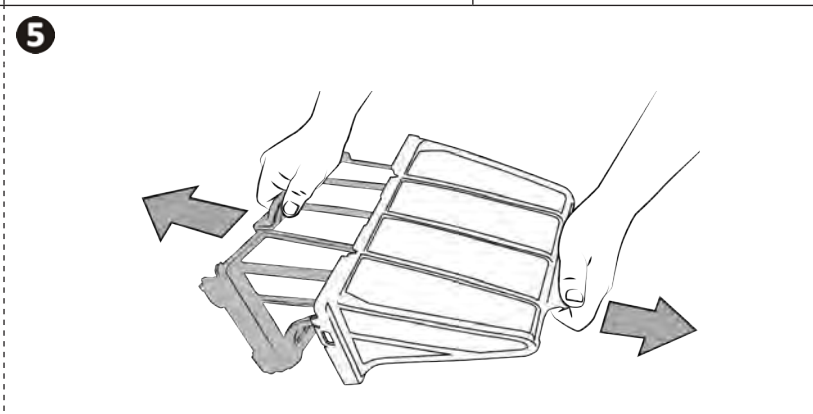
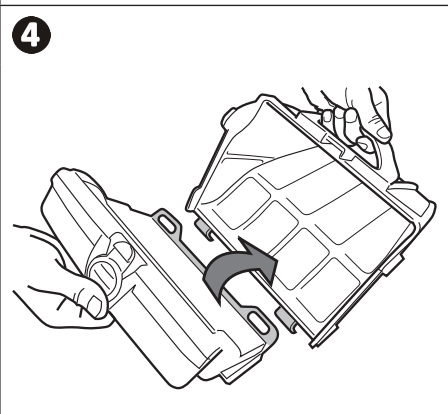
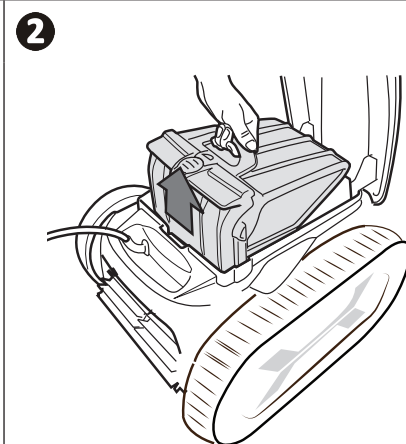
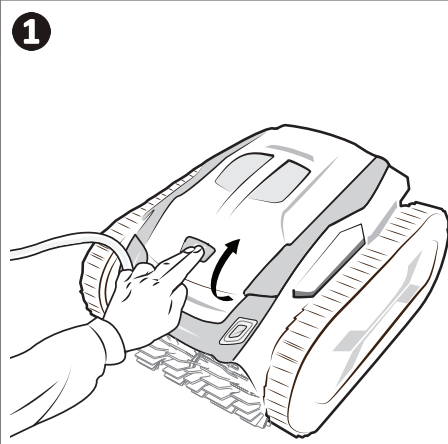

Conseil : Contrôler l'état de l'indicateur « filtre plein » . Lorsque que la LED s'allume il est fortement recommandé de nettoyer le filtre.

➤ 4.3 | Nettoyage des brosses et du pontet



- La performance de l'appareil peut diminuer si les brosses sont trop encrassées ou si des débris ou objets se coincent au niveau du pontet (entre les 2 brosses).

- Nettoyer les brosses et le pontet à l'eau claire dès la sortie de l'eau après chaque cycle de nettoyage, sans attendre que les débris sèchent.
- Retirer tout objet ou débris coincé entre les deux brosses.

➤ 4.4 | Nettoyage du joint du couvercle



- La performance de l'appareil peut diminuer si des débris (du sable principalement) sont coincés sous le joint du couvercle, empêchant de maintenir l'étanchéité nécessaire.

Nettoyer le joint du couvercle à l'eau claire dès la sortie de l'eau après chaque cycle de nettoyage, sans attendre que les débris sèchent.

➤ 4.5 | Nettoyage de l'hélice



Afin d'éviter des blessures graves :

- Débrancher électriquement le robot.
- Porter obligatoirement des gants pour l'entretien de l'hélice



- Dévisser la vis de la grille (voir image ①).
- Retirer la grille (voir image ②).
- Retirer le guide flux avec précaution (voir image ③).
- Pour retirer l'hélice, s'équiper de gants puis maintenir avec précaution l'extrémité de l'hélice afin de la pousser (voir image ④).
- Retirer tous les débris (cheveux, feuilles, cailloux,...) qui pourraient bloquer l'hélice.

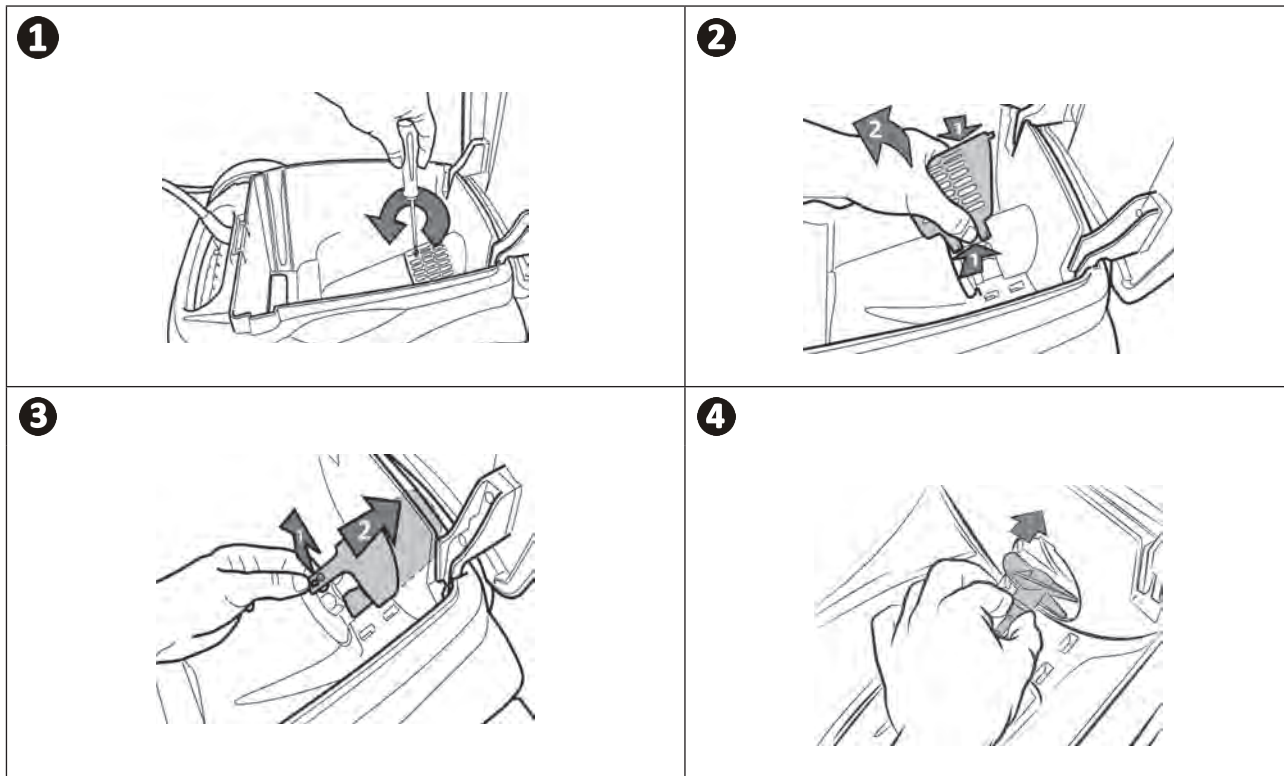

➤ 4.6 I Remplacement des brosses

Les brosses sont-elles usées ?

- Remplacer les brosses si les témoins d'usure sont semblables au cas **B** :

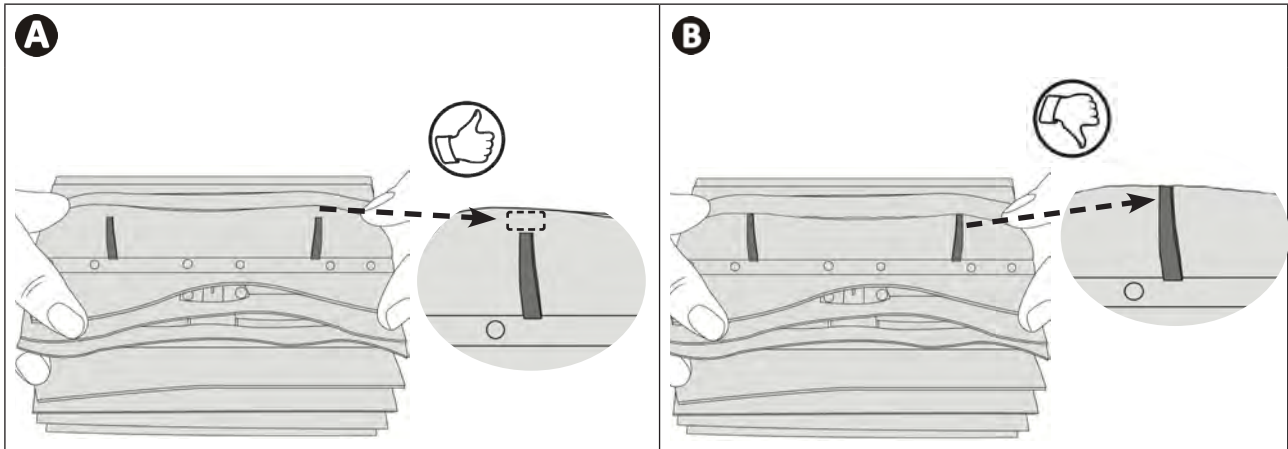

FR

Retirer les brosses usagées

- Sortir les languettes des trous dans lesquelles elles sont fixées, puis retirer les brosses.

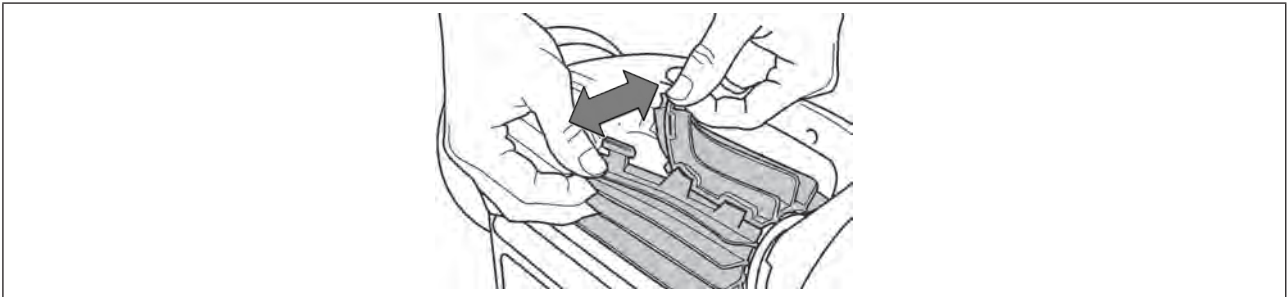

Positionner les nouvelles brosses

- Enfiler le bord sans languette sous le support brosse (voir image **1**).
- Rouler la brosse autour de son support et glisser les languettes dans les trous de fixation et tirer sur l'extrémité de chaque languette pour faire passer son rebord au travers de la fente (voir image **2**).
- Couper les languettes à l'aide d'une paire de ciseaux pour qu'elles soient au niveau des autres lamelles (voir image **3**).

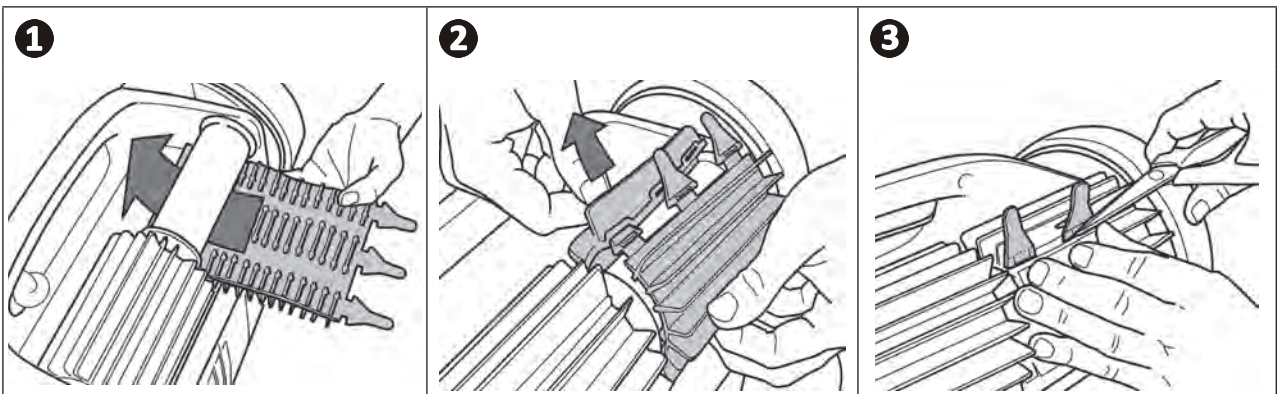

➤ 4.7 I Remplacement des chenilles

- Tirer sur l'intérieur de la chenille à remplacer pour retirer le bord de la chenille de la roue avant (voir image ❶).
- Désengager complètement la chenille de la roue avant, puis de la roue arrière (voir image ❷).
- Positionner la nouvelle chenille sur les roues (voir image ❸).
- Appuyer pour enclencher la chenille dans la rainure de la roue avant (voir image ❹).
- Faire tourner la chenille autour de la roue et vérifier qu'elle est correctement enclenchée dans la rainure de la roue (voir image ❺).
- Appuyer pour enclencher et positionner l'autre côté de la chenille dans la rainure de la roue arrière (voir image ❻).
- Si nécessaire, tourner doucement la roue pour faciliter l'installation.
- Faire tourner la chenille autour de la roue et vérifier qu'elle est correctement enclenchée dans la rainure de la roue.

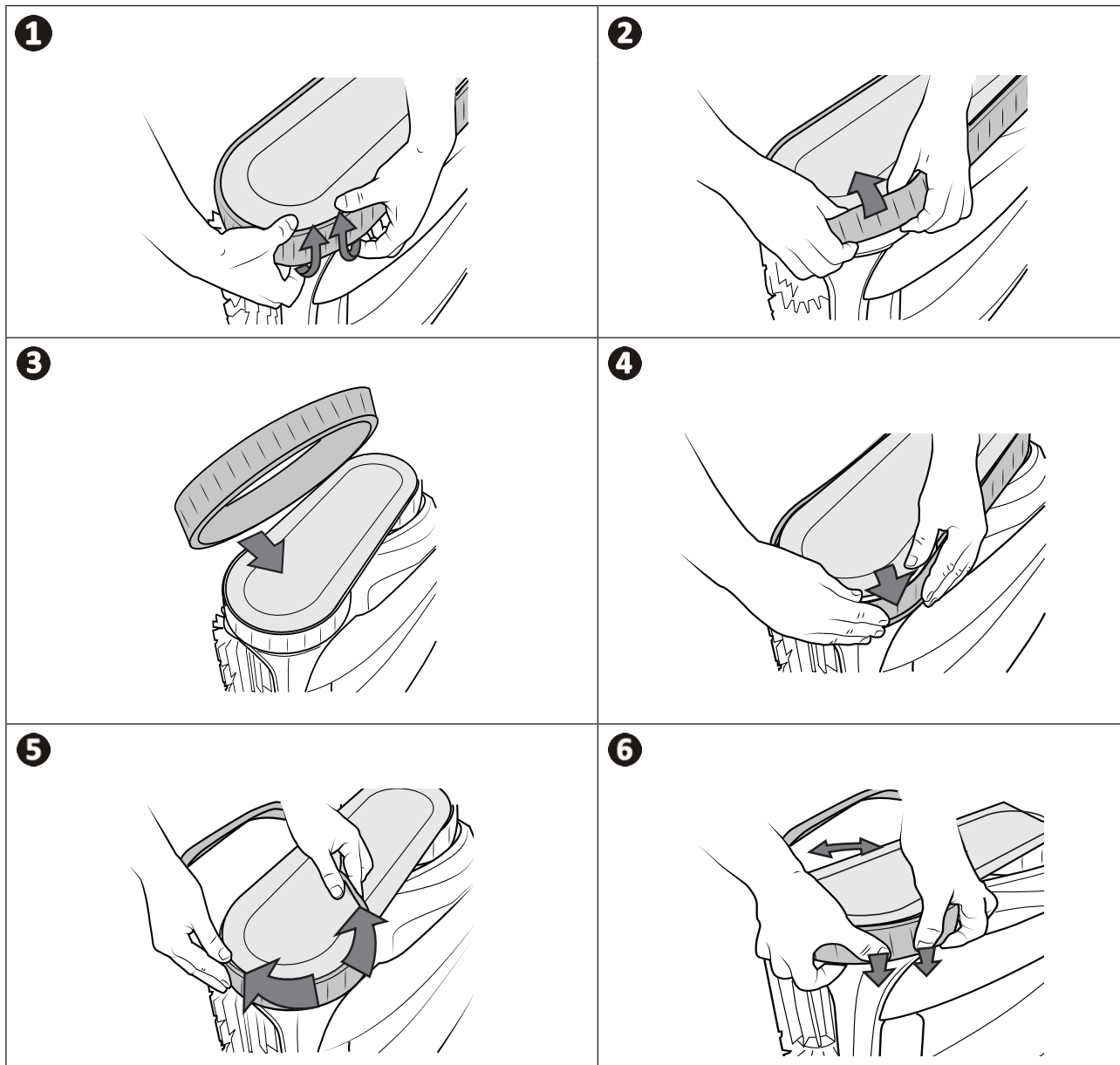





5 Résolution de problème



- Avant de contacter le revendeur, nous vous invitons à procéder à de simples vérifications en cas de dysfonctionnement à l'aide des tableaux suivants.
- Si le problème persiste, contacter le revendeur.
-  : Actions réservées à un technicien qualifié.

5.1 I Comportements de l'appareil

FR

Une partie du bassin n'est pas correctement nettoyée.	<ul style="list-style-type: none"> • Reprendre les étapes d'immersion (voir "§ « 2.1 I Immersion du robot dans la piscine ") en variant l'emplacement d'immersion dans la piscine jusqu'à trouver l'endroit optimal. • Le filtre est plein ou encrassé : le nettoyer (voir "§ « 4.2 I Nettoyage du filtre dès la sortie de l'eau ").
L'appareil ne se plaque pas bien au fond de la piscine.	<ul style="list-style-type: none"> • Il reste de l'air dans la coque de l'appareil. Reprendre les étapes d'immersion (voir "§ « 2.1 I Immersion du robot dans la piscine "). • Le filtre est plein ou encrassé : le nettoyer (voir "§ « 4.2 I Nettoyage du filtre dès la sortie de l'eau "). • L'hélice est endommagée : 
L'appareil ne monte pas en paroi.	<p>Dans un mode Fond/ Parois / Ligne d'eau, le robot ne monte pas systématiquement en parois. La fréquence varie pendant le cycle. Il est normal que le robot ne monte pas forcément en début de cycle. Pour déterminer si le robot ne monte effectivement jamais en parois, il est nécessaire d'observer le robot pendant une vingtaine de minutes.</p> <ul style="list-style-type: none"> • Vérifier que le cycle choisi est bien le cycle Fond / Parois / Ligne d'eau (voir "§ « 2.4.1 Choix du mode de nettoyage "). • Bien que l'eau paraisse limpide, des algues microscopiques sont présentes dans votre bassin, non visibles à l'œil nu, qui rendent les parois glissantes et empêchent l'appareil de grimper. Faire une chloration choc et baisser légèrement le pH. Ne pas laisser l'appareil dans l'eau pendant le traitement choc.
L'appareil n'avance pas droit ou ne bascule plus en paroi.	<ul style="list-style-type: none"> • Les chenilles sont usées : Vérifier l'état des ventouses ou de l'indicateur d'usure pour savoir si les chenilles ont besoin d'être remplacées. • Utiliser les chenilles avec ventouses pour les piscines à fond lisse et préférer des chenilles sans ventouses pour les piscines avec un revêtement antidérapant : 
Au démarrage, l'appareil n'exécute aucun mouvement.	<ul style="list-style-type: none"> • Vérifier que la prise de courant du boîtier de commande est bien alimentée. • Vérifier qu'un cycle de nettoyage a été lancé et que les voyants sont allumés. • Vérifier que le cycle lancé n'a pas été lancé en départ différé. Si c'est le cas, une durée apparaît sur le boîtier de commande et le cycle débutera une fois cette durée écoulée.
L'appareil ne collecte pas les débris.	<ul style="list-style-type: none"> • Le filtre est plein ou encrassé : le nettoyer (voir "4.2 I Nettoyage du filtre"). • Si le filtre reste colmaté malgré ce nettoyage et un nettoyage avec une solution acide : le remplacer. • Des débris / objets restent coincés au niveau du pontet (entre les deux brosses) et ne sont pas collectés : nettoyer les brosses et le pontet. Les nettoyer régulièrement. • Des débris (du sable principalement) restent coincés au niveau du joint du couvercle : nettoyer le joint du couvercle. Le nettoyer après chaque cycle.
Le câble s'emmêle.	<ul style="list-style-type: none"> • Ne pas dérouler toute la longueur du câble dans la piscine. • Dérouler dans la piscine la longueur de câble nécessaire, étaler le reste du câble au bord de la piscine.
Le boîtier de commande ne répond à aucun appui sur les touches.	<ul style="list-style-type: none"> • Débrancher le câble d'alimentation de la prise de courant, attendre 10 secondes et rebrancher le câble d'alimentation.
Il y a un écart de température entre celle indiquée dans l'application iAquaLink™ et celle mesurée par un autre thermomètre ou un autre appareil.	<ul style="list-style-type: none"> • Lorsque le robot est au fond de la piscine, il est normal de constater un écart de température entre celle mesurée par le robot et celle mesurée par un thermomètre placé à la surface de la piscine, ou mesurée par un autre appareil.











La LED du capteur est éteinte alors que le robot est en fonctionnement.



- Contacter le revendeur  pour vérifier l'état du bloc capteur.

Si le problème persiste, contacter le revendeur : 

➤ 5.2 I Alertes utilisateurs

- Les alertes s'affichent à la fois sur le boîtier de commande et dans l'application iAquaLink™.
- Suivre les solutions de dépannage suggérées ci-dessous, elles sont également accessibles dans l'application iAquaLink™ : appuyer sur  lorsqu'un code erreur apparaît.

Affichage boîtier de commande		Affichage dans l'application iAquaLink™	Solutions
Code erreur	LED clignotante 		
Er : 01	 x 3	Moteur pompe	<ul style="list-style-type: none"> • Vérifier que des débris ou le câble n'empêche pas les brosses de tourner librement. • Vérifier que rien ne gêne dans la zone de connexion du câble.
Er : 02 Er : 03	 x 2	Moteur traction droit Moteur traction gauche	<ul style="list-style-type: none"> • Retirer la cassette et tourner chaque roue d'un quart de tour dans le même sens jusqu'à avoir une rotation fluide. • Si cela ne solutionne pas le problème, contacter le revendeur pour un diagnostic complet.
Er : 04	 x 3	Consommation du moteur pompe	<ul style="list-style-type: none"> • Vérifier que des débris ou cheveux ne bloquent pas l'hélice. • Nettoyer minutieusement le filtre. • Si cela ne solutionne pas le problème, contacter le revendeur pour un diagnostic complet.
Er : 05 Er : 06	 x 2	Consommation moteur traction droit Consommation moteur traction gauche	<ul style="list-style-type: none"> • Vérifier que des débris dans les chenilles ou les brosses ou le câble n'empêchent pas les brosses de tourner librement. • Vérifier que rien ne gêne dans la zone de connexion du câble. • Retirer la cassette et tourner chaque roue d'un quart de tour dans le même sens jusqu'à avoir une rotation fluide • Si cela ne solutionne pas le problème, contacter le revendeur pour un diagnostic complet.
Er : 07 Er : 08	 x 3	Robot hors d'eau	<ul style="list-style-type: none"> • Éteindre le robot. • Nettoyer minutieusement le filtre. • Le remettre dans l'eau en le secouant pour libérer les bulles d'air. • Redémarrer le cycle. • Si cela ne solutionne pas le problème, contacter le revendeur pour un diagnostic complet.
Er : 10	 x 1	Communication	<ul style="list-style-type: none"> • Débrancher le robot, puis le rebrancher. • Vérifier que le câble est bien connecté au boîtier de commande. • Vérifier que rien ne gêne dans la zone de connexion du câble. • Si cela ne solutionne pas le problème, contacter le revendeur pour un diagnostic complet.
Er : 11	 x 4	Bloc capteur	<ul style="list-style-type: none"> • Contacter le revendeur pour vérifier l'état du bloc capteur.
Er : 12	 x 5	Mise à jour échouée ou incomplète	<ul style="list-style-type: none"> • Débrancher le boîtier de commande pendant au moins 15 secondes. • Fermer l'application iAquaLink™. • Connecter le boîtier de commande au robot. • Brancher le boîtier de commande. • Vérifier que le boîtier de commande est bien connecté au réseau Wi-Fi (La LED  est allumée). • Si le message "PrOG" ne s'affiche pas ou si la LED  ne clignote pas rapidement, ouvrir l'application iAquaLink™, sélectionner le robot et cliquer sur "Mettre à jour".

Affichage boîtier de commande		Affichage dans l'application iAquaLink™	Solutions
Code erreur	LED clignotante 		
PrOG	 très rapide	Mise à jour en cours	<ul style="list-style-type: none"> Attendre la fin de la mise à jour. Ne pas débrancher le boîtier de commande.
N/A	N/A	Erreur de connexion	<ul style="list-style-type: none"> Contrôler l'état des LED Bluetooth/ WiFi du boîtier de commande et suivre les étapes décrites dans le tableau "§ « 5.3 Aide au diagnostic pour la connexion à l'application iAquaLink™ ".
N/A	N/A	Un point rouge apparaît dans la liste "Mes appareils"	<ul style="list-style-type: none"> Appareil non branché ou non connecté au wifi domestique. Si le point est rouge alors que le boîtier de commande est branché et que les icônes Bluetooth/ WiFi sont allumées alors rafraîchir l'écran (en glissant le doigt de haut en bas). Si le point devient vert : l'appareil est prêt à être utilisé.

Si le problème persiste, contacter le revendeur : 

Effacer un code erreur

A partir du boîtier de commande :







- Après avoir suivi les solutions de dépannage, appuyer sur n'importe quelle touche pour effacer le code erreur (excepté le bouton ).

A partir de l'application iAquaLink™ :

- Après avoir suivi les solutions de dépannage, appuyer sur **Effacer Erreur** ou appuyer sur **OK** pour effectuer les étapes de cette solution ultérieurement.

5.3 | Aide au diagnostic pour la connexion à l'application iAquaLink™

Etat du boîtier de commande	Causes possibles	Solutions
<ul style="list-style-type: none"> La LED  clignote. 	<ul style="list-style-type: none"> Le boîtier de commande est connecté au routeur mais pas au serveur cloud (LAN connecté, WEB non connecté). 	Contacter le fournisseur d'accès internet. <ul style="list-style-type: none"> Débrancher le boîtier Wi-fi domestique pendant 10 secondes. Brancher de nouveau le boîtier Wi-fi et regarder si les LED s'allument. Vérifier la connexion internet - le réseau pourrait être en panne.
	<ul style="list-style-type: none"> Routeur 5Ghz non compatible. 	<ul style="list-style-type: none"> Remplacer le routeur.
	<ul style="list-style-type: none"> Version de l'application obsolète. 	<ul style="list-style-type: none"> Mettre à jour l'application
<ul style="list-style-type: none"> Toutes les LED sont éteintes. 	<ul style="list-style-type: none"> Luminosité très forte. 	<ul style="list-style-type: none"> Couvrir l'appareil pour le protéger des rayons du soleil et vérifier que les voyants s'allument.
	<ul style="list-style-type: none"> Boîtier de commande débranché. 	<ul style="list-style-type: none"> Brancher le boîtier de commande (voir "§ « 2.2 Raccordement de l'alimentation électrique").
	<ul style="list-style-type: none"> Coupure de courant. 	<ul style="list-style-type: none"> Vérifier que le disjoncteur soit sous tension. Vérifier que la prise de courant soit alimentée en électricité, en branchant un autre appareil par exemple.
	<ul style="list-style-type: none"> Perte de la connexion internet. 	<ul style="list-style-type: none"> Vérifier la connexion internet - le réseau pourrait être en panne.

Etat du boîtier de commande	Causes possibles	Solutions
<ul style="list-style-type: none"> La LED  est éteinte. La LED  est allumée mais la connexion Wi-Fi est inexistante (ou irrégulière). Le message "Erreur Connexion" s'affiche sur l'écran de l'application iAquaLink™. 	<ul style="list-style-type: none"> Perte de la connexion internet. Signal Wi-Fi faible*. Le boîtier de commande est trop éloigné du boîtier Wi-Fi domestique. 	<ul style="list-style-type: none"> Vérifier la connexion internet - le réseau pourrait être en panne. S'assurer d'avoir un signal Wi-Fi assez puissant. Il existe plusieurs moyens pour vérifier la force du signal Wi-Fi : <ul style="list-style-type: none"> Débrancher le routeur (box) Wi-Fi domestique et le rebrancher. A l'aide d'un ordinateur portable, aller dans le panneau de configuration pour voir l'état des connexions réseaux. Vérifier la force du signal du réseau Wi-Fi sans fil sur l'ordinateur portable en observant l'état du boîtier de commande. A l'aide d'un smartphone ou tablette, installer l'application iAquaLink™. Vérifier la force du signal du réseau Wi-Fi sans fil sur le support mobile en observant l'état du boîtier de commande. Si le réseau Wi-Fi est faible, prévoir l'installation d'un répéteur Wi-Fi. Utiliser une application dédiée à l'analyse Wi-Fi : il en existe plusieurs dans iOS ou Android. Au moment de la première configuration, placer le boîtier de commande du robot au plus proche du routeur (box) Wi-Fi domestique. Ne pas utiliser de rallonge électrique (voir "§ 2.2 Raccordement de l'alimentation électrique"), puis refaire les étapes de configuration (voir "§ 3.2 Première configuration du robot") : <ul style="list-style-type: none"> Une fois que la LED  s'allume, brancher le boîtier de commande à proximité de la piscine. Si la LED  ne s'allume plus, brancher de nouveau le boîtier de commande au plus proche de la maison. Si la LED  ne s'allume toujours pas, prévoir l'installation d'un répéteur Wi-Fi.
<ul style="list-style-type: none"> La LED  est allumée et le message "PROG" est affiché. Une information s'affiche dans l'application. Les boutons ne peuvent pas être activés. La LED  n'est pas allumée pendant cette opération. 	<ul style="list-style-type: none"> Une mise à jour du logiciel est en cours. 	<ul style="list-style-type: none"> Attendre la fin de la mise à jour. Ne pas débrancher le câble d'alimentation du robot pendant une mise à jour.



***Un signal Wi-Fi faible peut être lié à plusieurs raisons**

- La distance entre le routeur (box) et le boîtier de commande du robot,
- Le type de routeur (box),
- Le nombre de murs séparant le routeur (box) et le boîtier de commande du robot,
- Le fournisseur d'accès internet,
- etc...

➤ 5.4 I Mise à jour des robots connectés

Les robots connectés peuvent recevoir des mises à jour pour ajouter de nouvelles fonctions développées ou des améliorations produits. Ces améliorations ne sont pas systématiquement visibles par l'utilisateur.



Le pilotage du robot depuis l'application n'est pas accessible tant que la mise à jour n'est pas installée.

Lorsqu'une mise à jour est disponible (visible dans l'application iAquaLink™, voir image ❶) voici quelques recommandations avant d'appuyer sur le bouton pour démarrer l'installation :

- Placer le robot et le boîtier de commande au plus proche du routeur Wi-Fi domestique;
- Vérifier que la qualité du signal Wi-Fi est correcte;
- Laisser le boîtier de commande branché au secteur et le robot branché au boîtier de commande jusqu'à la fin de l'installation;
- Le boîtier de commande doit être connecté au réseau Wi-Fi domestique et l'application iAquaLink™ doit être ouverte.

Démarrer la mise à jour :

- Appuyer sur le bouton (voir image ❶) pour démarrer l'installation via l'application iAquaLink™;
- La mise à jour est en cours, un message s'affiche (voir image ❷) ; Il n'est pas possible de lancer un cycle de nettoyage pendant le temps de la mise à jour. Le temps de mise à jour est généralement de 10 à 20 minutes;
- Un message s'affiche lorsque la mise à jour est terminée (voir image ❸).
- Si l'installation échoue au bout de 60 minutes un message d'erreur s'affiche (voir image ❹), voir "§ « 5.2 I Alertes utilisateurs »).

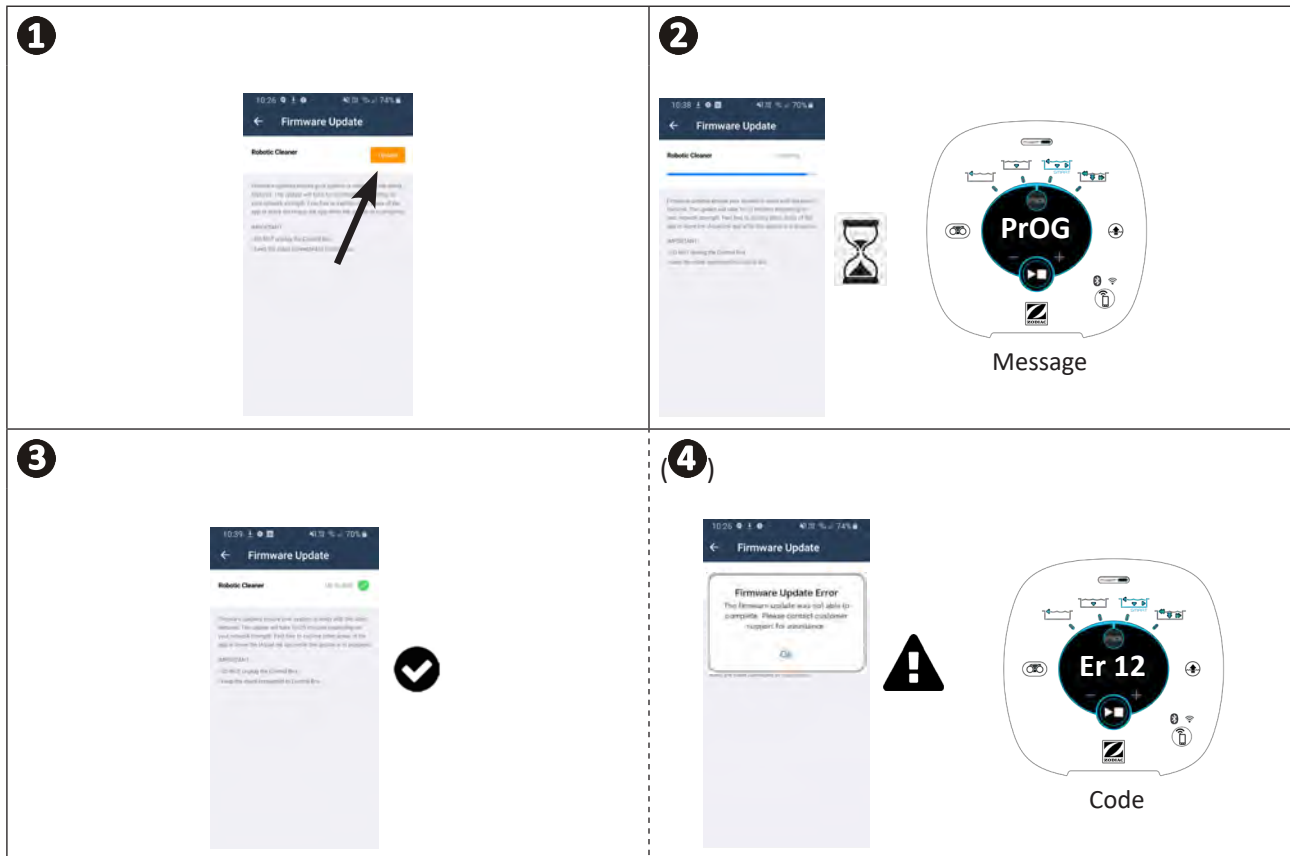

* Les messages de l'application iAquaLink™ sont susceptibles d'évoluer.



Recyclage

Ce symbole requis par la directive européenne DEEE 2012/19/UE (directive relative aux déchets d'équipements électriques et électroniques) signifie que votre appareil ne doit pas être jeté à la poubelle. Il fera l'objet d'une collecte sélective en vue de sa réutilisation, de son recyclage ou de sa valorisation. S'il contient des substances potentiellement dangereuses pour l'environnement, celles-ci seront éliminées ou neutralisées. Renseignez-vous auprès de votre revendeur sur les modalités de recyclage.

Votre revendeur
Your retailer

Modèle appareil
Appliance model

Numéro de série
Serial number

Pour plus d'informations, enregistrement produit et support client :
For more information, product registration and customer support:

www.zodiac.com

