

FISHER & PAYKEL

DISHDRAWER™ OPVASKESKUFFE

INTEGRERET

DD60DTX6HI1, DD60STX6HI1

BRUGERVEJLEDNING

EU

INDHOLD

Sikkerhedsforanstaltninger og advarsler	5
Ibrugtagning	8
Forslag til fyldning	10
Opvaskeprogrammer	11
Opvaskemodifikatorer	13
Delayed start (Udskudt start)	15
Keylock (Tastelås)	16
Opvaskemiddel	17
Afspændingsmiddel	20
Afkalkningsanlæg	21
Præferencer	23
WiFi-forbindelse og fjernfunktion	25
Stativfunktioner	27
Vedligeholdelse	32
Vedligeholdelsesalarmer	36
Fejlfinding	37
Fejlkoder	40
Garanti og service	43

Registrering

Registrer dit produkt på vores websted: fisherpaykel.com/register

LÆS OG GEM DENNE VEJLEDNING

Når du bruger DishDrawer™ opvaskeskuffen, skal du følge de grundlæggende forholdsregler, herunder følgende:

Generelt

- Oplysningerne i denne vejledning skal følges for at minimere risikoen for brand eller eksplosion eller for at forhindre materiel skade, tilskadekomst eller dødsfald.
- DishDrawer™ opvaskeskuffen må kun bruges til det tilsigtede formål som beskrevet i denne vejledning.
- Dette produkt er beregnet til brug i husholdninger og lignende steder såsom:
 - personalekøkkenområder i butikker, kontorer og andre arbejdsmiljøer
 - stuehuse
 - af kunder på hoteller, moteller eller andre boligomgivelser
 - bed and breakfasts.
- NSF 184-certificerede opvaskemaskiner til husholdningsbrug er ikke beregnet til offentlige spisesteder.
- Brug kun opvaskemiddel eller afspændingsmiddel, der er anbefalet til brug i opvaskemaskiner, og opbevar dem uden for børns rækkevidde. Kontroller, at opvaskemiddeldispenseren er tom, når opvaskeprogrammet er afsluttet.
- Når delene, der skal vaskes op, sættes i skuffen, skal de placeres, så der ikke er risiko for at beskadige det indvendige låg på DishDrawer™ opvaskeskuffen, og skarpe knive skal sættes i med håndtaget opad for at reducere risikoen for tilskadekomst.
- Rør ikke ved filterpladen i bunden af DishDrawer™ opvaskeskuffen under eller umiddelbart efter brug, den kan være varm.
- DishDrawer™ opvaskeskuffen må kun bruges, når alle paneler er monteret korrekt.
- Manipuler ikke med knapperne.
- Mishandl ikke, og stå ikke i eller på skuffen eller tallerkenstativet i DishDrawer™ opvaskeskuffen.
- Skuffen må ikke efterlades i åben stilling, da dette kan medføre risiko for at snuble.
- Kopholderne, der kan klappes op, er beregnet til koppe, glas og køkkenredskaber. Når de oplåplagelige kopstativer er i skuffen, må du ikke læne dig mod dem eller støtte dig til dem.
- Lad ikke børn lege i eller med DishDrawer™ opvaskeskuffen, de kan komme til skade.
- Under visse forhold kan der opstå hydrogengas i et varmtvandssystem, der ikke har været anvendt i to uger eller mere. HYDROGENGAS ER EKSPLOSIV. Hvis varmtvandssystemet ikke anvendes i et sådant tidsrum, skal alle varmtvandshaner åbnes, så vandet løber fra dem alle i flere minutter, før DishDrawer™ opvaskeskuffen bruges. Dette frigiver eventuel akkumuleret hydrogengas. Da gassen er brændbar må du ikke ryge eller bruge åben ild i dette tidsrum.
- Fjern døren til opvaskerummet, når du tager en gammel DishDrawer™ opvaskeskuffen ud af brug eller kasserer den.
- Nogle opvaskemidler er meget alkaliske. De kan være yderst farlige at sluge. Undgå kontakt med hud og øjne, og hold børn væk fra DishDrawer™ opvaskeskuffe, når døren er åben.
- Skuffen må under ingen omstændigheder åbnes, mens DishDrawer™ opvaskeskuffen arbejder.
- Bank altid på forsiden af skuffen for at sætte den på pause, og vent, til du hører yderligere fire bip, før du åbner skuffen.
- DishDrawer™ opvaskeskuffen skal bruges med monteret motorenhed, filterplade, filter, trådstativ og spulearm. Se "Vedligeholdelse" for at finde ud af, hvad disse dele er.

SIKKERHEDSFORANSTALTNINGER OG ADVARSLER

- Pas på, når du fylder opvaskeskuffen, at delene ikke forhindrer, at det indvendige låg lukker tæt sammen med skuffen. Delene skal placeres, så de ikke rager op over skuffen.
- Hvis DishDrawer™ opvaskeskuffen ikke skal bruges i lang tid, skal du slukke for strømforsyningen og vandtilførslen.
- Rengøring og vedligeholdelse må ikke udføres af børn uden opsyn.
- Lad ikke børn lege i, på eller med dette produkt eller kasserede produkter.
- Husholdningsapparater er ikke legetøj. Børn på under 8 år skal holdes væk fra produktet, medmindre de er under opsyn hele tiden. Dette produkt kan bruges af børn fra en alder på 8 år samt af personer med nedsatte fysiske, sansemæssige eller mentale kapaciteter eller mangel på erfaring og kendskab, hvis de overvåges eller instrueres i brugen af dette produkt på en sikker måde og forstår risiciene i forbindelse hermed.
- Hvis du anvender en maskinrens, anbefaler vi, at du umiddelbart efter kører et opvaskeprogram med opvaskemiddel for at undgå beskadigelse.
- DishDrawer™ opvaskeskuffen er beregnet til opvask af normale husholdningsredskaber. Dele, der er forurenede med benzin, maling, stål- eller jernstumper, rust, syreholdige eller alkaliske kemikalier, må ikke vaskes op i DishDrawer™ opvaskeskuffen.
- Sæt ikke plastdele i opvaskeskuffen, medmindre de er mærket "Tåler maskinopvask" eller lignende. Se producentens anbefalinger vedrørende plastdele, der ikke har denne mærkning.
- Undgå at vaske beholdere med pålimede etiketter. Etiketter, der falder af under opvask, kan beskadige systemet.

Installation

- Denne DishDrawer™ opvaskeskuffe skal installeres i overensstemmelse med installationsanvisningerne, før den bruges. Hvis der ikke fulgte installationsanvisninger med DishDrawer™ opvaskeskuffen, kan du bestille dem ved at kontakte din autoriserede VVS-installatør eller downloade dem fra vores lokale Fisher & Paykel-websted, der er anført på bagsiden.
- Installation og service skal udføres af en autoriseret Fisher & Paykel-servicetekniker eller kvalificeret person.
- Hvis netledningen er beskadiget, skal den udskiftes af en autoriseret Fisher & Paykel-servicetekniker eller kvalificeret person, så risici undgås.
- Kontroller, at DishDrawer™ opvaskeskuffen er gjort fast til de tilstødende køkkenelementer vha. de medfølgende beslag. Hvis ikke kan det medføre, at produktet bliver ustabilt med beskadigelse eller tilskadekomst til følge.
- Brug ikke produktet, hvis det er beskadiget, fungerer forkert, er delvist adskilt eller har manglende eller ødelagte dele inkl. beskadiget netledning eller stik.
- Opbevar eller brug ikke benzin eller andre brændbare dampe og væsker i nærheden af DishDrawer™ opvaskeskuffen.
- Tilslut til et korrekt beskyttet og dimensioneret strømforsyningskredsløb for at undgå elektrisk overbelastning.
- Kontroller, at netledningen er placeret, så der ikke trædes på den, snubles over den, eller den på anden måde udsættes for beskadigelse eller belastning.
- Monter eller opbevar ikke DishDrawer™ opvaskeskuffen, hvor den udsættes for temperaturer under frysepunktet eller udsættes for vind og vejr.
- Brug ikke en forlængerledning eller en bærbar stikkontakt (f.eks. en forgreningsdåse med flere stik) til tilslutning af DishDrawer™ opvaskeskuffen til strømforsyningen.
- Dette produkt skal jordes. I tilfælde af fejlfunktion eller nedbrud reducerer jordingen risikoen for elektrisk stød ved at tilbyde den elektriske strøm en sti med mindre modstand.

SIKKERHEDSFORANSTALTNINGER OG ADVARSLER

- Dette produkt er udstyret med en ledning, der har en udstyrsjordleder og et jordstik. Stikket skal være sat i en egnet kontakt, der er installeret og jordet i henhold til alle lokale normer og bestemmelser. Forkert tilslutning af udstyrsjordlederen kan medføre risiko for elektrisk stød. Kontakt en autoriseret elektriker eller en autoriseret Fisher & Paykel-servicetekniker, hvis du er i tvivl om, hvorvidt produktet er jordet korrekt.
- Du må ikke ændre stikket, der følger med produktet; hvis det ikke passer til stikkontakten, skal du kontakte en autoriseret Fisher & Paykel-servicetekniker eller en autoriseret elektriker.
- Hvis DishDrawer™ opvaskeskuffen er installeret som et permanent tilsluttet produkt, skal produktet sluttes til et jordforbundet, permanent metalledningssystem, eller en udstyrsjordleder skal føres med kredsløbsåbnerne og sluttes til produktets jordstik eller leder.

Vedligeholdelse

- Frakobl produkt fra strømforsyningen før rengøring eller vedligeholdelse.
- Når produktet frakobles, skal du trække i strømforsyningsstikket, ikke i netledningen eller ledningssamlingen, så beskadigelse undgås.
- Du må ikke reparere eller udskifte dele af produktet eller forsøge at udføre service, medmindre dette anbefales specifikt i denne vejledning. Vi anbefaler, at du kontakter en autoriseret Fisher & Paykel-servicetekniker eller kundeservice.
- Hold gulvet omkring produkt rent og tørt for at reducere risikoen for at glide.
- Hold området omkring/under produktet fri for ophobning af brændbare materialer såsom fnug, papir, klude og kemikalier.

WiFi

- Den trådløse kommunikationsenhed må ikke ændres eller modificeres på nogen måde. Ændringer eller modifikationer, der ikke udtrykkeligt er godkendt af Fisher & Paykel, kan gøre brugerens ret til at betjene udstyret ugyldig.

IBRUGTAGNING

- Kontroller, at installatøren har gennemgået den "Afsluttende tjekliste" i installationsanvisningerne.
- Læs denne vejledning, og vær især opmærksom på afsnittet "Sikkerhedsforanstaltninger og advarsler".
- Fjern al indvendig og udvendig emballage, og bortskaf det på en ansvarlig måde. Genbrug så meget som muligt.

DD60DTX6I1-modeller DD60STX6I1-modeller

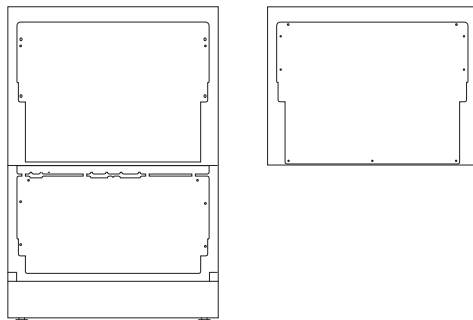

Oversigt over betjeningspanel



Betjeningspanelfunktioner

- | | |
|---------------------------------------|-----------------------------------|
| ① Knap til valg af opvaskeprogram | ⑥ Indikator for udskudt start |
| ② Knap til valg af opvaskemodifikator | ⑦ Indikator for lås |
| ③ Start | ⑧ WiFi-indikator |
| ④ Indikatorer for opvaskeprogram | ⑨ Indikator for blokeret spulearm |
| ⑤ Indikatorer for opvaskemodifikator | ⑩ Indikator for filterrengøring |

Spisestel

Kombinationen af høje temperaturer og opvaskemiddel kan beskadige nogle dele. Se producentens vejledning, eller vask op i hånden, hvis du er i tvivl.

Bestik og sølvtøj

Alt bestik og sølvtøj skal skylles umiddelbart efter brug for at forhindre anløbning, **RINSE** (Skyllning) anbefales. Sølv må ikke komme i kontakt med rustfrit stål, der opstår pletter, når dette blandes. Fjern sølvbestik fra DishDrawer™ opvaskeskuffen, tør det af med det samme.

Aluminium

Aluminium kan blive mat af opvaskemiddel. Ændringsgraden afhænger af opvaskemiddel- eller aluminiumskvaliteten.

Andre metaller

Jern og støbejern kan ruste og plette andre dele. Kobber, tin og messing har tendens til at plette.

Træ

Træ er generelt følsomt over for varme og vand. Jævnlig opvask i DishDrawer™ opvaskeskuffen kan forårsage forringelse med tiden.

Glas

Det meste glas tåler maskinopvask. Krystal, meget fine og antikke glas kan få glaspest, så der udvikles et uklart udseende.

Plast

Nogle plasttyper kan ændre form eller farve på grund af varmt vand. Se producentens vejledning. Plast, der tåler maskinopvask, skal tynges ned, så det ikke vender sig og fyldes med vand, eller falder gennem basisstativet under opvask.

Dekorerede genstande

De fleste porcelænsmønstre tåler maskinopvask. Antikke genstande, genstande med et mønster malet oven på glasuren, genstande med guldkanter og håndmalet porcelæn kan være mere sart over for maskinopvask.

Limede genstande

Visse limtyper blødgøres eller opløses ved maskinopvask.

Vandets hårdhed

Hårdt vand er vand med en høj koncentration af mineraler som f.eks. kalk og magnesium. Det kan være skadelig for DishDrawer™ opvaskeskuffens ydeevne, og dele kan svigte med tiden. Med tiden vil glas, der er vasket i hårdt vand, blive uklart, og tallerkener vil blive plettede eller dækket af en hvid film. Vandets hårdhed varierer afhængig af lokation.

Hvis du har hårdt vand

- Se "Anbefalinger vedrørende mængden af opvaskemiddel i pulverform" og "Blødgøring af vand".
- Brug afspændingsmiddel. Vi anbefaler, at du øger indstillingen for afspændingsmiddel til 5 som hjælp til at forbedre opvaskeresultatet. Se "Præferencer" for at få flere oplysninger.

Brug et rengøringsmiddel til opvaskemaskine/afkalkningsmiddel jævnligt, eller når du bemærker kalkaflejringer i DishDrawer™ opvaskeskuffen.

Hvis du har blødt eller blødgjort vand

- Undgå at bruge for meget opvaskemiddel. Se "Anbefalinger vedrørende mængden af opvaskemiddel i pulverform".

FORSLAG TIL FYLDNING

Når du fylder skuffen, skal du placere delene, så vand fra den roterende spulearm nedenunder kan nå alle områder. Ellers kan opvaske resultatet blive reduceret.

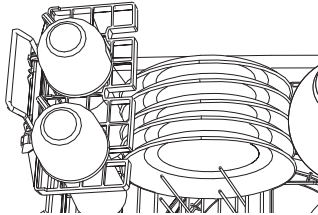

Kontroller

- Spulearme kan rotere frit.
- Glas og andre sartede dele står stabilt.
- Alle skålbåbninger vender nedad.
- Tallerkener er jævnt fordelt.
- Alle skarpe genstande er placeret, så tilskadekomst og beskadigelse af produktet undgås.

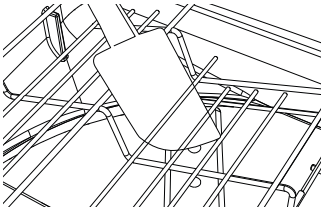

Undgå

- Overfyldning.
- Eventuelle fremspring under holdere og kurv kan forhindre spulearmen i at rotere.
- Fremspring øverst i skuffen.*
- Blokering af vand fra dele på kopholderne, der kan klappes op.

Maksimalt antal kuverter pr. skuffe: 6.

Oplysninger om opvaskeprogrammer og standardtest

Oplysninger om opvaskeprogrammer og standardtest kan ses online ved at gå til <https://www.fisherpaykel.com> og søge efter din modelkode.

* Maksimal spisestelshøjde for modeller med standardkar er 280 mm og 310 mm for modeller med højt kar.

OPVASKEPROGRAMMER

DishDrawer™ opvaskeskuffen har forskellige opvaskeprogrammer, der er tilpasset til dine behov. Når det bedst egnede program vælges til hver opvask, sikres de bedste resultater.

Eco-programmet er det mest effektive program med hensyn til kombineret energi- og vandforbrug. Når opvaskemaskinen fyldes helt, bidrager det til vand- og energibesparelser. Forskyning af service øger vand- og energiforbruget og anbefales ikke. Opvask af service i en opvaskemaskine bruger normalt mindre energi og vand end manuel opvask, når producentens anvisninger følges.

OPVASKEPROGRAM	PROGRAMBESKRIVELSE
AUTO	Egnet til alle typer opvask. Opvaskeskuffen vælger automatisk det optimale opvaskeprogram
HEAVY (Snavset)	Beregnet til meget snavsede gryder, pander og service
MEDIUM	Bedst til service, der er rimeligt snavset, eller til at fjerne madrester, der er tørret ind natten over
LIGHT (Let)	Til meget let snavset service, hvorfra snavset let fjernes; ingen tørring
60MIN (60 min.)	Bruges til service, der er rimeligt snavset, eller madrester, der er tørret ind natten over; ingen tørring
GLASSWARE (Glas)	Til let snavset og varmefølsomt service og glas som f.eks. vinglas
ECO (Øko) (standard)	Til normalt snavset service til optimalt vand- og energiforbrug.
RINSE (Skylning)	Forhindrer lugt og indtørring af snavs på servicet

Indstilling af et opvaskeprogram

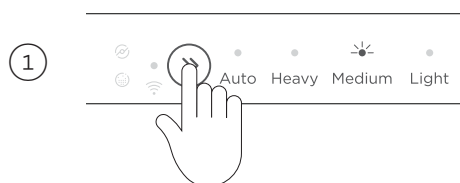

Kontroller, at DishDrawer™ opvaskeskuffen er tændt, og at der er fyldt opvaskemiddel på.

Tryk på » for at rulle gennem de tilgængelige opvaskeprogrammer; indikatoren for det valgte opvaskeprogram lyser i displayet.



Tryk på ► for at starte opvasken, og luk skuffen inden for 7 sekunder.

*Du kan ændre din DishDrawer™ opvaskeskuffe til som standard at bruge den senest anvendte cyklus. Dette kan få produktet til at bruge mere vand og energi. Se "Præferencer".

Pause i et opvaskeprogram



Bank på døren 2 gange

Annulering af et opvaskeprogram med åben dør



Tryk på og hold ► inde.

Hvis der er vand i skuffen, løber dette automatisk ud, før DishDrawer™ opvaskeskuffen slukkes.

- Hvis ► holdes nede for længe, kan **DELAYED START** (Udskudt start) blive aktiveret. Indikatoren for udskudt start blinker, og der lyder en lyd for at signalere dette. Se "Annullering af Delayed Start (Udskudt start)" for at få flere oplysninger.

Annulering af et opvaskeprogram med lukket dør



Bank to gange for at sætte den aktuelle proces på pause. Åbn skuffen, og hold ► inde.

OPVASKEMODIFIKATORER

Efter indstilling af et opvaskeprogram kan du vælge en af følgende, yderligere indstillinger. Der kan kun indstilles én modifierator ad gangen.

DRY+ (TØRRING+)

Øger temperaturen i den sidste skylning og længden af tørrefasen.

QUIET (LYDSVAG)

Sænker motorhastigheden for at reducere støj, ideelt ved beboelse i åbent plan og brug om natten.

SANITIZE (DESINFICERING)

Hæver vandtemperaturen under skylning for at sterilisere.

OPVASKEPROGRAM	TILGÆNGELIG MODIFIKATOR
AUTO	DRY+ (Tørring+)
HEAVY (Snavset)	DRY+, SANITIZE (Tørring+, Desinficering)
MEDIUM	DRY+, SANITIZE, QUIET (Tørring+, Desinficering, Lydsvag)
LIGHT (Let)	DRY+ (Tørring+)
60MIN (60 min.)	DRY+ (Tørring+)
GLASSWARE (Glas)	DRY+ (Tørring+)
Eco (Øko) (standard)	
Rinse (Skylning)	

Indstilling af en opvaskemodifierator

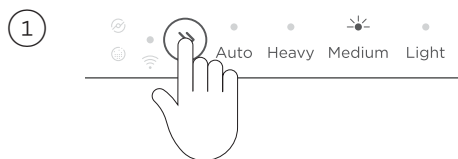

Kontroller, at DishDrawer™ opvaskeskuffen er tændt, at der er påfyldt opvaskemiddel, og at et opvaskeprogram er valgt.



Tryk på ✪ for at rulle gennem de tilgængelige opvaskemodifieratorer: indikatoren for den valgte opvaskemodifierator lyser i displayet. Tryk på ▶ for at starte opvasken, før skuffen lukkes.

Brug af SANITIZE (Desinficering)

Opvaskemodifikatoren **SANITIZE** (Desinficering) justerer opvaskeprogrammet, så det opfylder de betingelser, der kræves i afsnit 6, NSF 184 for desinficering. Mens **SANITIZE** (Desinficering) kører, overvåges opvaskeprogrammet for at sikre, at disse betingelser opfyldes.

Kun programmer der anvender opvaskemodifikatoren **SANITIZE** (Desinficering), er godkendt til at opfylde kravene i afsnit 6, NSF 184. Andre opvaskeprogrammer når muligvis ikke op på de temperaturer, der kræves for desinficering. Se tabellen på foregående side vedrørende opvaskeprogrammer med desinficering.

For at der kan ske en desinficering, skal vandets temperatur nå op på 70 °C. Kontroller, at alle dele tåler maskinopvask, før desinficeringsmodifikatoren køres.

Hvis opvasken afbrydes, eller der slukkes for vandforsyningen under programmet, opfyldes opvarmningsbetingelserne for desinficering muligvis ikke. Det kan være nødvendigt at køre programmet igen.



Hvis desinficering er gennemført

Opvasken afsluttes som normalt.



Hvis desinficering ikke er gennemført

Der lyder en alarm, og indikatoren for **SANITIZE** (Desinficering) blinker.

- 1 Kontroller, om der har været slukket for vandtilførslen, eller om opvaskeprogrammet har været afbrudt.
- 2 Tryk på og hold ► inde for at stoppe biplyden, og derefter igen for at fjerne alarmkoden.
- 3 Nulstil **SANITIZE** (Desinficering), og kørs programmet igen.

Se "Fejlkode" for at få flere oplysninger.

DELAYED START (UDSKUDT START)

Indstil DishDrawer™ opvaskeskuffen til at starte det ønskede opvaskeprogram senere på dagen. **DELAYED START** (Udskudt start) kan indstilles, efter at et opvaskeprogram er valgt, og kan indstilles i op til 12 timer.

Indstilling af Delayed Start (Udskudt start)



Tryk på og hold ► inde, hver lyd angiver + 1 times udskydelse og kan indstilles for op til 12 timer.

- Hvis du ruller forbi 12 timer, forlader DishDrawer™ opvaskeskuffen **DELAYED START** (Udskudt start).
- Nedtællingen starter, når ► slippes. Det valgte opvaskeprogram starter efter nedtællingen, forudsat at skuffen er lukket.
- Hvis skuffen ikke lukkes inden for 7 sekunder efter indstillingen af DELAYED START (FORSINKET START), eller skuffen åbnes efter indstilling, sættes DELAYED START (FORSINKET START) på pause, efter at skuffen er lukket. Tryk på ►, og luk skuffen for at genoptage.

Annullering af Delayed Start (Udskudt start)



Tryk på og hold ► inde.

Hvis der er vand i skuffen, løber dette automatisk ud, før DishDrawer™ opvaskeskuffen slukkes.

KEYLOCK (TASTELÅS)

DishDrawer™ opvaskeskuffen kan låses med henblik på rengøring og for at forhindre utilsigtet brug. Når betjeningspanelet er låst, reagerer knapperne ikke. Se "Præferencer" vedrørende låsning af skuffen.

Låsning af DishDrawer™ opvaskeskuffen

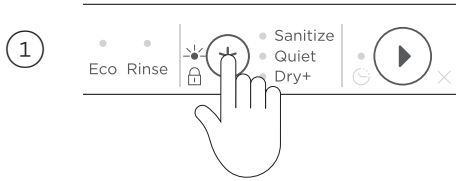

Åbn skuffen, og tryk på og hold ★ inde, til der høres en lyd, og indikatoren for låsning begynder at blinke.

Låsning af DishDrawer™ opvaskeskuffen under opvask

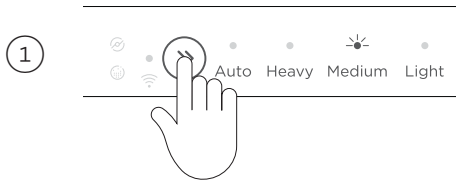

Vælg det ønskede opvaskeprogram.

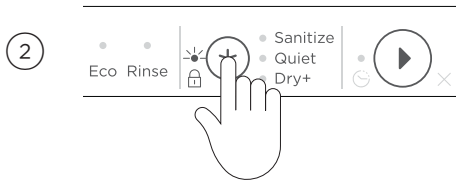

Tryk på og hold ★ inde, til der høres en lyd, og indikatoren for låsning begynder at blinke.

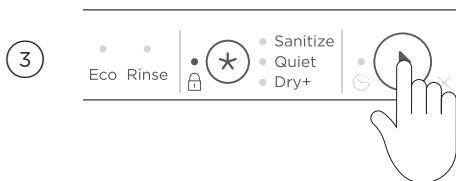

Tryk på ► inden for 10 sekunder, og luk skuffen for at starte opvasken.

- Hvis et program ikke startes inden for 10 sekunder, låses betjeningspanelet, og opvaskeprogrammet starter ikke.

Oplåsning af DishDrawer™ opvaskeskuffen



Med åben dør

Tryk på og hold ★ inde, til indikatoren for låsning slukkes.

Med lukket dør

Bank på døren 3 gange, til der høres en lyd.

OPVASKEMIDDEL

ADVARSEL: Opvaskemidler til opvaskemaskiner er meget alkaliske. De kan være yderst farlige at sluge. Undgå kontakt med hud og øjne, og hold børn og svagelige personer væk fra opvaskeskuffen, når den er åben. Kontroller, at dispenseren til opvaskemiddel i pulverform er tom efter hver opvask.

Uegnet opvaskemiddel

Disse typer opvaskemiddel er ikke egnede og kan beskadige DishDrawer™ opvaskeskuffen og kan forårsage tilkaldelse af service, der ikke er omfattet af garantien:

- Flydende opvaskemidler
- Sæber
- Vaskemidler
- Desinficeringsmidler
- Flydende håndsæbe

Brug af opvaskemiddel i pulverform

Læg ikke tabletter eller poser i dispenseren. Se nedenstående tabel "Anbefalinger vedrørende mængden af opvaskemiddel i pulverform" og opvaskemiddelproducentens vejledning. Der skal ikke bruges opvaskemiddel til programmet **RINSE (SKYLNING)**.

1

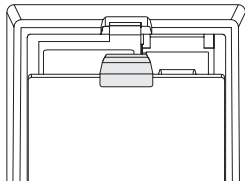

Tryk på låsen for at åbne dispenseren. Kontroller, at dispenseren er tom og tør.

2

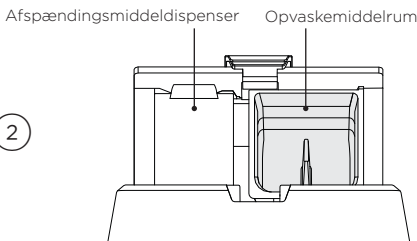

Kom opvaskemiddel i pulverform i opvaskemiddelrummet, og luk forsigtigt låget, til det klikker på plads.

Opvaskemidlet frigives automatisk til skuffen under opvaskeprogrammet.

Ved opvask af meget snavset spisestel i hårdt vand kan en øget mængde opvaskemiddel være nødvendig. Se "Anbefalinger vedrørende mængden af opvaskemiddel i pulverform".

Brug af tabletter eller poser

Brug af tabletter kan forbedre opvaskeresultatet i områder med hårdt vand. Følg producentens vejledning. Nogle tabletter eller poser er muligvis ikke egnede til alle opvaskeprogrammer.

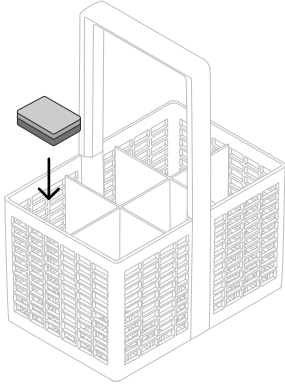

Læg i bestikkurven

Læg tabletten eller posen i bestikkurven; undgå direkte kontakt med tallerkener eller bestik.

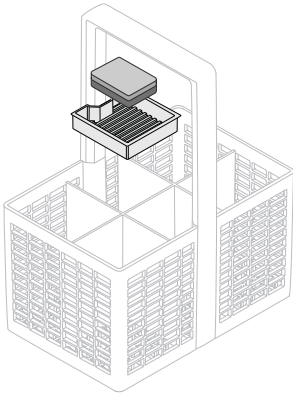

Placer på tabletbakken

Læg tabletten eller posen på tabletbakken i bestikkurven; undgå direkte kontakt med tallerkener eller bestik.

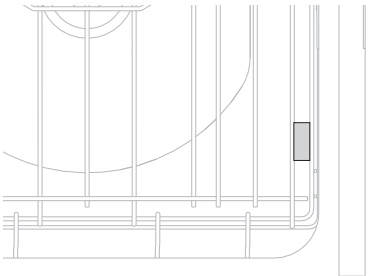

Læg direkte i karret

Læg tabletten eller posen mellem stativerne i siden som vist.

Læg ikke disse i bunden af skuffen, da de kan hindre spulearmen i at rotere og påvirke opvaskeresultatet.

OPVASKEMIDDEL

Anbefalinger vedrørende mængden af opvaskemiddel i pulverform

Den anbefalede mængde opvaskemiddel afhænger af vandets hårdhed og opvaskens smudsgrad. Brug nedenstående tabel til fastlæggelse af den optimale mængde opvaskemiddel i pulverform baseret på vandets hårdhed og opvaskens smudsgrad. Se beskrivelserne af "Opvaskeprogram" for at vælge et program, der passer til smudsgraden.

VANDETS HÅRDHED		TILSMUDSNINGSGRAD	PULVERMÆNGDE PR. SKUFFE		TABLET
BLØDT	<100PPM	LIGHT (LET)	10 g	1/3	Anbefales ikke
		MEDIUM	20 g	2/3	OK
		HEAVY (SNAVSET)	30 g	Fuld	OK
MODERAT	100–250PPM	LIGHT (LET)	20 g	2/3	Anbefales ikke
		MEDIUM	20 g	2/3	OK
		HEAVY (SNAVSET)	30 g	Fuld	OK
HÅRDT	>250PPM	LIGHT (LET)	30 g	Fuld	OK
		MEDIUM	30 g	Fuld	OK
		HEAVY (SNAVSET)	>30 g	Fuld*	OK

*Ekstra opvaskemiddel kan tilsættes direkte i bunden af karret under dispenserens.

AFSPÆNDINGSMIDDEL

Afspændingsmiddel giver glas og spisestel en overflade uden striber og forhindrer metal i at løbe an. Vi anbefaler, at der anvendes et flydende afspændingsmiddel for at opnå optimale tørreresultater.

Under dispensering høres flere pulserende lyde. Dette er normalt.

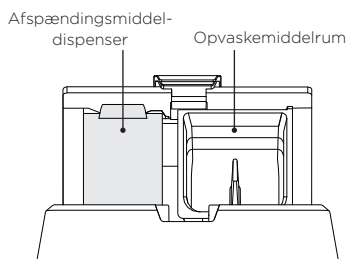

Afspændingsmiddeldispenseren sidder på indersiden af skuffen ved siden af opvaskemiddeldispenseren. Den kan rumme ca. 80 ml afspændingsmiddel.

Brug af afspændingsmiddel

Mængden af afspændingsmiddel, der tilsættes ved hver opvask, skal tilpasses til dine vandforhold. Se "Præferencer" og "Afkalkningsanlæg" for at få vejledning. Hvis du anvender opvaskemiddel i pulverform, anbefaler vi, at du fylder afspændingsmiddeldispenseren, før du påfylder opvaskemiddel.

1

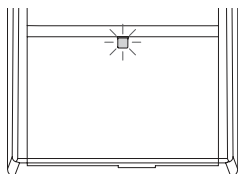

Se indikatoren for afspændingsmiddel:

- Hvis indikatoren lyser klart rødt, skal der påfyldes afspændingsmiddel.
- Hvis indikatoren er svag, er det ikke nødvendigt at fylde afspændingsmiddel på.

2

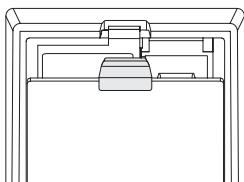

Tryk på låsen for at åbne dispenseren, før dækslet til afspændingsmiddel løftes.

3

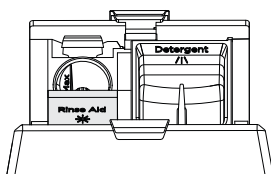

Løft dækslet, og hæld afspændingsmiddel i åbningen; pas på ikke at spilde i skuffen eller opvaskemiddelrummet.

Luk dækslet, så der høres en kliklyd.

Eventuelt spild i karret eller opvaskemiddelrummet skal fjernes med det samme. Spildt afspændingsmiddel kan medføre kraftig skumning. Tilkaldelse af service i forbindelse med disse fejl er ikke dækket af garantien.

AFKALKNINGSANLÆG

Saltbeholderen skal altid fyldes med salt, der er beregnet til blødgøring af opvaskevand. Vi anbefaler ikke brugen af køkkensalt såsom bordsalt, groft salt etc., da dette kan indeholde urenheder, som beskadiger afkalkningsanlægget. Kom ikke opvaskemiddel eller afspændingsmiddel i saltbeholderen. Det forårsager beskadigelse.

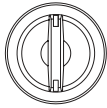

Saltbeholder

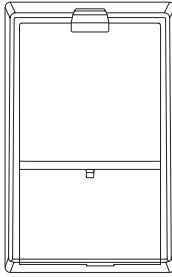

Saltbeholderen sidder på indersiden af skuffen ved siden af opvaskemiddeldispenseren. Den kan rumme ca. 400 g salt (den faktiske kapacitet varierer afhængigt af mærke og saltets kornstørrelse).

Dobbeltmodeller: Hver skuffe har en separat beholder.

Brug af saltbeholderen

Se tabellen "Anbefalinger vedrørende vandets hårdhed" for at fastlægge de bedste indstillinger for vandets hårdhed. Du kan muligvis høre lyde, når afkalkningsanlægget arbejder, det er normalt.

1

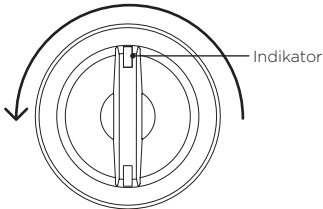

Drej hættten mod uret for at tage den af.

2

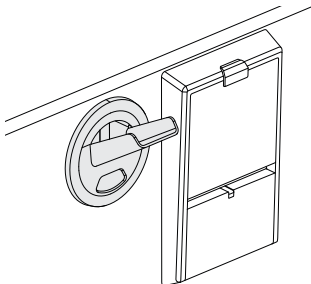

Sæt salttragten i DishDrawer™ opvaskeskuffen, og hæld forsigtigt salt i beholderen.

Under påfyldning af salt kan du se, at vand fortrænges. Dette er normalt.

Fjern salttragten, sæt hættten på, og drej den med uret, til den sidder fast. Kør en **SKYLNING** efter påfyldning af salt for at fjerne fortrængt vand eller spildt salt.

Fyldning af saltbeholderen

Hvis saltindikatoren er rød, skal saltbeholderen fyldes. Hvis saltindikatoren er sort, er der tilstrækkeligt salt i beholderen. Efter den indledende fyldning af beholderen skal der tilsættes ca. 250 g salt ved hver påfyldning. Dette sikrer, at en høj saltkoncentration og dermed optimal ydeevne bevares.

AFKALKNINGSANLÆG

Anbefalinger vedrørende vandets hårdhed

- Brug nedenstående tabel til at bestemme den optimale indstilling for vandets hårdhed. Dit lokale vandværk kan hjælpe dig.
- Hvis du har installeret et afkalkningsanlæg, skal du bruge den indstilling, der er anbefalet ved vand med en hårdhed under 100 ppm/6 gpg uanset vandets hårdhed i dit område.
- Hvis vandets hårdhed ligger over 625 ppm/36 gpg, reduceres DishDrawer™ opvaskeskuffens ydeevne med tiden. Indstillingen for afspændingsmiddel skal være 5.

INDSTILLING	SKALA FOR VANDETS HÅRDHED					
	PPM*	GPG**	°DH	°FH	°E / °CLARK	MMOL/L
0	0-100	0-6	0-5,6	0-10	0-7	0-0,1
1	100-250	6-14	5,6-14	10-25	7-17,5	0,1-2,5
2	250-350	14-20	14-19,6	25-35	17,5-24,5	2,5-3,5
3	350-450	20-26	19,6-25,2	35-45	24,5-31,5	3,5-4,5
4	450-550	26-32	25,2-30,8	45-55	31,5-38,5	4,5-5,5
5	550-625	32-36	30,8-35	55-62	38,5-43,8	5,5-6,2

PRÆFERENCER

Du kan justere alle indstillingerne herunder, før du starter en opvask.

WiFi

Gør det muligt for DishDrawer™ opvaskeskuffen at oprette forbindelse til dit hjemmenetværk. Se "WiFi-forbindelse og fjernfunktion" for at få flere oplysninger.

Rinse aid (Afspændingsmiddel)

Styrer mængden af dispenseret afspændingsmiddel. Se "Afspændingsmiddel" for at få flere oplysninger.

Water softener (Afkalkningsanlæg)

Vælg en indstilling, der er egnet til vandets hårdhed i dit område. Se "Anbefalinger vedrørende vandets hårdhed".

Auto power-on* (Automatisk start)

Opvaskeskuffen er indstillet til at starte automatisk 30 sekunder efter, at en skuffe er åbnet. Denne indstilling kan deaktiveres.













Tones (Lyde)

Justering af lydindstillinger. Ved indstilling **OFF** (Fra) mutes alle lyde med undtagelse af fejlarmer.

Auto lock (Automatisk låsning)

Gør det muligt for skuffen at låse automatisk 30 sekunder efter, at den er lukket.

Indstillingsdisplay

INDSTILLING	DISPLAY	INDSTILLINGER	
WiFi	<ul style="list-style-type: none"> ▶ Sanitize • Quiet ▶ Dry+ 	Disconnected  (Afbrudt)	Connected  (Tilsluttet)
Rinse aid (Afspændingsmiddel)	<ul style="list-style-type: none"> ▶ Sanitize • Quiet • Dry+ 	Off  (Fra) Auto Heavy Medium Light 60min	Max: 5  (Maks.: 5) Auto Heavy Medium Light 60min
Water softener (Afkalkningsanlæg)	<ul style="list-style-type: none"> • Sanitize ▶ Quiet • Dry+ 	Off  (Fra) Auto Heavy Medium Light 60min	Max: 5  (Maks.: 5) Auto Heavy Medium Light 60min
Auto power-on* (Automatisk start)	<ul style="list-style-type: none"> • Sanitize • Quiet • Dry+ 	Off  (Fra) Auto Heavy Medium Light 60min	On (Til)  Auto Heavy Medium Light 60min
Tones (Lyde)	<ul style="list-style-type: none"> ▶ Sanitize • Quiet • Dry+ 	Off  (Fra) Auto Heavy Medium Light 60min	On (Til)  Auto Heavy Medium Light 60min
Auto lock (Automatisk låsning)	<ul style="list-style-type: none"> ▶ Sanitize • Quiet ▶ Dry+ 	Off  (Fra) Auto Heavy Medium Light 60min	On (Til)  Auto Heavy Medium Light 60min

*Egnet som sabbat-indstilling.

Ændring af indstillingerne

1

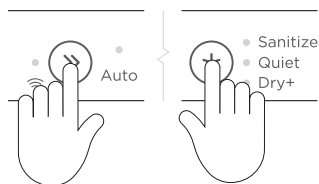

Kontroller, at en opvask ikke er i gang, og åbn derefter skuffen. Tryk på og hold » og ✱ inde samtidigt i fire sekunder.

2

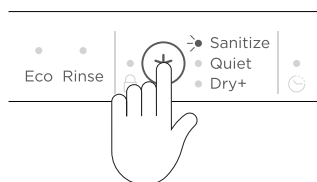

Tryk på ✱ for at rulle gennem indstillingerne. Indikatoren for opvaskemodifikator viser den valgte indstilling. Se "Indstillingsdisplay" for at få flere oplysninger.

3

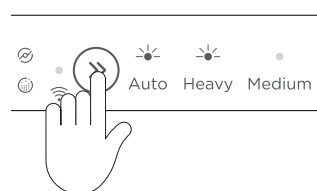

Tryk på » for at ændre indstillingen inden for en valgmulighed. Indikatoren for opvaskeprogram viser den valgte indstilling. Se "Indstillingsdisplay" for at få flere oplysninger.

4



Tryk på ► for at gemme den nye indstilling og forlade menuen. Tryk på og hold ► inde for at forlade menuen.

Dobbeltmodeller

Ændring af indstillingerne i ét kar indstiller dine præferencer for begge opvaskeskuffer.

WIFI-FORBINDELSE OG FJERNFUNKTION

Produktet kan sluttes til dit trådløse hjemmenetværk og fjernbetjenes med appen.

Kom godt i gang

- Kontroller, at dit WiFi-hjemmenetværk er tændt.
- Der vises en trinvis vejledning på både produktet og mobilenheden.
- Det kan tage op til 10 minutter at tilslutte produktet.
- Se appen for at få yderligere vejledning og vedrørende fejlfinding.

På din mobilenhed:

- ① Download appen fra www.fisherpaykel.com/connect
- ② Registrer og opret en konto.
- ③ Tilføj produktet, og opsæt WiFi-forbindelsen.

Tilslutning til dit hjemme-WiFi

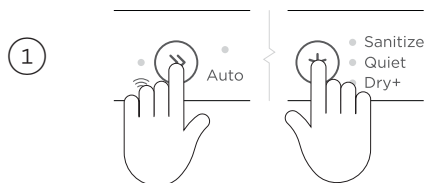

Kontroller, at en opvask ikke er i gang, og åbn derefter skuffen. Tryk på og hold » inde og * inde samtidigt i fire sekunder.

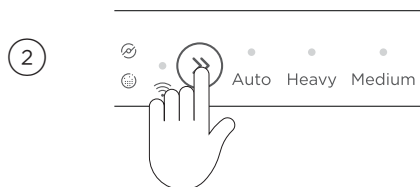

Tryk på og hold » inde for at oprette forbindelse til WiFi-netværket.

Eller tryk på * for at rulle til WiFi-menuen, tryk og hold derefter » inde for at oprette forbindelse.

Når  blinker, skal du følge meddelelserne i appen for at gennemføre opsætningen.



Tryk på ► for at gemme og forlade menuen, når WiFi er forbundet. Tryk på og hold ► inde for at forlade menuen.

WIFI-FORBINDELSE OG FJERNFUNKTION

Aktivering af fjernfunktion

1

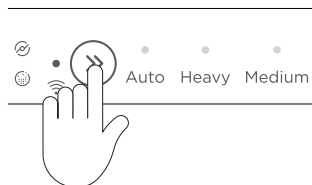

Når DishDrawer™ opvaskeskuffen er forbundet til dit WiFi-netværk, skal du trykke på og holde » inde i fire sekunder.

2



Luk skuffen for at aktivere **REMOTE MODE** (Fjernfunktion), mens  blinker.

Hvis skuffen ikke lukkes inden for 7 sekunder, mens  blinker, aktiveres **REMOTE MODE** (Fjernfunktion) ikke.

Deaktivering af fjernfunktion

REMOTE MODE *(Fjernfunktion) deaktiveres automatisk efter 72 timer, eller hvis der opstår en fejl. **REMOTE MODE** (Fjernfunktion) deaktiveres også, hvis skuffen åbnes.

Bestikkurv

For at reducere risikoen for tilskadekomst anbefaler vi, at knive og skarpe køkkenredskaber placeres med håndtaget opad. Bland skeer, knive og gaffer i hver enkelt sektion for at forhindre, at bestikket lægger sig tæt op ad hinanden, og så vandet kan cirkulere frit. Hold rustfrit stål væk fra sølvbestik, så pletter undgås.

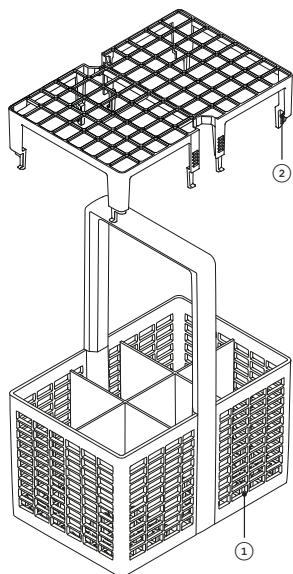

Bestikkurvens funktioner og tilbehør

- ① Bestikkurv
- ② Udtageligt gitter til adskillelse af bestik

Tilbehør til bestikkurv

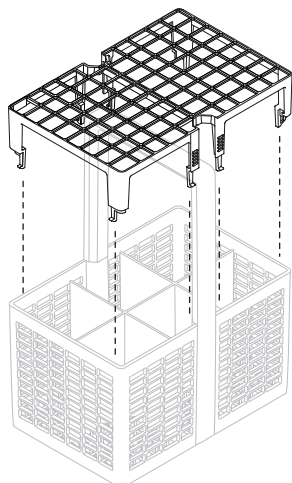

Udtageligt gitter til adskillelse af bestik

Brug dette gitter til adskillelse af bestikdele, så de ikke lægger sig tæt op ad hinanden. Gitteret klipses på øverst på bestikkurven.

STATIVFUNKTIONER

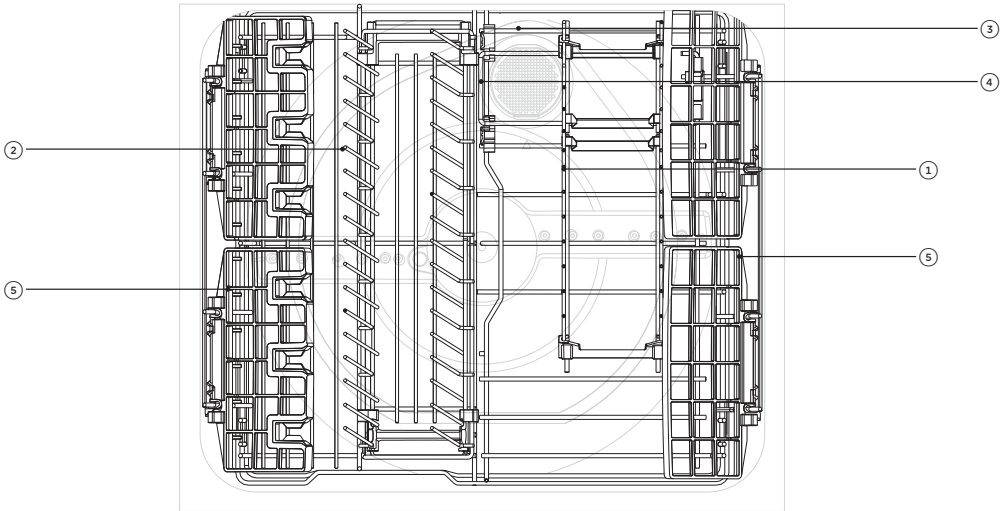

Stativfunktioner

- ① Klapstativ
 - ② Justerbart stativ
 - ③ Basisstativ
 - ④ Luge
 - ⑤ Kopstativer
- Ikke vist: Glasstøtter

Basisstativ

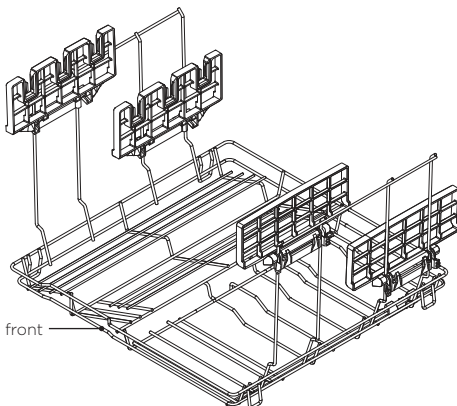

Afmontering

- ① Fold de forreste kopstativer op, og løft dem til højeste position.
- ② Fold de bageste kopstativer op, og sænk dem til laveste position.
- ③ Løft forsigtigt basisstativet, og vip det mod dig selv, mens trådstøtterne til kopstativ holdes indad, så den øverste stang rydder siden. Løft forsigtigt forsiden rundt om dispenserens, og kontroller, at de forreste kopstativer er fri af flangens hjørner.

Montering

- ① Kontroller, at kopstativerne vender som herover.
- ② Hold kopstativstøtterne, og sænk stativet ned fra hver side; sænk forsigtigt fronten rundt om dispenserens.

STATIVFUNKTIONER

Justerbart stativ

Dette stativ er beregnet til dybe skåle og små tallerkener ved at justere placeringen af spidserne.

Justering af placering

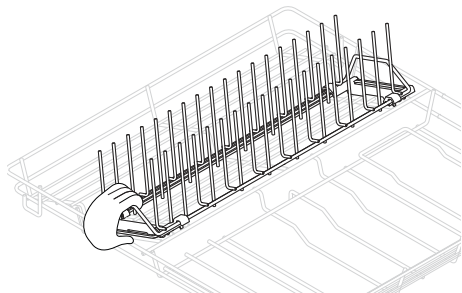

Skub spidserne frem eller tilbage ved hjælp af det forreste håndtag.

Afmontering

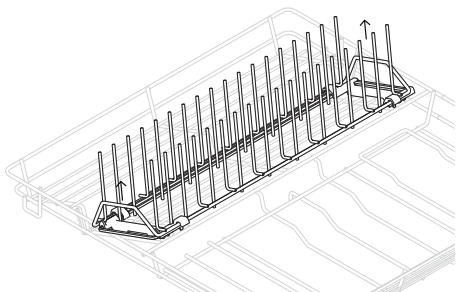

Tag fat i forreste og bageste håndtag, og træk op for at frigøre.

Montering

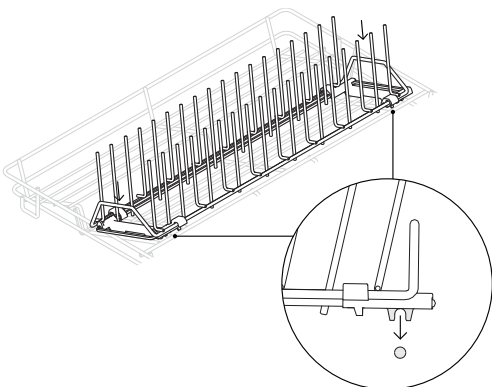

Ret forreste og bageste klips ind efter basisstativet, og klips på plads.

Klapstativ

Om ønsket kan klapstativet fjernes, men i stedet for at fjerne det, anbefales det at lægge spidserne ned, hvis der er behov for mere plads.

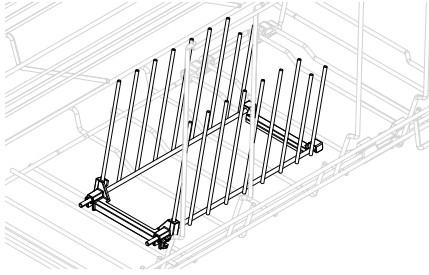

Afmontering

- ① Fold spidserne ned mod hinanden.
- ② Frigør stativets klips i den ene ende, og træk mod dig selv med fast hånd.

Montering

- ① Ret klipsene ind efter basisstativet.
- ② Tryk fast for at klikke stativet på plads.

Luge

Lugen giver hurtig adgang til filteret med henblik på effektiv vedligeholdelse og rengøring.

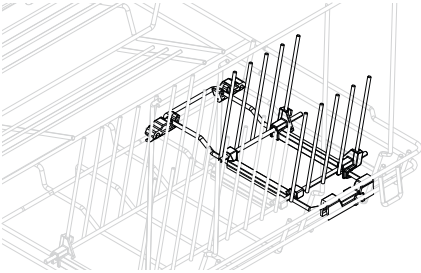

Brug af lugen

- ① Fold spidserne, der er forbundet til lugen, ned.
- ② Åbn lugen.

Glasstøtter

Disse aftagelige klips giver ekstra stabilitet, når der er behov for det.

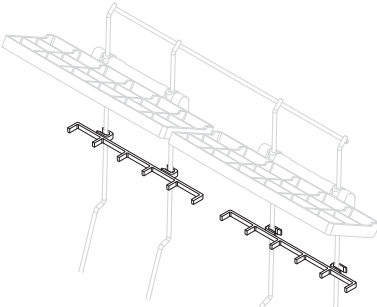

Brug af glasstøtterne

- ① Kontroller, at støtterne vender som vist.
- ② Fastgør klipsstøtterne.

Opklappelige kopstativer

Hvert kopstativ kan foldes væk uafhængigt af de andre, så der bliver mere plads i skuffen, og de kan justeres i højden. Kopstativerne på venstre side er beregnet til at yde ekstra støtte til vinglas ved hjælp af griberne.

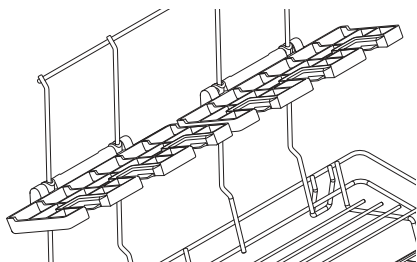

Justering af højden

- ① Klap op for at låse stativet op.
- ② Juster højden ved at skubbe op eller ned.
- ③ Fold ned igen for at låse på plads.

VEDLIGEHOLDELSE

Afbryd strømforsyningen til DishDrawer™ opvaskeskuffen, og lad den køle af før rengøring eller vedligeholdelse.

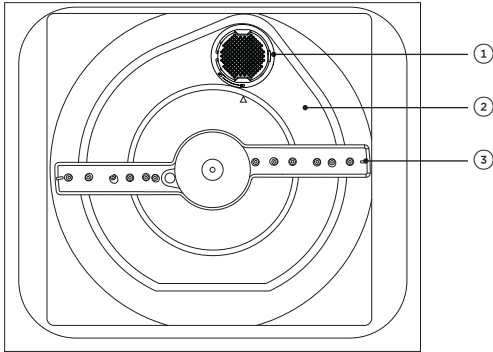

Karfunktioner

- ① Filter
- ② Filterplade
- ③ Spulearm

Rengøring af overflader

Tør af med en fugtig klud, og tør efter med en fnugfri klud.

Vi kan ikke anbefale brugen af følgende rengøringsmidler, da de kan beskadige overfladerne:

- Skuresvampe af plast eller rustfrit stål
- Slibende, opløsningsmiddelholdige husholdningsrengøringsmidler
- Syreholdige eller alkaliske rengøringsmidler
- Opvaskemiddel til manuel opvask eller sæbe
- Rengørings- eller poleringsmidler til rustfrit stål
- Vaskemidler eller desinfektionsmidler

Rengøring af filteret, spulearmen og filterpladen

Vi anbefaler, at filteret i hver skuffe afmonteres og rengøres, når indikatoren for rengøring lyser, eller når der er tegn på madpartikler. Filterpladen og spulearmen kræver mindre hyppig rengøring under normal brug. Disse dele kan rystes for at fjerne eventuelle fremmedlegemer, rengøres i varmt vand, skylles i varmt vand og derefter tørres med en fugtig klud.

DishDrawer™ opvaskeskuffen skal bruges med korrekt monteret filterplade, filter og spulearm. Vi anbefaler, at du altid bruger DishDrawer™ opvaskeskuffen med højre, faste stativ eller klapstativet monteret.

Hvis du anvender maskinrens/afkalker til opvaskemaskine, skal du umiddelbart efter køre et opvaskeprogram med opvaskemiddel, så DishDrawer™ opvaskeskuffen ikke beskadiges.

Længere perioder med stilstand

Hvis DishDrawer™ opvaskeskuffen ikke skal bruges i nogen tid, anbefaler vi at slukke for strøm- og vandforsyningen og efterlade den ren og tom med skufferne på klem.

Når du bruger DishDrawer™ opvaskeskuffen første gang efter længere tids stilstand, anbefaler vi at hælde 3 kopper vand i skuffen inden brug. Dette hjælper med at smøre komponenter, der kan være tørret ud under stilstand.

Løft lugen for at gøre det lettere at komme til filteret. Se "Stativfunktioner" for at få flere oplysninger.

Afmontering og rengøring af filteret

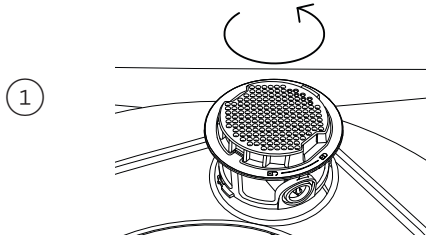

Drej filteret mod uret, til pilen i karret peger mod  på filteret. Løft for at fjerne det.

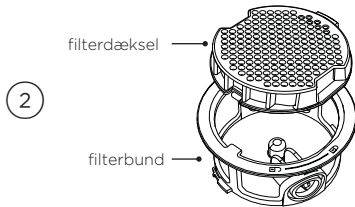

Adskil filterdækslet fra filterbunden ved at trykke på udløserknappen og løfte.

Forsøg ikke at fjerne filteret med magt, det kan forårsage beskadigelse.

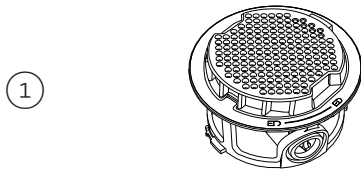

Rengør i sæbevand, og skyl grundigt.

Montering af filteret

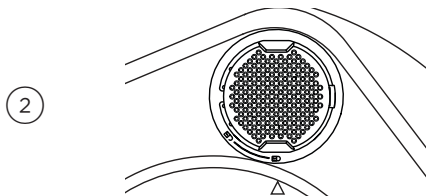

Ret filterdækslet ind efter hakket på filterbunden. Klik sammen for at fastgøre.



Sæt filteret tilbage i karret ved at rette pilen ind efter  på filteret. Drej med uret, til pilen står ud for , og klik på plads.

Hvis filteret ikke monteres korrekt, kan afløbet begrænses.

Afmontering og rengøring af spulearmen

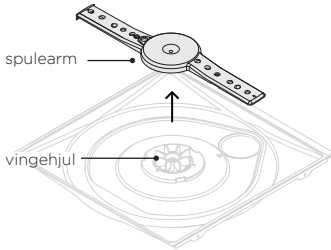

Når stativerne er fjernet, kan spulearmen løftes af vingehjulet ved at trække op fra midten. Ryst eventuelle, løse partikler af, skyl under rindende vand, og tør af med en fugtig klud. Kontroller, at magneten er ren, og der kan løbe vand gennem alle huller.

Monter spulearmen igen

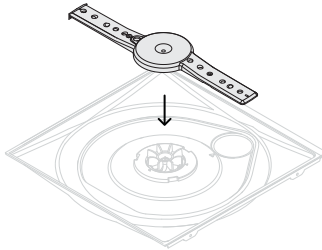

Sæt spulearmen på vingehjulet. Kontroller, at armen roterer frit, efter at den er monteret igen.

Afmontering og rengøring af filterpladen

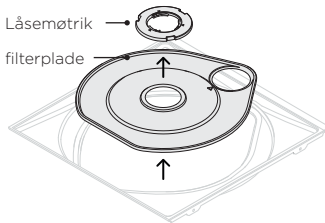

Drej låsemøtrikken mod uret, og løft den ud, når stativer, afløbsfilter og spulearm er afmonteret. Løft forsigtigt filterpladen ud, og gør den ren i varmt sæbevand, før den skylles omhyggeligt. Kontroller, at O-ringen stadig er monteret som illustreret herunder.

Montering af filterpladen igen

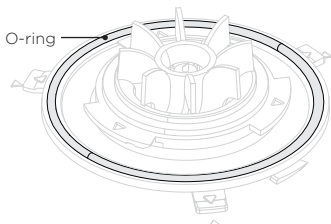

Før filterpladen monteres igen, skal det sikres, at O-ringen er placeret korrekt i karret som vist. Hvis O-ringen ikke er monteret korrekt før en opvask, kan der opstå beskadigelse af produktet.

Skub filteret tilbage i karret; kontroller, at der ikke sidder partikler i fordybningen. Fastgør ved at sænke låsemøtrikken på plads, skubbe den ned og dreje den med uret, til pilene står ud for hinanden.

Vinterklargøring (kolde klimaer)

Hvis DishDrawer™ opvaskeskuffen installeres i et koldt klima, hvor temperaturerne falder til under nul, anbefaler vi vinterklargøring.

1

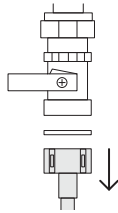

Sluk for vandforsyningen.

Frakobl afløbsslangerne fra vaskens afløbsrør og vandindløbsrøret fra vandventilen.

2

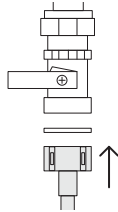

Tap vandet af slangerne, indløbsrøret og vandventilen, opsaml vandet i en spand eller skål.

Forbind igen vandindløbsrøret til vandventilen og slangerne til vaskens afløbsrør.

3

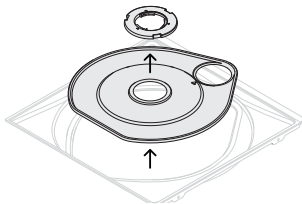

Fjern filteret, spulearmen, låsemøtrikken og filterpladen fra bunden af skuffen. Brug en svamp til at fjerne det resterende vand fra undersiden før disse dele monteres igen.

Blokeret spulearm

Hvis spulearmens rotation er hindret, blinker , og den igangværende cyklus sættes på pause.

Afhjælpning af alarm for blokeret spulearm

1

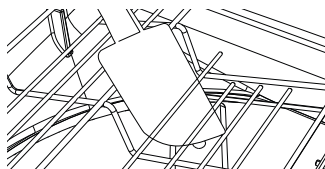

Kontroller, at spulearmen kan rotere frit, og at intet stikker ud under stativet.

2

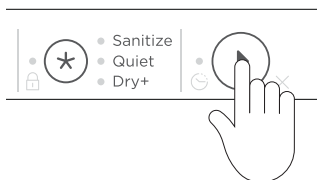

Tryk på ► for at rydde advarslen og fortsætte opvaskeprogrammet.

3



Hvis alarmerne ikke afhjælpes inden for 1 time, fortsættes cyklussen, men opvaskeresultatet forringes.  fortsætter med at blinke efter afslutningen af cyklussen. Tryk på ► for at rydde advarslen.

Filter

Efter et indstillet antal cyklusser blinker  som tegn på, at filteret skal rengøres. Denne blinker, til advarslen er ryddet.

Afhjælpning af filteralarm

1

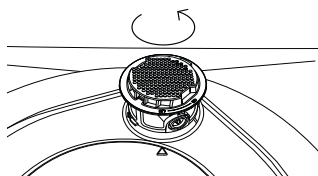



Rengør filteret. Se "Afmontage og rengøring af filteret" for at få vejledning.

2



Tryk på og hold ► inde i to sekunder for at slukke indikatoren.

FEJLFINDING

PROBLEM	MULIG ÅRSAGER	AFHJÆLPNING
Snavset service	Uegnet opvaskeprogram valgt til opvasken.	Vælg et passende opvaskeprogram for opvasken. Se "Opvaskeprogrammer".
	Skuffe forkert fyldt.	Se "Forslag til fyldning".
	Filterplade eller filter forkert installeret.	Se "Afmontage og rengøring af filteret".
	Forkert brug af opvaskemiddel.	Se "Opvaskemiddel", og følg opvaskemiddelproducentens anvisninger.
	For mange madrester på spisestel.	Fjern alle madrester før isætning.
	Spulearmens huller er blokerede.	Rengør spulearmen.
	Spulearmens rotation blokeret.	Fjern udstikkende dele under stativet, og kontroller, at spulearmen kan rotere frit.
Hårdt vand	Hårdt vand.	Forøg indstillingen for afspændingsmiddel og mængden af anvendt opvaskemiddel. Se "Vandets hårdhed".
		Forøg indstillingen for afspændingsmiddel og mængden af opvaskemiddel. Se "Vandets hårdhed". Forøg afkalkningsanlæggets indstilling. Se "Afkalkningsanlæg".
Skumning	Forkert brug af opvaskemiddel.	Se "Opvaskemiddel".
	Rester af æg på tallerkener.	Skyl æg af før isætning.
	Indstillingen for afspændingsmiddel er for høj.	Reducer indstillingen for afspændingsmiddel.
 blinker i displayet	Spulearmens rotation er hindret.	Se "Vedligeholdelsesalarmer".
 blinker i displayet	Det er tid til rutinemæssig rengøring af filteret.	Se "Vedligeholdelsesalarmer".

FEJLFINDING

PROBLEM	MULIG ÅRSAGER	AFHJÆLPNING
Vandlækage	Afløbsslangen har løsnet sig fra afløbsrøret.	Monter afløbsslangen på afløbsrøret igen.
	Vandindløbsslangen er ikke tilsluttet korrekt.	Kontrollér, at indløbsslangen er tilsluttet korrekt.
	Andre lækager.	Sluk for vand- og strømforsyningen til DishDrawer™ opvaskeskuffen. Kontakt kundeservice eller et autoriseret servicecenter.
Bank på døren sætter ikke opvaskecyklussen på pause	Bank for pause-sensoren er installeret eller kalibreret forkert.	Kontakt kundeservice.
DishDrawer™ opvaskeskuffen holder pause uden grund	Bank for pause-sensoren registrerer slag og bump som bank.	Bank for pause-sensoren er installeret eller kalibreret forkert. Kontakt kundeservice.
Skuffen kan ikke åbnes (ingen lyd eller igangværende opvask)	Keylock (Tastelås) er aktiveret.	Deaktiver Keylock (Tastelås). Se "Keylock (Tastelås)".
	Automatisk låsning af lukket skuffe er aktiveret.	Bank en enkelt gang på døren, og åbn skuffen inden for 30 sekunder.
Strømsvigt under opvaskeprogram	Strømafbrydelse i dit hjem eller område.	Vent til strømmen kommer igen; programmet starter på samme sted i opvaskeprogrammet.
Blinkende opvaske-modifikator-indikatorer	Der er opstået en fejl.	Se "Fejlkoder".
Diskontinuerlig bi-lyd	DishDrawer™ opvaskeskuffen holder pause.	Luk skuffen, og tryk på ►
DishDrawer™ opvaskeskuffen starter ikke	Strømmen er ikke tilsluttet.	Tilslut strømforsyningen.
	Skuffen er ikke lukket korrekt.	Kontrollér, at skuffen er helt lukket.
	Keylock (Tastelås) er aktiveret.	Deaktiver Keylock (Tastelås). Se "Keylock (Tastelås)".
	Cyklus ikke startet.	Se "Opvaskeprogrammer".
	Der er gået for lang tid mellem tryk på ► og lukning af skuffen.	Åbn skuffen, og tryk på ►, luk skuffen inden for 7 sekunder.
	DishDrawer™ opvaskeskuffen er i demotilstand.	Kontakt kundeservice.
Ventilatorstøj efter afslutning af et opvaskeprogram	Dette er normalt. Ventilatoren fortsætter med at køre for at hjælpe med tørringen.	Ventilatoren stopper automatisk efter et indstillet tidsrum, eller når skuffen åbnes. Ventilatoren kan genstarte, når skuffen lukkes igen.

FEJLFINDING

PROBLEM	MULIG ÅRSAGER	AFHJÆLPNING
Ventilatorlyden starter, når jeg lukker skuffen, selvom jeg ikke har startet en ny opvask	Dette er normalt. I nogle tilfælde kører ventilatoren, når skuffen lukkes, i et indstillet tidsrum efter afslutning af et program.	Ventilatoren stopper automatisk, når den indstillede tid er gået.
Intet opvaskepulver dispenseret	Opvaskemiddel-dispensereren var våd, da den blev fyldt.	Rengør dispensereren, og kontrollér, at den er tør, før den fyldes med opvaskepulver. Se "Opvaskemiddel" for at få flere oplysninger.
Det ser ud til, at opvasken er færdig, men skuffen kan ikke åbnes	Opvasken er stadig i gang. Den er i en stille fase, der er nødvendigt for optimal ydeevne.	Ingen handling påkrævet. Programmet skifter til en mere hørbar fase, når den stille fase er overstået.
Der samler sig vand på skuffens indvendige kant efter en opvask	Dette er normal kondens.	Tør det af.
Vand under filteret	Dette er normalt.	Ingen handling påkrævet.
Overskydende vand i skuffen	Afløbsslangen/-slangerne er bukkede. Blokerede filtre.	Ret afløbsslangen/-slangerne ud. Se "Vedligeholdelse".
Vandpletter på servicet	Der er ikke mere afspændingsmiddel. Indstillingen for afspændingsmiddel er for lav. DishDrawer™ opvaske-skuffen er overfyldt/forkert fyldt.	Fyld afspændingsmiddeldispenseren. Forøg/aktivér indstillingen for afspændingsmiddel. Se "Forslag til fyldning".
Buler eller mærker inde i skuffen	Dette er normalt. Daglig brug kan forårsage mindre, kosmetiske buler.	Pas på ved fyldning af DishDrawer™ opvaskeskuffen.
Pletter inde i skuffen	Nogle fødevarer kan plette skuffen indvendigt.	Skyl servicet af, før det sættes i skuffen. Alternativt kan brug af skylleprogrammet, efter at servicet er sat i, minimere pletter.

FEJLKODER

Hvordan ved jeg, at der foreligger en fejl?

DishDrawer™ opvaskeskuffen bipper konstant, og indikatorerne på betjeningspanelet lyser og blinker. Der er to typer fejlkode – "F" og "A".

- Hvis indikatorerne for opvaskemodifikator og lås blinker, er det en "F"-fejl.
- Hvis kun indikatorerne for opvaskemodifikator blinker, er det en "A"-fejl.
- I tilfælde af både F- og A-fejl lyser en eller flere opvaskeprogramindikatorer.

Kun dobbeltmodeller

- Der kan være en fejl i en eller begge skuffer, og fejlkoderne kan være forskellige.
- Hvis der opstår fejl i én skuffe, kan du stadig bruge den anden skuffe.

Afhjælpning af en fejl

Forsøg først at løse problemet og rydde koden ved hjælp af trinnene i følgende tabeller. Hvis problemet varer ved:

- ① Skriv fejlkoden ned.
- ② Kontakt kundeservice for at få hjælp, eller aftal et besøg af en servicetekniker. Se dokumentet Service og garanti for at få kontaktoplysninger.

"F"-fejlkoder

Du kan muligvis rydde fejlen ved at nulstille DishDrawer™ opvaskeskuffen; følg nedenstående trin. Når indikatorerne er holdt op med at blinke, er fejlen nulstillet, og du kan fortsætte med at bruge DishDrawer™ opvaskeskuffen.

DISPLAY	MULIG ÅRSAG	AFHJÆLPNING
 <p>60min Glassware Eco Rinse Sanitize Quiet Dry+</p>	Fejl på skuffen	<ol style="list-style-type: none">① Tryk på ► for at stoppe bilyden, og tryk derefter igen for at slukke DishDrawer™ opvaskeskuffen.② Vent et par sekunder. Tryk på ► for at tænde DishDrawer™ opvaskeskuffen igen.

FEJLKODER

"A"-fejlkoder

Følg trinnene herunder for at prøve at løse problemet.

DISPLAY



RINSE (Skylning) + alle modifikatorer



ECO (Øko), RINSE (Skylning) + alle modifikatorer



GLASSWARE (Glas), ECO (Øko) + alle modifikatorer



GLASSWARE (Glas), ECO (Øko) + RINSE (Skylning) + alle modifikatorer

MULIG ÅRSAG

A1: Vandforsyningsfejl.

A3: Skuffe kan ikke tømmes: Filteret kan være tilstoppet eller monteret forkert.

Afløbsslangens forbindelse til køkkenets afløbsrør kan være blokeret.

A6: Spulearmen har løsnet sig eller er faldet af, eller vandtrykket er for lavt, eller en kombination af lavt vandtrykk og kraftig skumdannelse.

A7: Automatisk gendannelsesprogram – DishDrawer™ opvaskeskuffen har registrert kraftig skumdannelse i skuffen.

AFHJÆLPNING

- 1 Kontroller, at der er tændt for vandforsyningen.
- 2 Tryk en enkelt gang på ► for at stoppe biplyden og derefter igen for at rydde fejlen.
- 3 Tryk på ► for at fortsætte opvaskeprogrammet.

- 1 Kontroller, at filteret er rent og installeret korrekt. Se "Afmontering og rengøring af filteret" og "Udskiftning af filteret".
- 2 Tryk en enkelt gang på ► for at stoppe biplyden og derefter igen for at rydde fejlen.
- 3 Tryk på ► for at fortsætte opvaskeprogrammet.

- 1 Kontroller, at afløbsslangens tilslutning ved vaskens vandlås, afløbsrør eller standrør ikke er blokeret.
- 2 Tryk en enkelt gang på ► for at stoppe biplyden og derefter igen for at rydde fejlen.
- 3 Tryk på ► for at fortsætte opvaskeprogrammet.

- 1 Åbn skuffen, og kontroller spulearmen.
- 2 Monter spulearmen igen, hvis den har løsnet sig eller er faldet af. Kontroller, at den er korrekt fastgjort, og at den kan dreje frit. Se "Vedligeholdelse".
- 3 Tryk en enkelt gang på ► for at stoppe biplyden og derefter igen for at rydde fejlen.
- 4 Tryk på ► for at fortsætte opvaskeprogrammet.

- 1 Lad det automatiske gendannelsesprogram køre, til det er fuldført. Opvaskeprogrammet fortsætter, når det automatiske gendannelsesprogram er fuldført.
- 2 Kontroller, at du bruger det rigtige opvaskemiddel, før du kører et nyt opvaskeprogram.
- 3 Kontakt kundeservice, hvis skuffen stadig er fyldt med skum i slutningen af opvaskeprogrammet.

DISPLAY



Aktuelt opvaskeprogram +
SANITIZE (Desinficering)



60MIN, ECO + RINSE
+ alle modifikatorer

MULIG ÅRSAG

A09: Desinficeringscyklussen har ikke nået den nødvendige temperatur til desinficering af servicet.

A11: Elementet er overophedet på grund af ophobning af snavs.

AFHJÆLPNING

- ① Kontroller, om vandtilførslen er stoppet, eller om opvaskeprogrammet er afbrudt.
- ② Tryk en enkelt gang på ► for at stoppe biplyden og derefter igen for at rydde fejlen.
- ③ Kør desinficeringscyklussen igen.

- ① Tryk en enkelt gang på ► for at stoppe biplyden og derefter igen for at rydde fejlen.
- ② Fjern stativ, sprøjtearm, filter og filterplade for at få adgang til elementet. Se "Vedligeholdelse".
- ③ Rengør elementet med en blød, fugtig klud. Rengør stativ, sprøjtearm, filter og filterplade, og monter delene igen. Se "Vedligeholdelse".
- ④ Kør en medium cyklus med opvaskemiddel ved tom opvaskemaskine.
- ⑤ Rengør filteret for at forhindre, at det sker igen.

GARANTI OG SERVICE

Før du tilkalder service eller assistance

Kontrollér de ting, som du selv kan gøre. Se installationsanvisningerne og brugsanvisningen, og kontroller, at:

- ① Produktet er installeret korrekt.
- ② Du er bekendt med dets normale betjening.

Hvis du stadig har brug for hjælp eller dele efter gennemgang af disse punkter, skal du se service- og garantibogen for at få oplysninger om garanti og dit nærmeste, autoriserede servicecenter, kundeservice, eller kontakte os via vores hjemmeside www.fisherpaykel.com.

Krav i henhold til EØF-direktiv 93/68

Europæisk direktiv 2012/19/EU om affald af elektrisk og elektronisk udstyr (WEEE) (kun for EU-lande)

GB: Dette produkt er mærket i overensstemmelse med det europæiske direktiv 2002/96/EC om affald af elektrisk og elektronisk udstyr (WEEE). Ved at sikre, at dette produkt bortskaffes korrekt, hjælper du med at forhindre potentielle, negative konsekvenser for miljøet og menneskers sundhed, som ellers kan være forårsaget af u hensigtsmæssig affaldshåndtering af dette produkt.

Symbolet  på produktet eller på de dokumenter, der følger med produktet, angiver, at dette apparat ikke må behandles som husholdningsaffald. Det skal i stedet afleveres til et relevant indsamlingssted til genbrug af elektrisk og elektronisk udstyr. Bortskaffelse skal udføres i overensstemmelse med lokale miljøregler for bortskaffelse af affald. Kontakt de lokale myndigheder, dit renovationsselskab eller den forretning, hvor du købte produktet, for at få mere detaljerede oplysninger om behandling, nyttiggørelse og genbrug af produktet.

Udfør og gem med henblik på reference:

Model _____

Serienr. _____

Købsdato _____

Køber _____

Forhandler _____

Forstad _____

By _____

Land _____

FISHERPAYKEL.COM

© Fisher & Paykel Appliances 2023. Alle rettigheder forbeholdes.

De viste modeller i denne vejledning fås muligvis ikke på alle markeder og kan ændres når som helst.

Produktspecifikationerne i denne vejledning gælder de specifikke produkter og modeller, der er beskrevet på udgivelsesdatoen. Disse specifikationer kan ændres uden varsel pga. vores politik om løbende produktforbedring.

Angående aktuelle oplysninger om modeller og specifikationer i dit land, kan du besøge vores hjemmeside eller kontakte den lokale Fisher & Paykel-forhandler.

592544B 09.23