

SENCO®

SCN30/ SCN34/ SCN48 SCN49/ SCN75/SCN650

OPERATING INSTRUCTIONS
(ORIGINAL INSTRUCTIONS)

BETRIEBSANLEITUNG
(ÜBERSETZUNG DER URSPRÜNGLICHEN ANWEISUNGEN)

GEbruIKSAANWIJZING
(VERTALING VAN DE OORSPRONKELIJKE GEbruIKSAANWIJZING)

MODE D'EMPLOI
(TRADUCTION DES INSTRUCTIONS ORIGINALES)

KÄYTTÖOHJEET
(ALKUPERÄISTEN OHJEIDEN KÄÄNNÖS)

BRUKSVISNING
(OVERSETTELSE AV DE ORIGINALE INSTRUKSJONENE)

BRUKSVISNING
(ÖVERSÄTTNING AV DE URSPRUNGLIGA UNDERVISNINGARNA)

BRUGSANVISNING
(OVERSÆTTELSE AF DE ORIGINALE INSTRUKTIONER)

ISTRUZIONE PER L'USO
(TRADUZIONE DELLE ISTRUZIONI ORIGINALI)

INSTRUCCIONES DE EMPLEO
(LA TRADUCCIÓN DE LAS INSTRUCCIONES ORIGINALES)



© 2011 by Senco Brands, Inc.

Senco Brands, Inc.
4270 Ivy Pointe Blvd.
Cincinnati, Ohio 45245

Questions? Comments?
e-mail: toolprof@senco.com www.senco.com

NFE84U6J5K5U7P - Revised: October 27, 2011
(Replaces October 9, 2009)

English	Deutsch	Nederlands
EMPLOYER'S RESPONSIBILITIES	Verantwortung des Arbeitgebers	VERANTWOORDELIJKHEDEN VAN DE WERKGEVER
It is the employer's responsibility to assure this manual is read and understood by all personnel assigned to use the tool. Keep this manual available for future reference.	Der Arbeitgeber ist verantwortlich dafür, daß alle Arbeitnehmer, die diese Maschine bedienen, die Betriebsanleitung lesen und verstehen. Die Betriebsanleitung sollte immer griffbereit sein.	Het is de verantwoordelijkheid van de werkgever dat deze handleiding gelezen en begrepen wordt door alle gebruikers van dit apparaat. Houd deze handleiding ter beschikking voor verdere raadpleging.

Français	Suomi	Norwegian	Svenska
Responsabilités de l'employeur	TYÖNANTAJAN VASTUUS	ARBEIDSGIVERS ANSVAR	Arbetsgivarnas ansvarsområden
La responsabilité de l'employeur est de s'assurer que ce mode d'emploi est lu et compris par tout personnel amené à utiliser cet outil. Conserver ce mode d'emploi disponible pour toute référence ultérieure.	Työnantaja on vastuussa siitä, että jokainen, joka käyttää tätä konetta, on lukenut ja ymmärtänyt nämä käyttöohjeet. Säilytä tämä ohjekirja tulevaa käyttöä varten.	Det er arbeidsgivers ansvar å forsikre seg om at denne bruksanvisningen blir lest og forstått av alle som kan komme til å arbeide med dette verktøyet. Behold derfor denne bruksanvisningen for framtidig bruk.	Det är arbetsgivarens skyldighet att se till att denna bruksanvisning blir läst och förstådd av alla som använder och kommer att använda detta verktyg. Behåll därför bruksanvisningen för framtida användning.

Dansk	Italian	Español
Arbejdsgiverens ansvar	Responsabilità del datore di lavoro	Responsabilidades del empleador
Det er arbejdsgiverens ansvar at sikre, at denne håndbog bliver læst og forstået af alle ansatte, der bruger dette værktøj. Denne håndbog skal altid være til rådighed.	E'responsabilità del datore di lavoro assicurarsi che questo manuale sia letto e compreso da tutto il personale destinato all'uso dell'attrezzo. Tenete questo manuale a disposizione per futura consultazione.	Es la responsabilidad del usuario asegurarse de que este manual sea leído y entendido por todo el personal asignado al uso de esta herramienta. Mantenga este manual a su disposición para referencia futura.

English		Deutsch		Nederlands	
TABLE OF CONTENTS		INHALTSVERZEICHNIS		INHOUDSOPGAVE	
Tool Use	4	Bedienungsanleitung	4	Gebruiksaanwijzing	4
Maintenance	16	Wartung	16	Onderhoud	16
Troubleshooting	22	Fehlersuche	22	Reparatie	22
Specifications	25, 29	Technische Daten	25, 29	Technische gegevens	25, 29
Accessories	30	Zubehör	30	Accessoires	30
Declaration of Conformity	34	Konformitätserklärung	34	CE Conformiteitsverklaring	34

Français		Suomi		Norwegian		Svenska	
TABLE DES MATIÈRES		SISÄLLYSLUETTELO		INNHOLD		INNEHÅLLSFÖRTECKNING	
Utilisation de l'outil	5	Käyttöohjeet	5	Bruksanvisning	5	Användning	5
Entretien	17	Huolto	17	Vedlikehold	17	Underhåll	17
Dépannage	23	Vian etsintä	23	Feilsøking	23	Felsökning	23
Spécifications	25, 29	Tekniset tiedot	25, 30	Tekniske data	26, 30	Tekniska data	26, 30
Accessoires	30	Lisätarvikkeet	30	Tilleggsutstyr	30	Tillbehör	30
Déclaration de Conformité	34	Yhdenmukaisuusvakuutus	34	Erklæring om Samsva	34	Försäkran om Överensstämmelse	34

Dansk		Italian		Español	
INDHOLDSFORTEGNELSE		INDICE DEI CONTENUTI		TABLA DE MATERIAS	
Brug af værktøj	6	Uso Dell'attrezzo	6	Uso de la Herramienta	6
Vedligeholdelse	18	Manutenzione	18	Mantenimiento	18
Fejlfinding	24	Ricerca e Correzione		Identificación de Fallas	24
Specifikationer	26, 30	Guasti	24	Especificaciones	26, 31
Tilbehør	30	Specifiche	26, 31	Accesorios	30
Overensstemmelses Deklarationen	34	Accessori	30	Declaracion de Conformidad	34
		Dichiarazione di Conformita'	34		

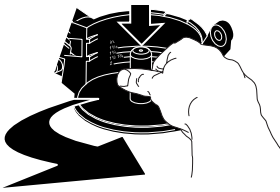
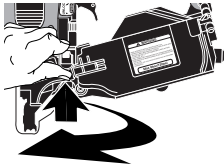
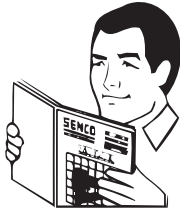

PLASTIC CARRIER STRIP WIDTHS

TYPE -S (SMALL)

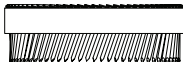

TYPE -L (LARGE)



Tool Use English	Bedienungsanleitung Deutsch	Gebruiksaanwijzing Nederlands
<ul style="list-style-type: none"> ● Read and understand these warnings to prevent injuries to yourself and bystanders. Refer to tool use, maintenance and troubleshooting sections for additional information. 	<ul style="list-style-type: none"> ● Lesen Sie bitte vor Inbetriebnahme des Gerätes die Sicherheitshinweise, um Unfälle und Verletzungen zu vermeiden. Beachten Sie die Hinweise für den Gerätegebrauch; die Wartung und Fehlersuche. 	<ul style="list-style-type: none"> ● Lees en begrijp deze veiligheidsvoorschriften om letsel aan uzelf en omstanders te voorkomen. Raadpleeg de instructies betreffende de gebruiksaanwijzingen, onderhoud en reparatie voor verdere informatie.
<ul style="list-style-type: none"> ● Keep tool pointed away from yourself and others and connect air to tool. Tools shall be operated at the lowest pressure needed for the application. This will reduce noise levels, part wear and energy use. 	<ul style="list-style-type: none"> ● Halten Sie das Gerät so, daß es nicht auf Sie selbst oder andere zeigt und schließen Sie den Druckluftschlauch an. Die Geräte sollten nur mit dem für den jeweiligen Anwendungsfall erforderlichen geringsten Luftdruck betrieben werden. Dadurch werden der Lärm, der Verschleiß und der Energieverbrauch gemindert. 	<ul style="list-style-type: none"> ● Houdt het apparaat afgewend van uzelf en anderen en sluit dan de luchttoevoer aan. Het apparaat moet gebruikt worden met laagst mogelijke luchtdruk. Dit vermindert geluidshinder, slijtage en energie verbruik.
<ul style="list-style-type: none"> ● To Adjust Magazine Squeeze the gate latch and lift open gate. Open Magazine. 	<ul style="list-style-type: none"> ● Einstellung des Magazines. Entriegeln und öffnen Sie die Nagelführungsklappe öffnen Sie das Magazin. 	<ul style="list-style-type: none"> ● Om het magazijn aan te passen Druk op de schuif van het magazijn, til deze omhoog en open het.
<ul style="list-style-type: none"> ● Lift and shift nail disk to accept different length nails. NOTE: Reference points on magazine coincide with nail lengths. 	<ul style="list-style-type: none"> ● Zur einstellung auf verschiedene Nagellängen haben Sie die Tragescheibe an und verschieben sie. ANMERKUNG: Die Bezugspunkte auf dem Magazin stimmen mit folgenden Nagellängen überein. 	<ul style="list-style-type: none"> ● Om verschillende spijker lengten in te stellen tilt U de spijkerschijf op en verzet hem in een andere stand. OPMERKING: Instelpunten op het magazijn komen overeen met de verschillende spijker lengten.
<ul style="list-style-type: none"> ● These tools use either wire collated nails or plastic collated nails. Plastic collated nails come in two different carrier widths. Type S for the small or narrow strip, and Type L for the large or wider strip. 	<ul style="list-style-type: none"> ● Diese Werkzeuge verwenden entweder mit Draht oder mit Plastik verbundene Nägel. Mit Plastik verbundene Nägel gibt es in zwei unterschiedlichen Trägerbreiten. Typ S für den kleinen oder schmalen Streifen und Typ L für den großen und breiteren Streifen. 	<ul style="list-style-type: none"> ● Dit gereedschap werkt met spijkers op draad of spijkers op plastic strips. De spijkers op plastic strips zijn met twee verschillende stripbreedten verkrijgbaar. Type S voor de kleine of smalle strip en Type L voor de grote of bredere strip.

Utilisation de l'Outil	Käyttöohjeet	Bruksanvisning	Användning av Verktøyet
Français	Suomi	Norwegian	Svenska
<ul style="list-style-type: none"> ● Lisez et retenez ces consignes pour éviter des blessures à vous-même ou à toute autre personne se trouvant sur les lieux. Pour un complément d'information reportez-vous aux sections sur l'utilisation de l'outil, son entretien et son dépannage. 	<ul style="list-style-type: none"> ● Lue nämä turvaohjeet niin että ymmärrät ne välttääksesi vahinkoja tapahtumasta itsellesi ja muille. Lisätietoja saat työkalun käyttö-, huolto- ja vian etsintäselostuksista. 	<ul style="list-style-type: none"> ● Les og forstå disse reglene for å unngå skade på andre eller deg selv. For ytterligere informasjon, se avsnitt for bruk, vedlikehold og feilsøking. 	<ul style="list-style-type: none"> ● Läs dessa föreskrifter för att förhindra skador på dig själv och andra. För ytterligare information se anvisningar beträffande användning, underhåll och felsökning av verktyg.
<ul style="list-style-type: none"> ● Maintenez l'outil pointé à l'écart de vous-même et des autres personnes et raccordez l'outil à l'air comprimé. Les outils doivent être utilisés à la pression la plus faible requise pour le travail à faire. Cela réduira le niveau de bruit, l'usure de l'outil et la demande en énergie. 	<ul style="list-style-type: none"> ● Pidä kone aina itsestäsi ja muista pois päin suunnattuna, kun liität koneen paineilmaan. Käytä alinta koneen käyttämiseen tarvittavaa painetta työkohteesta riippuen. Tämä alentaa melua, varaosien kulumista ja energian kulutusta. 	<ul style="list-style-type: none"> ● Hold verktøyet vendt bort fra deg selv og andre personer ved tilkobling av trykkluft. Bruk lavest mulig lufttrykk for arbeidsoperasjonen. Det vil redusere støynivå, slitasje på deler og energiforbruk. 	<ul style="list-style-type: none"> ● Rikta verktyget från dig själv och andra då ni ansluter tryckluften. Verktyget skall drivas med lägsta lufttryck som behövs för arbetet. Detta sänker ljudnivå, slitage och energi förbrukning.
<ul style="list-style-type: none"> ● Pour régler le magasin Appuyer sur le verrou de porte et ouvrir le volet de magasin. 	<ul style="list-style-type: none"> ● Makasiinin säätäminen Vapauta lukituspalpa ja avaa kansi, jolloin voit avata makasiinin. 	<ul style="list-style-type: none"> ● For å justere magasinet: Trykk ned klaffen til lokket på matingsmekanismen, løft lokket og fold det tilbake. 	<ul style="list-style-type: none"> ● Justering av magasinet Tryck in spärren och öppna matningluckan genom att lyfta uppåt.
<ul style="list-style-type: none"> ● Soulever et tourner le disque à clous pour accepter les clous de différentes dimensions. NOTE: Les points de repère sur le magasin correspondent à la longueur des clous. 	<ul style="list-style-type: none"> ● Nosta ja käännä naulalevyä, jotta voit asettaa siihen eri pituisia nautoja. HUOM: Makasiiniin merkityt arvot vastaavat naulan pituuksia. 	<ul style="list-style-type: none"> ● Løft opp og skift spikerdisk for å bruke annen spikerstørrelse. NB: Referansepunktene i magasinet samsvarer med størrelsen på spikerne. 	<ul style="list-style-type: none"> ● Lyft och vrid skivan för inställning till den spiklängd som skall användas. OBSERVERA: Märkningarna på magasinet äro markeringar för inställning av pistolen till den spiklängd som skall användas.
<ul style="list-style-type: none"> ● Ces outils utilisent des clous reliés soit par fil soit par plastique. Les clous à liaison plastique existent en deux largeurs de support différentes. Le type S correspond à la bande petite ou étroite, le type L à la bande plus grande ou plus large. 	<ul style="list-style-type: none"> ● Naulaimet käyttävät joko lankatai muovituettuja naularullia. Muovituettuja rullia on saatavilla kahta eri tukinauhaleveyttä. S-tyyppin nauha on kapea, L-tyyppin nauha on leveä. 	<ul style="list-style-type: none"> ● Disse verktøy bruker enten metallbåndet spiker eller plastbåndet spiker. Plastbåndet spiker kommer i to forskjellige bredder. Type S for den lille eller smale stripen, og Type L for den store eller vide stripen. 	<ul style="list-style-type: none"> ● Dessa verktyg använder antingen trådkollaterade eller plastkollaterade spikar. Plastkollaterade spikar förekommer i två olika hållarbredder. Typ-S för den mindre eller smalare remsan, och typ-L för den större eller bredare remsan.

Dansk

Italian

Español



● Læs og forstå disse advarsler for at undgå at De eller eventuelle andre tilstedeværende kommer til skade. Der henvises til afsnittene Brug af værktøj, Vedligeholdelse og Fejlfinding for yderligere oplysninger.

● Leggete queste avvertenze per prevenire lesioni personali a voi e a terzi. Per ulteriori informazioni vi rimandiamo ai capitoli relativi all'uso dell'attrezzo, alla manutenzione e alla ricerca e correzione guasti.

● Lea estos avisos y comprendalos para evitar las lesiones en usted mismo y en los que le rodean. Refiérase a las secciones sobre el uso de la herramienta, el mantenimiento y la identificación de fallos, para más información.

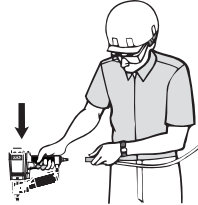

● Lad værktøjet pege bort fra Dem selv og andre og tilslut luft til værktøjet. Værktøjet skal betjenes ved det lavest nødvendige tryk. Dette vil reducere støjniveauet, slid på dele, og energiforbrug.

● Tenete l'attrezzo puntato lontano da voi stessi e da altri quando collegate l'aria all'attrezzo. Gli attrezzi dovranno essere adoperati alla minima pressione d'esercizio possibile. Cio' ridurra' la rumorosità, l'usura dei componenti ed il consumo di energia.

● Las herramientas deberán ser operadas a la menor presión que se necesite para su aplicación. Esto reducirá el nivel de ruido, el desgaste de las partes, y el uso de energía.

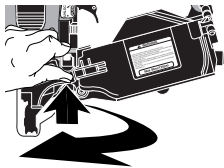

● For at justere magasinet: Pres låsepalen og åbn frontlågen ved at løfte. Åbn magasinet.

● **Regolazione della banchina:** Premete il tasto di chiusura dello sportello e alzare lo sportello aperto. Aprite la banchina.

● **Ajuste del cargador:** Apriete el pestillo hacia arriba para abrir el cierre. Abra el cargador.

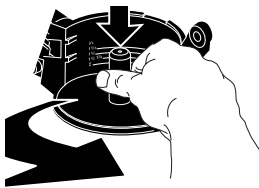

● Løft og skift sømskålen for at acceptere søm af forskellige længder.
BEMÆRK: Referencepunkter på magasinet tilsvarer sømlængder.

● Sollevate e sostituite il disco porta-chiodi per accogliere chiodi di differente lunghezza.
NOTA: sul caricatore ci sono tacche di riferimento che coincidono con le varie lunghezze dei chiodi.

● Levante y rote el disco de clavos para que acepte clavos de diferentes longitudes.
NOTA: Se encuentran puntos de referencia en la parte acurñada del cargador de acuerdo a las longitudes de los clavos.

PLASTIC CARRIER STRIP WIDTHS

TYPE -S (SMALL)

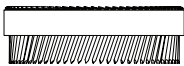

TYPE -L (LARGE)



● Værktøjerne bruger enten trådsøm eller plastsøm.

Plastsøm fås i to forskellige bærebredder.

Type S for den lille eller smalle strimmel og type L for den store eller bredere strimmel.

● Questi utensili impiegano strisce di chiodi riunite mediante guide di filo metallico o di plastica.

Le strisce di chiodi con guide di plastica sono disponibili in due misure.

Tipo S per le strisce di chiodi piccoli o più strette, tipo L per le strisce di chiodi grandi o più larghe.

● Estas herramientas usan clavos reunidos sujetos por alambre o en soporte de plástico.

Los clavos reunidos en soporte de plástico vienen con dos anchos de soporte diferentes.

El tipo S es el de tira de soporte pequeña o angosta, y el tipo L es el de tira de soporte grande o ancha.

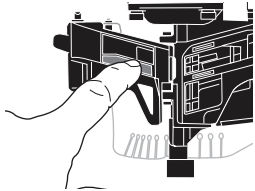
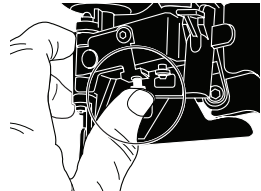
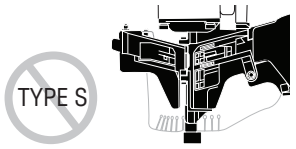
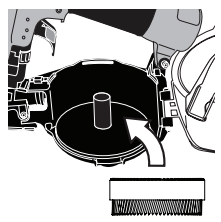
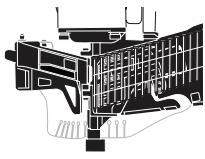
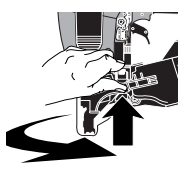
	Tool Use	Bedienungsanleitung	Gebruiksaanwijzing
	English	Deutsch	Nederlands
<p>SCN48 Only</p>  	<ul style="list-style-type: none"> ● After loading fasteners with the the Type L carrier strip the lower carrier guide will press itself in when the gate is closed. ● Press the button on the gate door to set the tool for the wire collated nails and Type S carrier-strip collated nails. 	<ul style="list-style-type: none"> ● Nachdem die Nägel mit dem Trägerstreifentyp L geladen werden, drückt sich die untere Trägerführung beim Schließen der Klappe hinein. ● Drücken Sie den Knopf an der Klappe, um das Werkzeug für drahtverbundene Nägel und die mit dem Trägerstreifentyp S verbundene Nägel einzurichten. 	<ul style="list-style-type: none"> ● Na het laden van bevestigingsmiddelen op een Type L-strip, wordt de onderste geleider van de strip samengedrukt wanneer u de klep sluit. ● Druk op de knop van de klep om het gereedschap in te stellen voor spijkers op draad en spijker op een Type S-strip.
<p>SCN49</p> 	<ul style="list-style-type: none"> ● The SCN49 will not accept Type S Carrier Strip. 	<ul style="list-style-type: none"> ● Der SCN49 akzeptiert den Trägerstreifentyp S nicht. 	<ul style="list-style-type: none"> ● De SCN49 aanvaardt geen Type S-strip.
	<ul style="list-style-type: none"> ● Place the nail coil in the magazine. 	<ul style="list-style-type: none"> ● Legen Sie die Nagelspule in das Magazin ein. 	<ul style="list-style-type: none"> ● Plaats spijkers in het magazijn.
	<ul style="list-style-type: none"> ● Insert first nail into driver track with second nail into the feeder pawl. 	<ul style="list-style-type: none"> ● Führen Sie den ersten Nagel in die Einschlagspur und den zweiten Nagel in die Zuführungsklinke ein. 	<ul style="list-style-type: none"> ● Plaats de eerste spijker in het spoor en de tweede spijker in de meenemer.
	<ul style="list-style-type: none"> ● Close magazine cover. Close and lock feeder door latch. 	<ul style="list-style-type: none"> ● Schließen Sie den Magazindeckel. Schließen Sie die Vorschubklappe und lassen Sie den Vorschubverschluß einrasten. 	<ul style="list-style-type: none"> ● Sluit de magazijn deksel. Sluit en vergrendel de toevoer deur grendel.

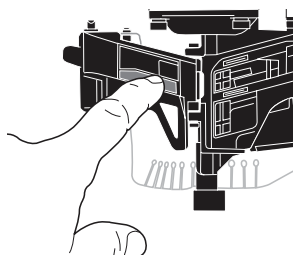
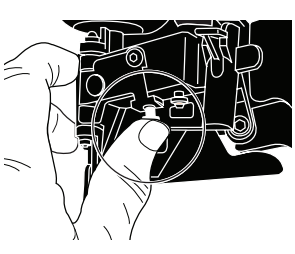
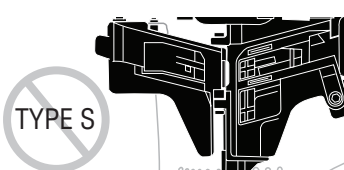
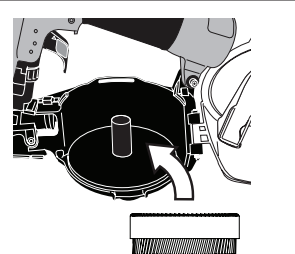
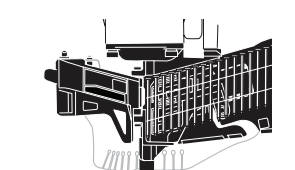
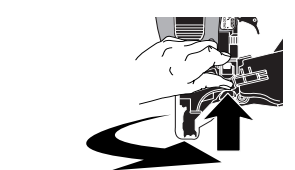
	Utilisation de l'Outil	Käyttöohjeet	Bruksanvisning
	Français	Suomi	Norwegian
<p>SCN48 Only</p>  	<ul style="list-style-type: none"> Après chargement des clous en bande à support type L, le guide inférieur de support sera pressé automatiquement quand la porte est fermée. 	<ul style="list-style-type: none"> L-tyyppistä tukinauhaa käytettäessä alempi nauhaohjain painautuu sisään, kun naulaportti suljetaan. 	<ul style="list-style-type: none"> Etter å ha lastet maskiner med Type L spikerslag, vil den nederste matingsmekanismen skyves inn når åpningen lukkes.
	<ul style="list-style-type: none"> Appuyer sur le bouton de la porte de fermeture pour régler l'outil afin de recevoir des clous avec reliure en fils ou des clous en bande à support de type S. 	<ul style="list-style-type: none"> Paina portin kannessa olevaa nappia halutessasi käyttää nauloja, joiden tukinauha on lanka- tai S-tyyppinen. 	<ul style="list-style-type: none"> Trykk på knappen på åpningen for å stille inn verktøyet etter metallbåndet spiker og Type S båndet spikerslag.
<p>SCN49</p> 	<ul style="list-style-type: none"> Le SCN49 n'acceptera pas de bande support type S. 	<ul style="list-style-type: none"> S-tyytin tukinauhaa käyttäviä nauloja ei voi käyttää SCN49-naulaimessa. 	<ul style="list-style-type: none"> SCN49 kan ikke bruke Type S spikerslag.
	<ul style="list-style-type: none"> Placer la bande de clous dans le magasin. 	<ul style="list-style-type: none"> Aseta naularulla lippaaseen. 	<ul style="list-style-type: none"> Plasser spikerspolen i magasinet.
	<ul style="list-style-type: none"> Insérer le premier clou dans le chemin de clouage avec le deuxième clou dans le cliquet d'alimentation. 	<ul style="list-style-type: none"> Aseta ensimmäinen naula iskuuraan, ja seuraava syöttötappiin. 	<ul style="list-style-type: none"> Plasser den første spikeren i skytesporet, og den andre spikeren i forsyningssperren.
	<ul style="list-style-type: none"> Refermer le couvercle du magasin. Fermer et verrouiller le loquet de la chambre d'alimentation. 	<ul style="list-style-type: none"> Sulje makasiinin kansi ja sulje syöttöaukon salpa ja lukitse se. 	<ul style="list-style-type: none"> Lukk igjen magasinlokket. Lukk dørklaffen for matingsmekanismen og lås igjen.

Användning av Verkyget	Brug af værktøj	Uso dell' Attrezzo	Uso de la Herramienta
Svenska	Dansk	Italian	Español
<ul style="list-style-type: none"> Efter att fästdonen laddats med hållarremsan av typ-L, kommer den nedre hållarstyrningen att tryckas in när spärren stängs. 	<ul style="list-style-type: none"> Efter isætning af søm med type L bærestrimmel trykker den nederste bæreguide sig selv ind, når låget lukket. 	<ul style="list-style-type: none"> Dopo aver caricato gli elementi di fissaggio con la striscia di tipo L, la guida inferiore della striscia si abbassa, una volta chiuso lo sportello. 	<ul style="list-style-type: none"> Después de cargar los sujetadores con la tira de soporte tipo L, la guía inferior del soporte encajará por sí misma cuando se cierre la puerta.
<ul style="list-style-type: none"> Tryck knappen på spärrdörren för att ställa in verktyget för de trådkollaterade spikarna och kollaterade spikar för en typ-S hållarremsa. 	<ul style="list-style-type: none"> Tryk på knappen på lågen for at indstille værktøjet til trådsøm og type S bærestrimmel trådsøm. 	<ul style="list-style-type: none"> Premere il pulsante presente sullo sportello per impostare l'utensile per l'uso di chiodi riuniti mediante cavetto oppure strisce di chiodi con guida di tipo S. 	<ul style="list-style-type: none"> Oprima el botón de la puerta para ajustar la herramienta para los clavos reunidos sujetos por alambre y para los clavos reunidos en tira de soporte de plástico tipo S.
<ul style="list-style-type: none"> SCN49 accepterar inte hållarremsan av typ-S. 	<ul style="list-style-type: none"> SCN49 godtager ikke type S bærestrimmel. 	<ul style="list-style-type: none"> Il modello SCN49 non accetta strisce di tipo S. 	<ul style="list-style-type: none"> La SCN49 no acepta la tira de soporte tipo S.
<ul style="list-style-type: none"> Lägg spikspiralen i magasinet. 	<ul style="list-style-type: none"> Anbring sømrullen i magasinet. 	<ul style="list-style-type: none"> Inserire la striscia di chiodi nel caricatore. 	<ul style="list-style-type: none"> Ponga el rollo de clavos in el cargador.
<ul style="list-style-type: none"> Sätt in första spiken i drivningsspåret med andra spiken i matarspärhaken. 	<ul style="list-style-type: none"> Sæt det første søm i føresporet med det næste søm i fødepalen. 	<ul style="list-style-type: none"> Inserire il primo chiodo nel binario di avanzamento, con il secondo chiodo in corrispondenza del dente d'arresto dell'alimentatore. 	<ul style="list-style-type: none"> Inserte el primer clavo en el riel con el segundo clavo dentro del trinquete de alimentación.
<ul style="list-style-type: none"> Stäng magasin locket. Stäng och lås matningsluckans regel. 	<ul style="list-style-type: none"> Luk magasinlåget. Luk og lås låsen til fremføringsdøren. 	<ul style="list-style-type: none"> Chiudete il coperchio del caricatore. Chiudete e serrate con l'apposita leva lo sportello dell'alimentatore. 	<ul style="list-style-type: none"> Cierre la cubierta del cargador. Cierre el pestillo de la puerta de alimentación.

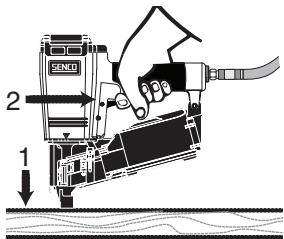
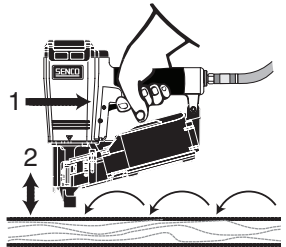
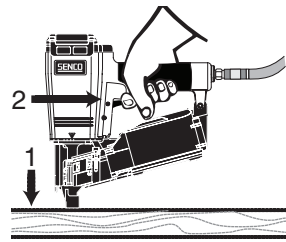

Tool Use	Bedienungsanleitung	Gebruiksaanwijzing
English	Deutsch	Nederlands
<ul style="list-style-type: none"> ● With a "Contact-Actuation" (Dual-Action) trigger, nails can be driven two ways: <ul style="list-style-type: none"> a) Position workpiece contact (safety element) against work surface and pull trigger... "Trigger Fire." b) Pull trigger and push workpiece contact against work surface for operation each time the workpiece contact is pushed against the work surface. This "bottom-fire" mode of operation is preferred when high speed, rapid fastener placement is desired. 	<ul style="list-style-type: none"> ● Geräte mit Kontaktauslösung können wie folgt aktiviert werden: <ul style="list-style-type: none"> a) Drücken Sie die Auslösesicherung auf das Werkstück und betätigen Sie den Auslöser ... "Handauslösung". b) Betätigen Sie den Auslöser und drücken Sie dann die Auslösesicherung auf das Werkstück. Bei jedem Aufsetzen wird ein Eintreibvorgang ausgelöst. Die Kontaktauslösung eignet sich dann, wenn schnell aufeinanderfolgende Eintreibvorgänge erwünscht sind. 	<ul style="list-style-type: none"> ● Het apparaat voornien van "Bottom-Fire", kan op twee manieren bediend worden: <ul style="list-style-type: none"> a) plaats de veiligheid op het werkoppervlak en haal de trekker over. b) Haal de trekker over en druk tegen het de veiligheid werkoppervlak. Elke keer dat de veiligheid het werkoppervlak raakt, wordt er een niet afgeschoten. Deze manier wordt aangeraden als snel achterelkaar geschoten dient te worden.
<ul style="list-style-type: none"> ● Tools equipped with "Contact Actuation" shall not be used: <ul style="list-style-type: none"> – if a change of driving locations is effected via stairs, ladders or scaffolding. – for closing boxes or crates. – for fitting transportation safety systems. 	<ul style="list-style-type: none"> ● Eintreibgeräte, die mit Kontaktauslösung ausgerüstet sind, dürfen nicht verwendet werden: <ul style="list-style-type: none"> – wenn das Wechseln von einer Eintreibstelle zur anderen über Treppen, Leitern oder Gerüste erfolgt. – beim Schließen von Kisten und Verschlagen. – beim Anbringen von Transportsicherungen. 	<ul style="list-style-type: none"> ● Apparaten met "Bottom-Firing" NIET gebruiken: <ul style="list-style-type: none"> – wanneer men met het apparaat op trappen/ladders/stellages loopt of staat. – bij het sluiten van dozen of kisten. – bij het vasthechten van veiligheidsvoorvieningen t.b.v. transport.
<ul style="list-style-type: none"> ● With a "Sequential" (Restrictive) trigger, nails can only be driven one way. First depress workpiece contact (safety element) against work surface then pull trigger. This feature is helpful when precise fastener placement is required. 	<ul style="list-style-type: none"> ● Geräte mit Einzelauslösung können nur mit dem Auslöser betätigt werden. Setzen Sie zuerst die Auslösesicherung auf das Werkstück und betätigen Sie dann den Auslöser. Dieser Vorgang eignet sich dann, wenn ein genaues Platzieren des Befestigers erwünscht ist. 	<ul style="list-style-type: none"> ● Het apparaat voornien van "Trigger-Fire", kan op sein manier bediend worden: <ul style="list-style-type: none"> – plaats wert de veiligheid op het werkoppervlak en haal dan de trekker over. Deze bed-iening wordt aangeraden wanneer de nieten nouwkewig geplaatst dienen te worden.
<ul style="list-style-type: none"> ● Read the "Customer Satisfaction and Safety Reminder" (CSSR) in the tool and fastener boxes for safety information regarding the Dual Action and Restrictive triggers. Under certain conditions, the Restrictive trigger may reduce the possibility of injury to you or to others working with you. 	<ul style="list-style-type: none"> ● Lesen Sie das Merkblatt "Kundenzufriedenheit und Sicherheit" in der Werkzeug- und Nägelverpackung wegen der Sicherheitshinweise hinsichtlich dem Doppelaktions- und dem restriktiven Auslöser. Unter bestimmten Voraussetzungen kann der restriktive Auslösungsmodus die Verletzungsgefahr bei Ihnen und bei anderen, die mit ihnen arbeiten, reduzieren. 	<ul style="list-style-type: none"> ● Lees de gebruiks- en veiligheidsinformatie in de dozen van het gereedschap en de bevestigingsmiddelen voor informatie over de trekker met duale werking en de trekker met beperking. In bepaalde omstandigheden kan de trekker met beperking het risico op verwondingen van de gebruiker of anderen verminderen.arbeiten, reduceren.

Utilisation de l'Outil	Käyttöohjeet	Bruksanvisning	Användning av Verkytet
Français	Suomi	Norwegian	Svenska
<ul style="list-style-type: none"> ● Les outils avec "détente par contact" peuvent être utilisés de deux façons : <ol style="list-style-type: none"> a) Positionnez l'élément de sécurité sur la surface de travail et tirez sur la gâchette ... "Tir par gâchette". b) Tirez la gâchette et appuyez la sécurité sur la surface de travail pour provoquer un tir. Chaque nouvel appui de la sécurité sur la surface de travail provoquera un nouveau tir. Ce mode de travail "à la volée" est recommandé pour des travaux d'agrafage rapides. 	<ul style="list-style-type: none"> ● Pohjalaukaisuliipäsimellä varustettuja koneita voidaan käyttää kahdella eri tavalla: <ol style="list-style-type: none"> a) Aseta varmistin työkohdetta vasten ja paina liipäsimestä. "Liipäsinlaukaisu". b) Paina liipäsimestä ja aseta varmistin työkohdetta vasten. Joka kerta, kun varmistinta painetaan, kone ampuu kiinnittimen. Pohjalaukaisu sopii parhaiten nopeaan naulaukseen. 	<ul style="list-style-type: none"> ● Verktøy med "Kontakt Avfyring" kan avfyres på to måter. <ol style="list-style-type: none"> a) Sett sikringen mot arbeidsflaten og trekk av. b) Trykk inn avtrekkeren. Verktøyet avfyres hver gang sikringen presses mot arbeidsflaten. Denne metode gir raskest arbeidsoperasjon. 	<ul style="list-style-type: none"> ● Verktøy med "Kontakt Avfyring" kan avfyres på två olika sätt: <ol style="list-style-type: none"> a) "Avtryckare Avfyring" Placera verktyget med utlösningssäkringen på arbetsytan och tryck på avtryckaren ... b) "Botten Avfyring" Håll in avtryckaren och för verktygets utlösningssmekanism mot arbetsytan. Vid varje kontakt av utlösningssäkringen mot arbetsytan skjuts en spik ut. Denna metod av avfyring föredras, då hög hastighet för spik isättning eftersträvas.
<ul style="list-style-type: none"> ● Les outils avec "détente par contact" ne doivent pas être utilisés dans les cas suivants : <ul style="list-style-type: none"> – lorsque le manipulateur se déplace sur des escaliers, des échelles ou sur un échafaudage. – pour la fermeture de boîtes ou de caisses. – sur les systèmes de sécurité pour transport. 	<ul style="list-style-type: none"> ● Pohjalaukaisuliipäsimellä varustettuja koneita ei tule käyttää, jos naulausasento ei pysy vakaana portaiden, tikapuiden tai rakennustelineen vuoksi. <ul style="list-style-type: none"> – laatikoiden tai kehikoiden sulkemiseen. 	<ul style="list-style-type: none"> ● Verktøy med "Kontakt Avfyring" skal ikke brukes: <ul style="list-style-type: none"> – hvis man skifter arbeidsposisjon via trapper, stiger eller stillaser. – for stifting av kasser eller esker. – for montering av sikringsanordninger for transport. 	<ul style="list-style-type: none"> ● Verktøy utrustade för "Kontakt Avfyring" skall inte användas: <ul style="list-style-type: none"> – Om en ändring av arbetsstället sker via trappor, stegar eller byggnads ställningar – För tillslutning av kartonger eller lådor. – För montering av blockningsanordningar för transport ändamål.
<ul style="list-style-type: none"> ● Avec une gâchette "restrictive", les clous ne peuvent être tirés que dans une seule direction. Appuyer d'abord le palpeur de sécurité sur la surface de travail, puis tirer sur la gâchette. Cette fonction est utile pour un placement précis de projectiles. 	<ul style="list-style-type: none"> ● Kertalaukaisuliipäsimellä varustetut koneet toimivat seuraavasti: paina ensin varmistin työkohdetta vasten ja laukaise. Tätä laukaisutapaa käytetään, kun kiinnitin halutaan kohdistaa tarkoin määrättyyn paikkaan. 	<ul style="list-style-type: none"> ● Verktøy med kun "Avtrekker Avfyring": Press sikringen mot arbeidsflaten og trekk av. Denne type er å foretrekke når det er viktig med nøyaktig plassering av stiften. 	<ul style="list-style-type: none"> ● Verktøy med "Enkel Serie Avfyring" kan endast avfyres genom att först sätts utlösningssäkringen mot arbetsytan och sedan trycks avtryckaren in. Denna metod för avfyring är fördelaktig då exakt placering av klammern är viktig.
<ul style="list-style-type: none"> ● Lire le "Rappel de Sécurité et Satisfaction du Client" (CSSR) dans les boîtes à outils et fixations pour les informations de sécurité concernant les Détenes à Double Action et à Restriction. Dans certaines circonstances, la Détente à Restriction peut réduire la possibilité de se blesser ou de blesser d'autres personnes. 	<ul style="list-style-type: none"> ● Perehdy kontaktiaktivointia ja jaksoittaista toimintatapaa koskeviin käyttöturvallisuus- ja asiakas-tyytyväisyys-huomautuksiin työkalun ja naulojen pakkauksista. <p>Joissakin käyttötilanteissa jaksoittaisen toimintatavan käyttö voi vähentää sinun ja läheisyydessäsi työskentelevien henkilöiden onnettomuusriskiä.</p> 	<ul style="list-style-type: none"> ● Les "Customer Satisfaction and Safety Reminder" (CSSR) for verktøyet og for spikerne for sikkerhetsinformasjon om Kontakt Avfyring og Avtrekker Avfyring. Under spesielle betingelser kan Avtrekker Avfyring redusere risiko for skader både for deg og andre du arbeider sammen med. 	<ul style="list-style-type: none"> ● Läs genom "CSSR" (kundtillfredsställelse och säkerhetsspåminnelse) i verktyget och fästdonslärarna för säkerhetsinformation angående dubbelverkande och begränsande avtryckare. Under vissa omständigheter kan den begränsande avtryckaren eventuellt minska skaderiskerna för dig och andra som arbetar tillsammans med dig.

Dansk

Italian

Español

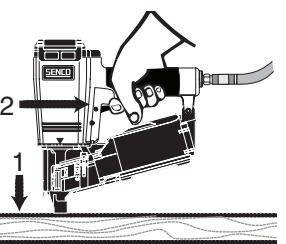
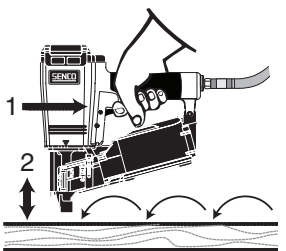
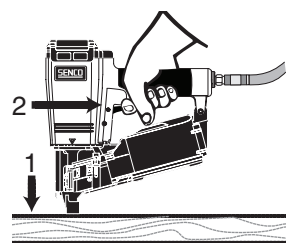

- Værktøj med enkeltakudssømning kan affyres på to måder:
 - a) Placer sikringen mod arbejdsoverfladen og aktivér aftrækkeren, "Afrækkersømning".
 - b) Aktivér aftrækkeren og pres sikringen mod arbejdsoverfladen for betjening hver gang sikringen skubbes mod arbejdsoverfladen. Denne stødsømningsmetode foretrækkes, når der ønskes hurtig anbringelse af klammen.

- Værktøj forsynet med stødsømmeraftrækker skal ikke anvendes:
 - hvis man bevæger sig via trapper, stiger etc.
 - lukker kartoner eller kasser.

- Værktøj med "aftrækkersømning" kan kun affyres med aftrækkeren. Pres først sikringen mod arbejdsoverfladen og aktivér derefter aftrækkeren. Dette er den mest præcise iskydningsmetode.

- Læs "Customer Satisfaction and Safety Reminder" (CSSR) for værktøjet og sømkasserne for sikkerhedsinformation mht. dobbelt affyring og enkel udløser. Under visse forhold kan enkeludløseren reducere risikoen for kvæstelser for dig selv eller andre, som arbejder med dig.

- Gli attrezzi dotati di grilletto "ad azionamento per contatto" possono essere attivati in due modi:
 - a) Appoggiate la sicura contro la superficie di lavoro e premete il grilletto... "per azionamento-grilletto".
 - b) Premete il grilletto e pressate la sicura contro la superficie di lavoro per attivare l'attrezzo ogni qual volta la sicura viene premuta contro la superficie di lavoro. Questo modo di operazione "per contatto-sicura" e' da preferirsi quando si desidera una elevata velocita' di lavoro.

- Gli attrezzi dotati di grilletto "ad azionamento per contatto" non dovranno essere adoperati:
 - se ci si muove sulla zona di lavoro per mezzo di scale, gradini o impalcature.
 - per chiudere scatoloni o casse.
 - per accoppiare sistemi di trasporto di sicurezza.

- Gli attrezzi dotati di grilletto "ad azionamento sequenziale singolo" possono essere attivati solo con il grilletto. Pressate dapprima la sicura contro la superficie di lavoro e poi premete il grilletto. Tale sistema e' di aiuto quando sia richiesta una certa precisione nell'applicazione delle chiodi.



- Per le norme di sicurezza relative alle modalità operative a doppia azione e limitata, leggere l'opuscolo "Soddisfazione del cliente e consigli per la sicurezza", contenuto nelle confezioni dell'utensile e degli elementi di fissaggio. In alcune condizioni, la modalità operativa limitata può ridurre il rischio di infortuni all'utente ed a quanti operano nelle vicinanze.

- Las herramientas con gatillo de Acción de Contacto pueden ser disparadas de dos maneras:
 - a) Oprima el seguro contra la superficie de trabajo y apriete el gatillo...Disparo de gatillo.
 - b) Tire del gatillo y apriete el dispositivo de seguridad contra la superficie de trabajo para operarlo cada vez que el dispositivo de seguridad sea oprimido contra la superficie de trabajo.

- Las herramientas equipadas con acción de contacto no deberán ser usadas:
 - si hay un cambio de localidades que sea afectado por escaleras o andamios.
 - para cerrar cajas o cajones.
 - para sistemas de seguridad de transporte.

- Las herramientas con "Gatillo Restringido" solamente se pueden disparar con el gatillo. Primero apriete el elemento de seguridad contra la superficie de trabajo y después tire del gatillo. Ésta característica es útil cuando se requiere precisión en la colocación de los sujetadores.

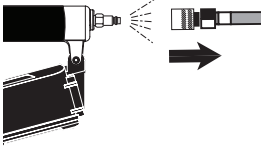
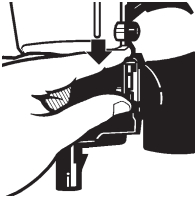
- Lea el "Recordatorio de Seguridad y Satisfacción del Cliente" (CSSR) en las cajas de sujetadores y de las herramientas para información sobre seguridad de los Gatillos Restringido y de Acción Dual. Bajo ciertas condiciones, el Gatillo Restringido puede reducir la posibilidad de heridas a su persona o a otros que trabajen con usted.

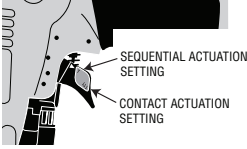
Tool Use	Bedienungsanleitung	Gebruiksaanwijzing
English	Deutsch	Nederlands
 <ul style="list-style-type: none"> ● The deflector can be rotated to change the direction of the exhaust air. 	<ul style="list-style-type: none"> ● Durch Drehen der Luftaustrittskappe kann die Austrittsöffnung der Luft verändert werden. 	<ul style="list-style-type: none"> ● De deflector kan gedraaid worden om de richting van de uitlaatlucht te veranderen.
 <ul style="list-style-type: none"> ● Should a nail jam occur, disconnect air supply. Press down on the feeder door latch and lift open feed door. Fold back magazine cover. 	<ul style="list-style-type: none"> ● Wenn ein Nagel klemmt, das Gerät von der Druckluftleitung trennen. Drücken Sie den Vorschubverschluß herunter und öffnen Sie die Vorschubklappe. Klappen Sie den Magazindeckel auf. 	<ul style="list-style-type: none"> ● Als een verstopping van spijkers ontstaat, moet U de luchttoevoer onmiddellijk afsluiten. Druk de toevoerdegrendel omlaag en maak de toevoer deur open. Klap de magazijn deksel op.
 <ul style="list-style-type: none"> ● Pull the nail coil and feeder claw to the rear. Extract bent nail from rear of guide body. 	<ul style="list-style-type: none"> ● Ziehen Sie die Nagelspule und den Vorschieber nach hinten. Ziehen Sie einen nur verbogenen Nagel von der hinteren Seite aus der Nagelführung heraus. 	<ul style="list-style-type: none"> ● Trek de spoel met spijkers en de toevoerklauw naar achter. Verwijder de verbogen spijker vanaf de achterkant van de spijkergeleider.
 <ul style="list-style-type: none"> ● These tools have an adjustable trigger and can be set for Contact Actuation or Sequential Actuation. Press the button on the side of the tool as shown and rotate to the desired setting. 	<ul style="list-style-type: none"> ● Diese Werkzeuge haben einen einstellbaren Auslöser, der für die Kontakt- oder sequenzielle Auslösung eingerichtet werden kann. Drücken Sie wie gezeigt auf der Seite des Werkzeugs den Knopf und drehen Sie auf die gewünschte Einstellung. 	<ul style="list-style-type: none"> ● Dit gereedschap heeft een verstelbare trekker en kan ingesteld worden op activering bij contact of sequentiële activering. Druk op de knop op de zijkant van het gereedschap (zie illustratie) en draai ze op de gewenste stand.

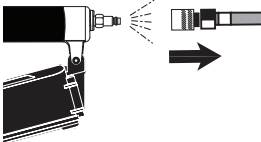
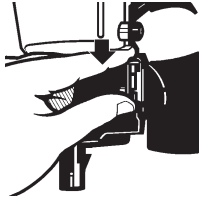
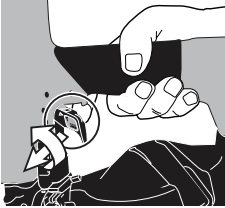
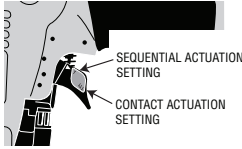
Utilisation de l'Outil Français	Käyttöohjeet Suomi	Bruksanvisning Norwegian
	<ul style="list-style-type: none"> ● Ilmavirran ohjauslevyä voi kiertää haluttuun poistosuuntaan. 	<ul style="list-style-type: none"> ● Deflektoren kan vendes for å endre retningen på luftutslippet.
	<ul style="list-style-type: none"> ● Jos naula jumiutuu, irrota kone paineilmasta. Paina syöttöaukon salpaa alaspäin ja avaa portti. Nosta makasiinin kansi ylös. 	<ul style="list-style-type: none"> ● Hvis en spiker kiler seg fast, må først lufttilførselen kobles fra. Trykk ned låsen på dørklassen til matingsmekanismen for å åpne. Ta av lokket på magasinet.
	<ul style="list-style-type: none"> ● Tirez le rouleau de clous et le poussoir d'alimentation vers l'arrière. Extirper le mauvais clou par l'arriéré du front. 	<ul style="list-style-type: none"> ● Veda naulakelaa ja syöttöhampaistoa taaksepäin. Irrota vääristynyt naula suukappaleen takaosasta.
	<ul style="list-style-type: none"> ● Tredde verktøyene har en justerbar avtrekker, og kan stilles inn til Kontakt Avfiring og Avtrekker Avfiring. <p>Trykk på knappen på siden av verktøyet, og roter til den ønskede innstilling.</p>	<ul style="list-style-type: none"> ● Ces outils ont une gâchette réglable et peuvent être configurés pour déclenchement par contact ou séquentiel. <p>Presser le bouton sur le côté de l'outil comme montré et le tourner sur le réglage voulu.</p>
	<ul style="list-style-type: none"> ● Trekk spikerne og matingsgripen bakover. Ta ut den bøyde spikeren fra baksiden av munnstykket. 	<ul style="list-style-type: none"> ● Näiden työkalujen liipaisin on asetettavissa kontaktiaktivoituun tai jaksoittaiseen laukaisutoimintatapaan. <p>Paina työkalun sivulla olevaa nappia kuten kuvassa, ja kierrä säädin haluttuun asemaan.</p>

Användning av Verkytet	Brug af værktøj	Uso dell'Attrezzo	Uso de la Herramienta
Svenska	Dansk	Italian	Español
<ul style="list-style-type: none"> ● Luftavledaren kan vridas för att ändra riktningen för utsläppet av utloppsluften. 	<ul style="list-style-type: none"> ● Deflektoren kan roteres for at ændre retningen af udstødningsluften 	<ul style="list-style-type: none"> ● Il deflettore può essere girato se si vuole cambiare direzione allo scarico dell'aria. 	<ul style="list-style-type: none"> ● El deflector puede rotarse para cambiar la dirección del aire expedido por el mofle.
<ul style="list-style-type: none"> ● Skulle en spik bli fastklämd, koppla från luftledningen. Tryck ner klaffen på matningsluckan för att öppna. Fäll magasinlocket bakåt. 	<ul style="list-style-type: none"> ● Hvis værktøjet blokeres af søm, frakobles lufttilførslen. Tryk ned på låsen til fremføringsdøren og løft for at lukke fremføringsdøren op. Buk magasinlåget om. 	<ul style="list-style-type: none"> ● Dovesse verificarsi un inceppamento dei chiodi, scollegate l'alimentazione dell'aria. Abbassate la leva di chiusura dello sportello dell'alimentatore e aprite lo sportello sollevandolo. Ripiegate all'indietro il coperchio del caricatore. 	<ul style="list-style-type: none"> ● Si se produce un atascamiento de un clavo, desconecte el suministro de aire. Presione hacia abajo el pestillo de la puerta de alimentación y deje abierta la puerta de alimentación. Doble hacia atrás la cubierta del cargador.
<ul style="list-style-type: none"> ● Drag spikrullen och matningsklon bakåt. Tag ut den fastklämda spiken bakifrån ur spikledaren. 	<ul style="list-style-type: none"> ● Træk sømrullen og fremføringen tilbage. Fjern det bøjede søm fra bagenden af guide body. 	<ul style="list-style-type: none"> ● Tirate all'indietro il rotolo di chiodi e il rampino dell'alimentatore. Estraete il chiodo piegato dalla parte posteriore del corpo-guida. 	<ul style="list-style-type: none"> ● Hale el rollo de clavos y el gancho alimentador hacia atrás. Extraiga el clavo doblado desde atrás del cuerpo guía.
<ul style="list-style-type: none"> ● Dessa verktyg har en justerbar avtryckare och kan inställas för kontaktaktivering eller sekventiell aktivering. <p>Tryck knappen på verktygets sida enligt anvisning och rotera till önskad inställning.</p>	<ul style="list-style-type: none"> ● Værktøjerne har en justerbar udløser og kan indstilles til kontaktaffyring eller sekventiel affyring. <p>Tryk på knappen på siden af værktøjet som vist og drej til den ønskede indstilling.</p>	<ul style="list-style-type: none"> ● Questi utensili sono dotati di grilletto regolabile e possono essere impostati per azionamento a contatto oppure sequenziale. <p>Premere il pulsante posto a lato dell'utensile, come illustrato, e ruotare in base all'impostazione desiderata.</p>	<ul style="list-style-type: none"> ● Estas herramientas tienen un gatillo ajustable, y pueden configurarse para activación por contacto o activación secuencial. <p>Oprima el botón que está en el costado de la herramienta, como se muestra, y gire hasta la posición deseada.</p>

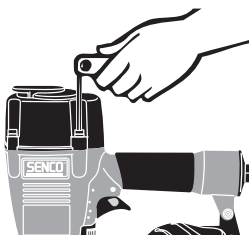
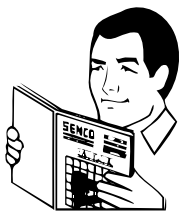
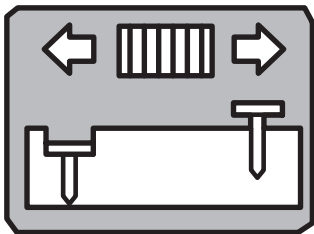
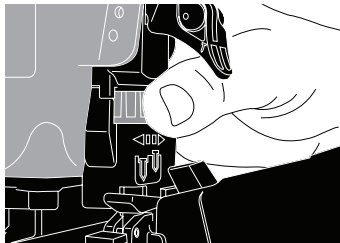
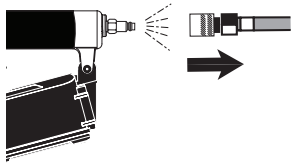

Tool Use	Bedienungsanleitung	Gebruiksaanwijzing
English	Deutsch	Nederlands
<ul style="list-style-type: none"> ● To adjust the depth of the fastener drive, first disconnect the air supply. 	<ul style="list-style-type: none"> ● Um die Einschlagtiefe der Nägel einzustellen, trennen Sie zuerst die Druckluftversorgung. 	<ul style="list-style-type: none"> ● Koppel de luchttoevoer af voor u de inslagdiepte regelt.
<ul style="list-style-type: none"> ● The Depth of Drive is set by turning the dial under the trigger. 	<ul style="list-style-type: none"> ● Die Einschlagtiefe wird durch Drehen des Einstellrades unter dem Auslöser eingerichtet. 	<ul style="list-style-type: none"> ● De inslagdiepte wordt ingesteld door aan de knop onder de trekker te draaien.
<ul style="list-style-type: none"> ● Turn the dial in the direction shown for the desired setting. 	<ul style="list-style-type: none"> ● Drehen Sie das Einstellrad für die gewünschte Einstellung in die gezeigte Richtung. 	<ul style="list-style-type: none"> ● Draai de knop in de getoonde richting voor de gewenste instelling.
Maintenance	Wartung	Onderhoud
English	Deutsch	Nederlands
<ul style="list-style-type: none"> ● Read section titled “Safety Warnings” before maintaining tool. 	<ul style="list-style-type: none"> ● Zuerst die Sicherheitshinweise lesen! 	<ul style="list-style-type: none"> ● Lees de “Veiligheidsvoorschriften” voordat u met het onderhoud begint.
<ul style="list-style-type: none"> ● All screws should be kept tight. Loose screws result in unsafe operation and parts breakage. 	<ul style="list-style-type: none"> ● Alle Schrauben und Muttern müssen fest angezogen sein. Lose Schrauben und Muttern stellen ein Sicherheitsrisiko dar und bewirken Teilebruch. 	<ul style="list-style-type: none"> ● Alle bouten moeten stevig bevestigd zijn en blijven. Losse bouten veroorzaken onveilig werken en beschadiging van onderdelen.

Utilisation de l'Outil	Käyttöohjeet	Bruksanvisning	Användning av Verktøget
Français	Suomi	Norwegian	Svenska
<ul style="list-style-type: none"> ● Pour ajuster la profondeur à laquelle le clou est enfoncé, déconnecter tout d'abord l'appareil de la source d'air comprimé. 	<ul style="list-style-type: none"> ● Irrota paineilmaletku ennen iskuvyvyyasetuksen säätämistä. 	<ul style="list-style-type: none"> ● For å justere spikerdybden, koble først fra lufttrykket. 	<ul style="list-style-type: none"> ● Koppla först loss lufttillförseln för att justera djupet av fästdonsindrivningen.
<ul style="list-style-type: none"> ● La profondeur d'enfoncement est fixée en tournant le cadran sous la gâchette. 	<ul style="list-style-type: none"> ● Iskuvyvyyttä säädetään kiertämällä liipaisimen alapuolella olevaa nuppia. 	<ul style="list-style-type: none"> ● Skytedybden stilles inn ved å skru på skiven under avtrekkeren. 	<ul style="list-style-type: none"> ● Djupet på indrivningen ställer man in genom att vrida ratten under avtryckaren.
<ul style="list-style-type: none"> ● Tourner le cadran dans une des directions montrées pour le réglage voulu. 	<ul style="list-style-type: none"> ● Kierrä nuppia haluttuun suuntaan, kuten kuvassa. 	<ul style="list-style-type: none"> ● Skru på skiven i den viste retning for den ønskede innstilling. 	<ul style="list-style-type: none"> ● Vrid ratten i den riktning som visas för önskad inställning.
Entretien	Huolto	Vedlikehold	Underhåll
Français	Suomi	Norwegian	Svenska
<ul style="list-style-type: none"> ● Lisez la section intitulée "Consignes de Sécurité" avant d'effectuer l'entretien de l'outil. 	<ul style="list-style-type: none"> ● Lue turvaohjeet ennen koneen huoltoa. 	<ul style="list-style-type: none"> ● Les avsnittet "Sikkerhetsregler" før man utfører vedlikehold. 	<ul style="list-style-type: none"> ● Läs Säkerhets Föreskrifterna.
<ul style="list-style-type: none"> ● Toutes les vis doivent être maintenues serrées à fond. Les vis desserrées entraînent un manque de sûreté du fonctionnement et la rupture de pièces. 	<ul style="list-style-type: none"> ● Tarkista, että kaikki ruuvit ovat aina tiukasti kiinni. Löystyneet ruuvit vaarantavat työturvallisuuttasi ja aiheuttavat koneen rikkoutumisen. 	<ul style="list-style-type: none"> ● Alle skruer skal være forsvarlig tilskrudd. Løse skruer vil medføre utrygg bruk og delebrudd. 	<ul style="list-style-type: none"> ● Alla skruvar och muttrar måste vara åtdragna. Lösa skruvar och muttrar förorsaka riskfylld operation och onödigt slitage.

Brug af værktøj	Uso dell'Attrezzo	Uso de la Herramienta
Dansk	Italian	Español
 <ul style="list-style-type: none"> ● Ved justering af sømdrevets dybde skal luftforsyningen først frakobles. 	<ul style="list-style-type: none"> ● Per regolare la profondità di inserimento dell'elemento di fissaggio, innanzitutto scollegare la mandata d'aria. 	<ul style="list-style-type: none"> ● Para ajustar la profundidad de clavo o engrapado, debe primero desconectar el aire.
 <ul style="list-style-type: none"> ● Drevets dybde indstilles ved at dreje vælgeren under udløseren. 	<ul style="list-style-type: none"> ● La profondità di inserimento viene impostata ruotando il quadrante posto al di sotto del grilletto. 	<ul style="list-style-type: none"> ● La profundidad de penetración se ajusta haciendo girar la ruedecilla que está debajo del gatillo.
 <ul style="list-style-type: none"> ● Drej vælgeren i retningen som er vist for den ønskede indstilling. 	<ul style="list-style-type: none"> ● Ruotare il quadrante nella direzione indicata in base all'impostazione desiderata. 	<ul style="list-style-type: none"> ● Haga girar la ruedecilla en el sentido que se muestra, hasta llegar a la posición deseada.
Vedligeholdelse	Manutenzione	Mantenimiento
Dansk	Italian	Español
 <ul style="list-style-type: none"> ● Læs afsnittet "Sikkerhedsadvarsler" inden værktøjet vedligeholdes. 	<ul style="list-style-type: none"> ● Leggete il capitolo "Avvertenze di Sicurezza" prima di effettuare la manutenzione dell'attrezzo. 	<ul style="list-style-type: none"> ● Lea la sección titulada "Avisos de Seguridad" antes de darle mantenimiento a la herramienta.
 <ul style="list-style-type: none"> ● Alle skruer skal være skruet godt fast. Løse skruer skaber usikker betjening og beskadigelse af dele. 	<ul style="list-style-type: none"> ● Tutte le viti dovrebbero essere tenute ben serrate. Viti allentate producono condizioni di funzionamento non sicure e causano rotture di componenti. 	<ul style="list-style-type: none"> ● Todos los tornillos tienen que mantenerse apretados. Los tornillos sueltos pueden producir una operación no segura y quebraduras de partes.

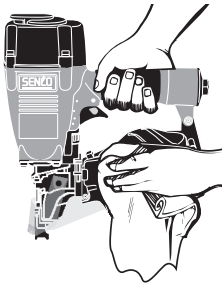
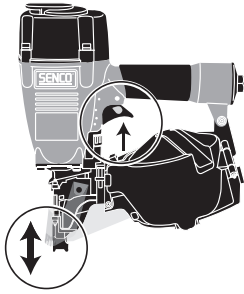

Maintenance		Wartung	Onderhoud
English	Deutsch	Nederlands	
<ul style="list-style-type: none"> ● With tool disconnected, make daily inspection to assure free movement of workpiece contact (safety element) and trigger. Do not use tool if safety element or trigger sticks or binds. 	<ul style="list-style-type: none"> ● Prüfen Sie täglich an dem von der Druckluft getrennten Gerät, ob sich der Auslöser und die Auslösesicherung frei bewegen lassen. Benutzen Sie das Gerät nicht, wenn der Auslöser oder die Auslösesicherung schwergängig ist. 	<ul style="list-style-type: none"> ● Controleer dagelijks of de trekker en de veiligheid vrij bewegen terwijl het gereedschap ontkoppeld is. Gebruik het apparaat nooit als de trekker of de veiligheid vastzitten of klemmen. 	
<ul style="list-style-type: none"> ● Squirt Senco pneumatic oil (5 to 10 drops) into the air inlet twice daily. (Depending on frequency of tool use.) Other oils may damage O-rings and other tool parts. 	<ul style="list-style-type: none"> ● Wenn keine Wartungseinheit vorhanden ist, spritzen Sie SENCO Pneumatic-Öl in die Luftzuführung des Gerätes; bei normaler Beanspruchung genügen zweimal täglich 5 bis 10 Tropfen. 	<ul style="list-style-type: none"> ● Smit twee keer per dag 5 à 10 druppels SENCO pneumatische olie in de luchttoevoer (dit hangt af van de frequentie van gebruik). 	
<ul style="list-style-type: none"> ● Wipe tool clean daily and inspect for wear. Use non-flammable cleaning solutions only if necessary – DO NOT SOAK. CAUTION: Such solutions may damage O-rings and other tool parts. 	<ul style="list-style-type: none"> ● Reinigen Sie das Gerät täglich und untersuchen Sie es auf Verschleiß. Keine brennbaren Reinigungsmittel verwenden. Gerät nicht eintauchen. Vorsic ht: Lösungsmittel können O-Ringe und andere Teile des Gerätes zerstören. 	<ul style="list-style-type: none"> ● Maak het apparaat schoon en inspecteer op slijtage. Gebruik slechts niet-brandbare schoonmaakmiddelen. Dompel het apparaat nooit onder. Dergelijke vloeistoffen kunnen de O-ringen en andere onderdelen beschadigen. 	

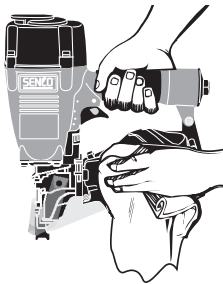
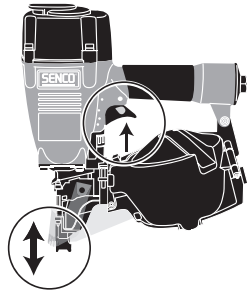

Entretien Français	Huolto Suomi	Vedlikehold Norwegian
<ul style="list-style-type: none"> ● L'outil étant déconnecté de l'arrivée d'air comprimé, effectuez une inspection journalière pour vous assurer du libre mouvement du palpeur de sécurité et de la détente. N'utilisez pas l'outil si le palpeur de sécurité ou si la détente sont coincés ou grippés. 	<ul style="list-style-type: none"> ● Tarkista kone päivittäin sen ollessa irroitettuna paineilmaverkostosta varmistuaksesi, että koneen varmistin ja liipaisin pääsevät liikkumaan esteittä. Älä käytä konetta jos varmistin tai liipaisin ovat juuttuneet kiinni tai ovat muuten viallisia. 	<ul style="list-style-type: none"> ● Gjør en daglig inspeksjon mens redskapet er koblet fra luft, og se til at sikringen og avtrekkeren har fri bevegelse. Bruk ikke redskapet hvis sikringen eller avtrekkeren sitter fast eller henger seg opp.
<ul style="list-style-type: none"> ● Avec une burette, placer 5 à 10 gouttes d'huile pneumatique dans l'arrivée d'air deux fois par jour (dépend de l'intensité de l'utilisation de l'appareil). 	<ul style="list-style-type: none"> ● Tiputa SENCO-pneumaattista öljyä (5-10 tippaa) ilmanottoaukkoon kahdesti päivässä, laitteen käytön määrästä riippuen. 	<ul style="list-style-type: none"> ● Tilfør SENCO Pnevmatisk Olje (5-10 dråper) inn i luftinntaket to ganger daglig (avhengig av bruksmengden).
<ul style="list-style-type: none"> ● Nettoyez l'outil chaque jour à l'aide d'un chiffon et inspectez-le pour déceler une éventuelle usure. Utilisez uniquement des solvants non inflammables en cas de nécessité-NE LE FAITES PAS TREMPER ! Attention : De tels produits peuvent endommager les joints et autres pièces de l'appareil. 	<ul style="list-style-type: none"> ● Puhdista ja tarkista työkalu päivittäin. Älä käytä tulenarkoja aineita koneen puhdistamiseen. Älä liuota konetta puhdistusaineessa, koska se saattaa vahingoittaa tiivisteitä ja muita koneen osia. ÄLÄ LIUOTA. Varoitus: Puhdistusliuokset saattavat vahingoittaa tiivisteitä ja muita työkalun osia. 	<ul style="list-style-type: none"> ● Tørk av verktøyet daglig og se etter slitasje. Om nødvendig, bruk bare ikke-brennbart rensmiddel. ALDRI LEGG I BLØT. Advarsel: Rensmiddel kan ødelegge O-ringene og andre deler.

Underhåll	Vedligeholdelse	Manutenzione	Mantenimiento
Svenska	Dansk	Italian	Español
<ul style="list-style-type: none"> ● Med verktyget frånkopplat, kontrollera dagligen att avtryckaren och utlösningssäkringens kan röra sig fritt. Använd inte verktyget om avtryckaren eller utlösningssäkringens hänger upp sig eller har fastnat. 	<ul style="list-style-type: none"> ● Med værktøjet frakoblet foretages dagligt eftersyn for at sikre fri bevægelse af sikringen og aftrækkeren. Brug ikke værktøjet, hvis sikringen eller aftrækkeren sidder fast eller binder. 	<ul style="list-style-type: none"> ● Ad attrezzo scollegato, effettuate ispezioni quotidiane per verificare la liberta' di movimento di sicura e grilletto. Non adoperate l'attrezzo se la sicura o il grilletto sono incollati o legati. 	<ul style="list-style-type: none"> ● Con la herramienta desconectada, haga la inspección diaria para asegurarse de la libertad de movimiento del dispositivo de seguridad y del gatillo. No use la herramienta si el dispositivo de seguridad o el gatillo se atascan o endurecen.
<ul style="list-style-type: none"> ● Håll 1 till 10 droppar SENCO olja för luftverktyg in i verktygets luftintag två gånger per dag. Antalet gånger per dag för detta beror på hur mycket verktyget används. 	<ul style="list-style-type: none"> ● Sprøjt SENCO pneumatisk olie (5 til 10 dropper) i lufttilgangen to gange om dagen (afhængig af hvor hyppigt værktøjet bruges). 	<ul style="list-style-type: none"> ● Spruzzate olio pneumatico SENCO (da 5 a 10 gocce) nella presa d'aria due volte al giorno (a seconda della frequenza d'uso dell'attrezzo). 	<ul style="list-style-type: none"> ● Aplique aceite neumático SENCO en la entrada de aire dos veces al día (dependiendo en la frecuencia de uso 5 A 10 Gotas).
<ul style="list-style-type: none"> ● Rengör verktyget dagligen och kontrollera slitage. Skulle det vara nödvändigt, använd endast icke eldfarliga rengöringsmedel. NEDSÅNK INTE VERKTYGET I RENGÖRINGS VÄTSKA. OBS rengöringsmedel kan skada o-ringar och andra verktygs komponenter. 	<ul style="list-style-type: none"> ● Aftør værktøjet dagligt og check for slid. Brug uantændelige rengøringsmidler, men kun hvis nødvendigt. GENNEMBLØD IKKE. Forsigtigt! Sådanne midler kan skade O-ringe og andre dele af værktøjet. 	<ul style="list-style-type: none"> ● Pulite l'attrezzo quotidianamente e fate ispezioni di verifica dell'usura delle parti. Usate soluzioni detergenti non infiammabili solo se necessario. NON INZUPPATE L'ATTREZZO. Attenzione: Tali soluzioni possono danneggiare anelli O-ring ed altri componenti. 	<ul style="list-style-type: none"> ● Use soluciones de limpieza inflamables solamente si es necesario - NO LA REMOJE. Precaución: Tales soluciones pueden dañar los empaques y otras partes de la herramienta.

Troubleshooting	Fehlersuche	Reparatie
English	Deutsch	Nederlands
<p>WARNING Repairs other than those described here should be performed only by trained, qualified personnel. Contact SENCO for information at 1-800-543-4596.</p> <p>● Read section titled "Safety Warnings" before maintaining tool.</p>	<p>ACHTUNG Reparaturarbeiten, die hier nicht beschrieben sind, dürfen nur von Sachkundigen im Sinne der Sicherheitsvorschriften durchgeführt werden. Wenden Sie sich an autorisierte SENCO-Service-Stellen.</p> <p>● Zuerst die Sicherheitshinweise lesen!</p>	<p>WAARSCHUWING Andere reparatie dan deze hieronder beschreven dienen uitgevoerd te worden door personeel dat de juiste kwalificatie en opleiding heeft. Neem contact op met UW SENCO vertegenwoordiger.</p> <p>● Raadpleeg het hoofdstuk: "Veiligheids voorschriften" alvorens de reparatie te beginnen.</p>
<p>SYMPTOM Air leak near top of tool / Sluggish operation</p> <p>SOLUTION Verify air supply / tighten.</p>	<p>SYMPTOM Druckluftleck nahe der Werkzeugoberseite / schwergängiger Betrieb</p> <p>LÖSUNG Druckluftversorgung prüfen / anziehen</p>	<p>SYMPTOOM Lek aan de bovenzijde van het gereedschap / gebrekkige werking</p> <p>SOLUTION Controleer de luchttoevoer / draai vast.</p>
<p>SYMPTOM Air leak near bottom of tool / Poor return.</p> <p>SOLUTION Clean tool / tighten screws.</p>	<p>SYMPTOM Druckluftleck nahe der Werkzeugunterseite / mangelhafte Rückstellung</p> <p>LÖSUNG Werkzeug reinigen / Schrauben anziehen</p>	<p>SYMPTOOM Luchtlek aan de onderzijde van het gereedschap. Slechte retour.</p> <p>SOLUTION Reinig het gereedschap / draai de schroeven vast.</p>
<p>SYMPTOM Other problems.</p> <p>SOLUTION Contact SENCO.</p>	<p>SYMPTOM Andere Probleme</p> <p>LÖSUNG SENCO kontaktieren</p>	<p>SYMPTOOM Andere problemen.</p> <p>SOLUTION Raadpleeg SENCO.</p>

Dépannage	Vian etsintä	Feilsøking	Felsökning
Français	Suomi	Norwegian	Svenska
<p>AVERTISSEMENT</p> <p>Les réparations autres que celles décrites ici doivent être réalisées uniquement par du personnel qualifié ayant reçu la formation appropriée. Pour toute information, prenez contact avec SENCO par téléphone en appelant Le Distributeur agréé.</p> <p>● Lisez la section intitulée "Consignes de Sécurité" avant d'effectuer l'entretien de l'outil.</p>	<p>VAROITUS</p> <p>Jos koneessasi ilmenee muita kuin alla mainittuja vikoja, se on ammattimiehen suorittaman huollon tarpeessa. Soita lähimpään SENCO-huoltopisteeseen tai pyydä lisätietoja maahantuojalta, puh. 90-7556655.</p> <p>● Lue turvaohjeet ennen koneen huoltoa.</p>	<p>ADVARSEL</p> <p>Andre reparasjoner enn de som er beskrevet her må utføres av trent, kvalifisert personell. Kontakt SENCO salgsrepresentant eller et autorisert SENCO servicesenter.</p> <p>● Les avsnittet "Sikkerhetsregler" før vedlikehold.</p>	<p>VARNING</p> <p>Andra reparationer än vad som beskrivs här, få utföras endast av utbildad och kvalificerad personal. För dessa reparationer, kontakta er SENCO auktoriserade återförsäljare.</p> <p>● Läs "Säkerhets Föreskrifterna" innan ni vidtar underhålls åtgärder.</p>
<p>SYMPTÔME</p> <p>Fuite d'air vers le haut de l'outil / Fonctionnement mou</p> <p>SOLUTION</p> <p>Vérifier l'alimentation en air / Resserrer.</p>	<p>OIRE</p> <p>Ilmavuoto naulaimen yläosassa / naulain toimii vajaateholla</p> <p>RATKAISU</p> <p>Varmista paineilman syöttö / kiristä ilmaletkun liitos.</p>	<p>SYMPTOM</p> <p>Luftlekkasje oppe på verktøyet / Langsom operasjon</p> <p>LØSNING</p> <p>Sjekk lufttilførsel / stramme.</p>	<p>SYMPTOM</p> <p>Luftläckage nära verktygets översida/ Trög funktion</p> <p>LÖSNING</p> <p>Bekräfta lufttillførseln/dra åt.</p>
<p>SYMPTÔME</p> <p>Fuite d'air vers le bas de l'outil / Retour médiocre.</p> <p>SOLUTION</p> <p>Nettoyer l'outil / Resserrer les vis.</p>	<p>OIRE</p> <p>Ilmavuoto naulaimen alaosassa / huono palautus.</p> <p>RATKAISU</p> <p>Puhdista naulain / kiristä ruuvit.</p>	<p>SYMPTOM</p> <p>Luftlekkasje nede på verktøyet / Dårlig slagkraft.</p> <p>LØSNING</p> <p>Rengjøre verktøyet / stramme skruer.</p>	<p>SYMPTOM</p> <p>Luftläckage nära verktygets undersida/Dålig retur.</p> <p>LÖSNING</p> <p>Rengör verktyget/dra åt skruvar.</p>
<p>SYMPTÔME</p> <p>Autres problèmes.</p> <p>SOLUTION</p> <p>Contactez SENCO.</p>	<p>OIRE</p> <p>Muut ongelmat.</p> <p>RATKAISU</p> <p>Ota yhteyttä SENCO:on.</p>	<p>SYMPTOM</p> <p>Andre problem.</p> <p>LØSNING</p> <p>Kontakt SENCO.</p>	<p>SYMPTOM</p> <p>Andra problem.</p> <p>LÖSNING</p> <p>Kontakta SENCO.</p>

Fejlfinding Ricerca e Correzione Guasti Identificación de Fallas		
Dansk	Italian	Español
<p>ADVARSEL Reparationer ud over de her beskrevne, bør kun udføres af uddannet kvalificeret personale. Kontakt Deres SENCO repræsentant.</p> <p>● Læs afsnittet betitlet "Sikkerheds advarsler" inden værktøjet vedligeholdes.</p>	<p>ATTENZIONE Riparazioni non descritte in questo Capitolo dovrebbero essere effettuate solo da personale addestrato e qualificato. Per informazioni contattate il vostro rappresentante SENCO.</p> <p>● Leggete il capitolo intitolato "Avvertenze di Sicurezza" prima di effettuare la manutenzione dell'attrezzo.</p>	<p>ALERTA Las reparaciones, fuera de aquellas descritas aquí, deben de ser llevadas a cabo solamente por personal entrenado y calificado. Póngase en contacto con SENCO para información 1-800-543-4596.</p> <p>● Lea la sección titulada "Avisos de Seguridad" antes de darle mantenimiento a la herramienta.</p>
<p>SYMPTOM Luftlækage i nærheden af værktøjets top / Træg drift</p> <p>LØSNING Kontrollér luftforsyningen / spænd.</p>	<p>SINTOMO Perdita d'aria presso la sommità dell'utensile/funzionamento lento</p> <p>SOLUZIONE Verificare la mandata d'aria/serrare.</p>	<p>SÍNTOMA Fuga de aire cerca de la parte superior de la herramienta / Funcionamiento muy lento</p> <p>SOLUCIÓN Verifique el suministro de aire /apriete.</p>
<p>SYMPTOM Luftlækage i nærheden af værktøjets bund / Ringe returnering.</p> <p>LØSNING Rens værktøjet / spænd skrueerne.</p>	<p>SINTOMO Perdita d'aria presso la parte inferiore dell'utensile/ ritorno non completo.</p> <p>SOLUZIONE Pulire l'utensile/serrare le viti.</p>	<p>SÍNTOMA Fuga de aire cerca de la parte inferior de la herramienta / Retorno insuficiente.</p> <p>SOLUCIÓN Limpie la herramienta / apriete los tornillos.</p>
<p>SYMPTOM Øvrige problemer.</p> <p>LØSNING Kontakt SENCO.</p>	<p>SINTOMO Altri problemi.</p> <p>SOLUZIONE Rivolgersi a SENCO.</p>	<p>SÍNTOMA Otros problemas.</p> <p>SOLUCIÓN Contáctese con SENCO.</p>

English TECHNICAL SPECIFICATIONS	SCN30	SCN34	SCN48	SCN49	SCN75	SCN650
Min to max operating pressure	70 - 120 psi	70 - 120 psi	70 - 120 psi	70 - 120 psi	70 - 120 psi	70 - 120 psi
Air Consumption (60 cycles per minute)	1.55 scfm	1.55 scfm	2.94 scfm	3.9 scfm	5.9 scfm	3.7 scfm
Air Inlet	3/8 in. NPT	3/8 in. NPT	3/8 in. NPT	3/8 in. NPT	3/8 in. NPT	3/8 in. NPT
Maximum Speed (cycles per second)	3-4	3-4	3	3	3	
Weight	2.43 lbs.	3.4 lbs.	4.3 lbs.	6 lbs.	6.2 lbs.	5.0 lbs.
Nails per Magazine Capacity	150-188	400 (wire) 200 (plastic)	300-375	200-300 (wire) 200 (plastic)	150-250 (wire) 200 (plastic)	300 (plastic)
Nail Lengths	5/8 in. - 1 1/4 in.	1 in. - 2 in.	1 1/4 in. - 2 in. 1 in. - 2 in.	1 1/4 in. - 2 1/2 in.	1 3/4 in. - 3 in. 1 3/4 in. - 2 1/4 in.	1 1/4 in. - 2 1/2 in.
Nail Shank	.058-.083 in.	.063-.083 in.	.083-.092 in.	.083-.113 in.	.090-.099 in. (wire) .099-.130 in. (plastic)	.080-.110 in. (plastic)
Tool size: Height	8 3/8 in.	11 7/8 in.	11 1/4 in.	12 in.	11 1/8 in.	11.8 in.
Tool size: Length	10 in.	10 1/4 in.	12 in.	12 1/4 in.	12 3/8 in.	12.4 in.
Tool size: Width: Main Body	3 7/8 in.	4 1/4 in.	5 in.	5 1/8 in.	5 1/8 in.	5.7 in.
Operating Temperature Range	0° to 120°F	0° to 120°F	0° to 120°F	0° to 120°F	0° to 120°F	0° to 120°F

Deutsch TECHNISCHE DATEN	SCN30	SCN34	SCN48	SCN49	SCN75	SCN650
Empfohlener Betriebsüberdruck	5 - 8 bar	5 - 8 bar	5 - 8 bar	5 - 8,3 bar	4,9 - 8,4 bar	4,9 - 8,4 bar
Druckluftanschluß	43,8 liter	43,8 liter	83,16 liter	111 liter	168 liter	106 liter
Luftverbrauch (bei 60 Zyklen pro Minute)	3/8 in. NPT	3/8 in. NPT	3/8 in. NPT	3/8 in. NPT	3/8 in. NPT	3/8 in. NPT
Maximale Geschwindigkeit (Zyklen pro Sekunde)	3-4	3-4	3	3	3	
Gewicht	1,1 kg	1,55 kg	2,0 kg	2,72 kg	2,82 kg	2,3 kg
Magazinvolumen	150-188	400 (wire) 200 (plastic)	300-375	200-300 (wire) 200 (plastic)	150-250 (wire) 200 (plastic)	300 (plastic)
Nagellängen	16 -32mm (plastic)	27 -50mm(wire) 25 - 50mm(plastic)	32 -50mm(wire) 25 - 50mm(plastic)	32 -64mm	45 -75mm (wire) 45 -57mm (plastic)	32 -65mm (plastic)
Nagelschaft	1,47-2,1mm	1,59-2,1mm	2,1-2,3mm	2,1-2,9mm	2,3-2,5mm (wire) 2,5-3,3 (plastic)	2,03-2,8 (plastic)
Gerätegröße/Höhe	211,7 mm	302 mm	285 mm	304 mm	282 mm	300 mm
Gerätegröße/Länge	256 mm	260 mm	305 mm	313,6 mm	315 mm	316 mm
Gerätegröße/Gehäusebreite	98 mm	108 mm	128 mm	132 mm	132 mm	145 mm
Betriebstemperaturbereich	-18° to 49°C	-18° to 49°C	-18° to 49°C	-18° to 49°C	-18° to 49°C	-18° to 49°C

Nederlands TECHNISCHE SPECIFICATIES	SCN30	SCN34	SCN48	SCN49	SCN75	SCN650
Minimale tot maximale werkdruk	5 - 8 bar	5 - 8 bar	5 - 8 bar	5 - 8,3 bar	4,9 - 8,4 bar	4,9 - 8,4 bar
Luchtverbruik (60 slagen per minuut)	43,8 liter	43,8 liter	83,16 liter	111 liter	168 liter	106 liter
Luchtaansluiting	3/8 in. NPT	3/8 in. NPT	3/8 in. NPT	3/8 in. NPT	3/8 in. NPT	3/8 in. NPT
Maximale snelheid (perioden per seconde)	3-4	3-4	3	3	3	
Gewicht	1.1 kg	1,55 kg	2.0 kg	2.72 kg	2,82 kg	2,3 kg
Spijkers per magazijn capaciteit	150-188	400 (wire) 200 (plastic)	300-375	200-300 (wire) 200 (plastic)	150-250 (wire) 200 (plastic)	300 (plastic)
Spijkerlengten	16 -32mm (plastic)	27 -50mm(wire) 25 - 50mm(plastic)	32 -50mm(wire) 25 - 50mm(plastic)	32 -64mm	45 -75mm (wire) 45 -57mm (plastic)	32 -65mm (plastic)
Spijkerschacht	1,47-2,1mm	1,59-2,1mm	2,1-2,3mm	2,1-2,9mm	2,3-2,5mm (wire) 2,5-3,3 (plastic)	2,03-2,8 (plastic)
Hoogte van apparaat	211,7 mm	302 mm	285 mm	304 mm	282 mm	300 mm
Lengte van apparaat	256 mm	260 mm	305 mm	313,6 mm	315 mm	316 mm
Breedte van apparaat	98 mm	108 mm	128 mm	132 mm	132 mm	145 mm
Bedrijfstemperatuurbereik	-18° to 49°C	-18° to 49°C	-18° to 49°C	-18° to 49°C	-18° to 49°C	-18° to 49°C

Français SPECIFICATIONS TECHNIQUES	SCN30	SCN34	SCN48	SCN49	SCN75	SCN650
Pression de travail min. et max.	5 - 8 bar	5 - 8 bar	5 - 8 bar	5 - 8,3 bar	4,9 - 8,4 bar	4,9 - 8,4 bar
Consommation d'air (60 cycles par minute)	43,8 liter	43,8 liter	83,16 liter	111 liter	168 liter	106 liter
Prise d'air	3/8 in. NPT	3/8 in. NPT	3/8 in. NPT	3/8 in. NPT	3/8 in. NPT	3/8 in. NPT
Vitesse maximum (cycles par seconde)	3-4	3-4	3	3	3	
Poids	1.1 kg	1,55 kg	2.0 kg	2.72 kg	2,82 kg	2,3 kg
Capacité de clous par magasin	150-188	400 (wire) 200 (plastic)	300-375	200-300 (wire) 200 (plastic)	150-250 (wire) 200 (plastic)	300 (plastic)
Longueurs de clous	16 -32mm (plastic)	27 -50mm(wire) 25 - 50mm(plastic)	32 -50mm(wire) 25 - 50mm(plastic)	32 -64mm	45 -75mm (wire) 45 -57mm (plastic)	32 -65mm (plastic)
Diamètres de clous	1,47-2,1mm	1,59-2,1mm	2,1-2,3mm	2,1-2,9mm	2,3-2,5mm (wire) 2,5-3,3 (plastic)	2,03-2,8 (plastic)
Dimensions de l'outil: hauteur	211,7 mm	302 mm	285 mm	304 mm	282 mm	300 mm
Dimensions de l'outil: longueur	256 mm	260 mm	305 mm	313,6 mm	315 mm	316 mm
Dimensions de l'outil: largeur: corps de l'appareil	98 mm	108 mm	128 mm	132 mm	132 mm	145 mm
Température de fonctionnement	-18° to 49°C	-18° to 49°C	-18° to 49°C	-18° to 49°C	-18° to 49°C	-18° to 49°C

Suomi TEKNISÉT TIEDOT	SCN30	SCN34	SCN48	SCN49	SCN75	SCN650
Minimi ja maksimi käyttöpaino	5 - 8 bar	5 - 8 bar	5 - 8 bar	5 - 8,3 bar	4,9 - 8,4 bar	4,9 - 8,4 bar
Ilman kulutus (60 kierrosta minuutissa)	43,8 liter	43,8 liter	83.16 liter	111 liter	168 liter	106 liter
Ilman sisäänottoaukko	3/8 in. NPT	3/8 in. NPT	3/8 in. NPT	3/8 in. NPT	3/8 in. NPT	3/8 in. NPT
Suurin nopeus (taajuus/sek)	3-4	3-4	3	3	3	
Paino	1.1 kg	1,55 kg	2.0 kg	2.72 kg	2,82 kg	2,3 kg
Naulojen määrä makasiinin kapasiteetin mukaan	150-188	400 (wire) 200 (plastic)	300-375	200-300 (wire) 200 (plastic)	150-250 (wire) 200 (plastic)	300 (plastic)
Naulapituudet	16 -32mm (plastic)	27 -50mm(wire) 25 - 50mm(plastic)	32 -50mm(wire) 25 - 50mm(plastic)	32 -64mm	45 -75mm (wire) 45 -57mm (plastic)	32 -65mm (plastic)
Naulahalkaisija	1,47-2,1mm	1,59-2,1mm	2,1-2,3mm	2,1-2,9mm	2,3-2,5mm (wire) 2,5-3,3 (plastic)	2,03-2,8 (plastic)
Koneen korkeus	211,7 mm	302 mm	285 mm	304 mm	282 mm	300 mm
Koneen pituus	256 mm	260 mm	305 mm	313.6 mm	315 mm	316 mm
Koneen leveys	98 mm	108 mm	128 mm	132 mm	132 mm	145 mm
Käyttölämpötila-alue	-18° to 49°C	-18° to 49°C	-18° to 49°C	-18° to 49°C	-18° to 49°C	-18° to 49°C

Norwegian TEKNISKE DATA	SCN30	SCN34	SCN48	SCN49	SCN75	SCN650
Minimum til maksimum operativt trykk	5 - 8 bar	5 - 8 bar	5 - 8 bar	5 - 8,3 bar	4,9 - 8,4 bar	4,9 - 8,4 bar
Luftforbruk (60 slag per minutt)	43,8 liter	43,8 liter	83.16 liter	111 liter	168 liter	106 liter
Luftinntak	3/8 in. NPT	3/8 in. NPT	3/8 in. NPT	3/8 in. NPT	3/8 in. NPT	3/8 in. NPT
Maksimum hurtighet (slag per sekund)	3-4	3-4	3	3	3	
Vekt	1.1 kg	1,55 kg	2.0 kg	2.72 kg	2,82 kg	2,3 kg
Magasin kapasitet	150-188	400 (wire) 200 (plastic)	300-375	200-300 (wire) 200 (plastic)	150-250 (wire) 200 (plastic)	300 (plastic)
Spikerlengde	16 -32mm (plastic)	27 -50mm(wire) 25 - 50mm(plastic)	32 -50mm(wire) 25 - 50mm(plastic)	32 -64mm	45 -75mm (wire) 45 -57mm (plastic)	32 -65mm (plastic)
Spikerdimensjon	1,47-2,1mm	1,59-2,1mm	2,1-2,3mm	2,1-2,9mm	2,3-2,5mm (wire) 2,5-3,3 (plastic)	2,03-2,8 (plastic)
Verktøys høyde	211,7 mm	302 mm	285 mm	304 mm	282 mm	300 mm
Verktøys lengde	256 mm	260 mm	305 mm	313.6 mm	315 mm	316 mm
Verktøys bredde	98 mm	108 mm	128 mm	132 mm	132 mm	145 mm
Driftstemperaturområde	-18° to 49°C	-18° to 49°C	-18° to 49°C	-18° to 49°C	-18° to 49°C	-18° to 49°C

Svenska VERKTYGS DATA	SCN30	SCN34	SCN48	SCN49	SCN75	SCN650
Arbetsstryck Minimum - Maximum	5 - 8 bar	5 - 8 bar	5 - 8 bar	5 - 8,3 bar	4,9 - 8,4 bar	4,9 - 8,4 bar
Luftförbrukning (60 inslag per minut)	43,8 liter	43,8 liter	83.16 liter	111 liter	168 liter	106 liter
Luft intag -gånga	3/8 in. NPT	3/8 in. NPT	3/8 in. NPT	3/8 in. NPT	3/8 in. NPT	3/8 in. NPT
Maximum antal inslag per sekund	3-4	3-4	3	3	3	
Vikt	1.1 kg	1,55 kg	2.0 kg	2.72 kg	2,82 kg	2,3 kg
Magasin kapacitet	150-188	400 (wire) 200 (plastic)	300-375	200-300 (wire) 200 (plastic)	150-250 (wire) 200 (plastic)	300 (plastic)
Spiklängder	16 -32mm (plastic)	27 -50mm(wire) 25 - 50mm(plastic)	32 -50mm(wire) 25 - 50mm(plastic)	32 -64mm	45 -75mm (wire) 45 -57mm (plastic)	32 -65mm (plastic)
Spikskaff	1,47-2,1mm	1,59-2,1mm	2,1-2,3mm	2,1-2,9mm	2,3-2,5mm (wire) 2,5-3,3 (plastic)	2,03-2,8 (plastic)
Verktygets höjd	211,7 mm	302 mm	285 mm	304 mm	282 mm	300 mm
Verktygets längd	256 mm	260 mm	305 mm	313.6 mm	315 mm	316 mm
Verktygets bredd	98 mm	108 mm	128 mm	132 mm	132 mm	145 mm
Driftstemperatur	-18° to 49°C	-18° to 49°C	-18° to 49°C	-18° to 49°C	-18° to 49°C	-18° to 49°C

Dansk TEKNISKE SPECIFIKATIONER	SCN30	SCN34	SCN48	SCN49	SCN75	SCN650
Minimum til maksimum arbejdsstryk	5 - 8 bar	5 - 8 bar	5 - 8 bar	5 - 8,3 bar	4,9 - 8,4 bar	4,9 - 8,4 bar
Luftforbrug (60 perioder per minut)	43,8 liter	43,8 liter	83.16 liter	111 liter	168 liter	106 liter
Luftdyse	3/8 in. NPT	3/8 in. NPT	3/8 in. NPT	3/8 in. NPT	3/8 in. NPT	3/8 in. NPT
Maksimalhastighed (perioder per sekund)	3-4	3-4	3	3	3	
Vægt	1.1 kg	1,55 kg	2.0 kg	2.72 kg	2,82 kg	2,3 kg
Stift kapacitet	150-188	400 (wire) 200 (plastic)	300-375	200-300 (wire) 200 (plastic)	150-250 (wire) 200 (plastic)	300 (plastic)
Sømlængder	16 -32mm (plastic)	27 -50mm(wire) 25 - 50mm(plastic)	32 -50mm(wire) 25 - 50mm(plastic)	32 -64mm	45 -75mm (wire) 45 -57mm (plastic)	32 -65mm (plastic)
Sømskaff	1,47-2,1mm	1,59-2,1mm	2,1-2,3mm	2,1-2,9mm	2,3-2,5mm (wire) 2,5-3,3 (plastic)	2,03-2,8 (plastic)
Værktøjsstørrelse: Højde	211,7 mm	302 mm	285 mm	304 mm	282 mm	300 mm
Værktøjsstørrelse: Længde	256 mm	260 mm	305 mm	313.6 mm	315 mm	316 mm
Værktøjsstørrelse: Bredde: hoveddel	98 mm	108 mm	128 mm	132 mm	132 mm	145 mm
Driftstemperaturområde	-18° to 49°C	-18° to 49°C	-18° to 49°C	-18° to 49°C	-18° to 49°C	-18° to 49°C

Italian SPECIFICHE TECNICHE	SCN30	SCN34	SCN48	SCN49	SCN75	SCN650
Minima e Massima Pressione d'esercizio	5 - 8 bar	5 - 8 bar	5 - 8 bar	5 - 8,3 bar	4,9 - 8,4 bar	4,9 - 8,4 bar
Consumo d'aria (60 cicli al minuto)	43,8 liter	43,8 liter	83.16 liter	111 liter	168 liter	106 liter
Ingresso Aria	3/8 in. NPT	3/8 in. NPT	3/8 in. NPT	3/8 in. NPT	3/8 in. NPT	3/8 in. NPT
Velocita' Massima (Cicli al secondo)	3-4	3-4	3	3	3	
Peso	1.1 kg	1,55 kg	2.0 kg	2.72 kg	2,82 kg	2,3 kg
Capacita' del Caricatore	150-188	400 (wire) 200 (plastic)	300-375	200-300 (wire) 200 (plastic)	150-250 (wire) 200 (plastic)	300 (plastic)
Lunghezza viti	16 -32mm (plastic)	27 -50mm(wire) 25 - 50mm(plastic)	32 -50mm(wire) 25 - 50mm(plastic)	32 -64mm	45 -75mm (wire) 45 -57mm (plastic)	32 -65mm (plastic)
Gambo vite	1,47-2,1mm	1,59-2,1mm	2,1-2,3mm	2,1-2,9mm	2,3-2,5mm (wire) 2,5-3,3 (plastic)	2,03-2,8 (plastic)
Dimensioni Attrezzo: Altezza	211,7 mm	302 mm	285 mm	304 mm	282 mm	300 mm
Dimensioni Attrezzo: Lunghezza	256 mm	260 mm	305 mm	313.6 mm	315 mm	316 mm
Dimensioni Attrezzo: Larghezza Corpo Principal	98 mm	108 mm	128 mm	132 mm	132 mm	145 mm
Gamma di temperatura di funzionamento	-18° to 49°C	-18° to 49°C	-18° to 49°C	-18° to 49°C	-18° to 49°C	-18° to 49°C

Español ESPECIFICACIONES TECNICAS	SCN30	SCN34	SCN48	SCN49	SCN75	SCN650
Presión de operación mínima y máxima	5 - 8 bar	5 - 8 bar	5 - 8 bar	5 - 8,3 bar	4,9 - 8,4 bar	4,9 - 8,4 bar
Consumo de aire (60 ciclos por minuto)	43,8 liter	43,8 liter	83.16 liter	111 liter	168 liter	106 liter
Entrada de aire	3/8 in. NPT	3/8 in. NPT	3/8 in. NPT	3/8 in. NPT	3/8 in. NPT	3/8 in. NPT
Velocidad máxima (ciclos por segundo)	3-4	3-4	3	3	3	
Peso	1.1 kg	1,55 kg	2.0 kg	2.72 kg	2,82 kg	2,3 kg
Capacidad de grapas por cargador	150-188	400 (wire) 200 (plastic)	300-375	200-300 (wire) 200 (plastic)	150-250 (wire) 200 (plastic)	300 (plastic)
Longitudes de los clavos	16 -32mm (plastic)	27 -50mm(wire) 25 - 50mm(plastic)	32 -50mm(wire) 25 - 50mm(plastic)	32 -64mm	45 -75mm (wire) 45 -57mm (plastic)	32 -65mm (plastic)
Mango del clavo	1,47-2,1mm	1,59-2,1mm	2,1-2,3mm	2,1-2,9mm	2,3-2,5mm (wire) 2,5-3,3 (plastic)	2,03-2,8 (plastic)
Tamaño de la herramienta: Altura	211,7 mm	302 mm	285 mm	304 mm	282 mm	300 mm
Tamaño de la herramienta: Longitud	256 mm	260 mm	305 mm	313.6 mm	315 mm	316 mm
Tamaño de la herramienta: Ancho (Cuerpo)	98 mm	108 mm	128 mm	132 mm	132 mm	145 mm
Rango de temperatura de	-18° to 49°C	-18° to 49°C	-18° to 49°C	-18° to 49°C	-18° to 49°C	-18° to 49°C

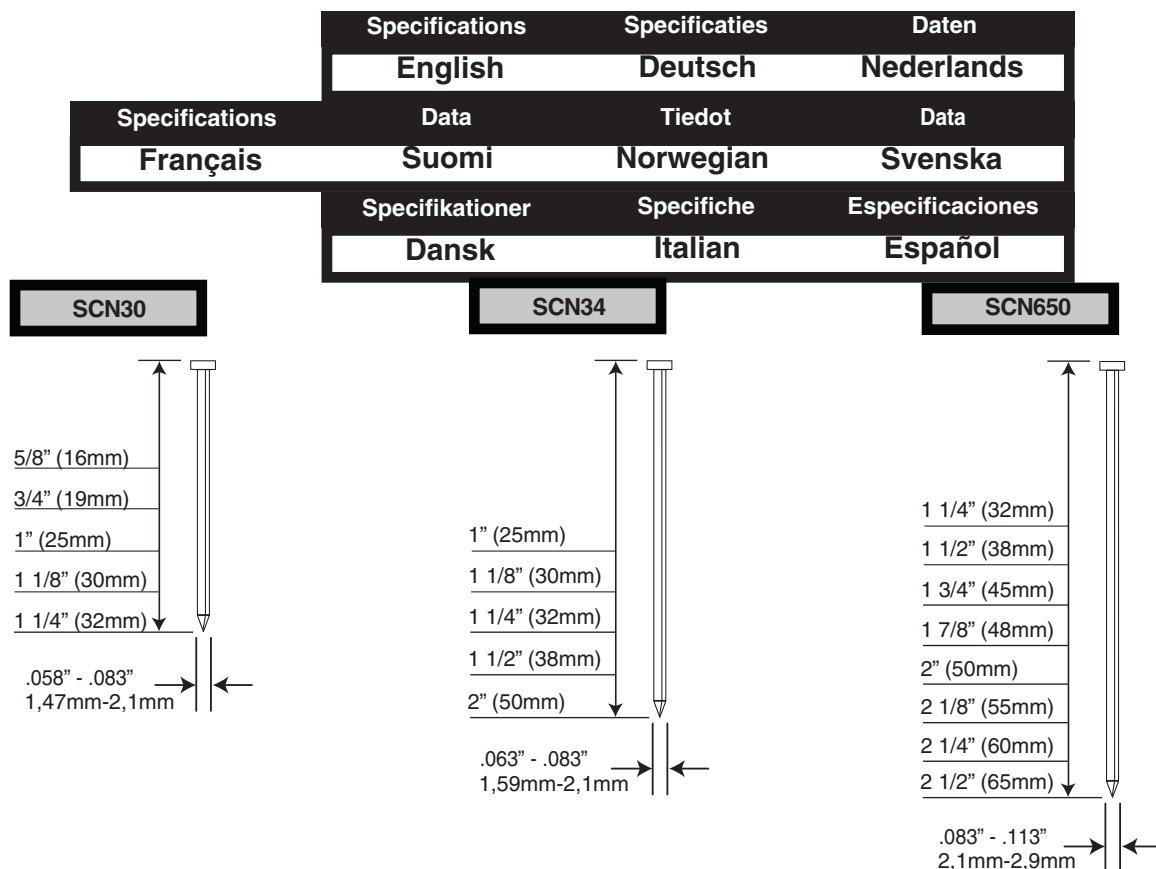

	Specifications	Specificaties	Daten
	English	Deutsch	Nederlands
Specifications	Data	Tiedot	Data
Français	Suomi	Norwegian	Svenska
	Specifikationer	Specifiche	Especificaciones
	Dansk	Italian	Español

SCN48 / SCN49

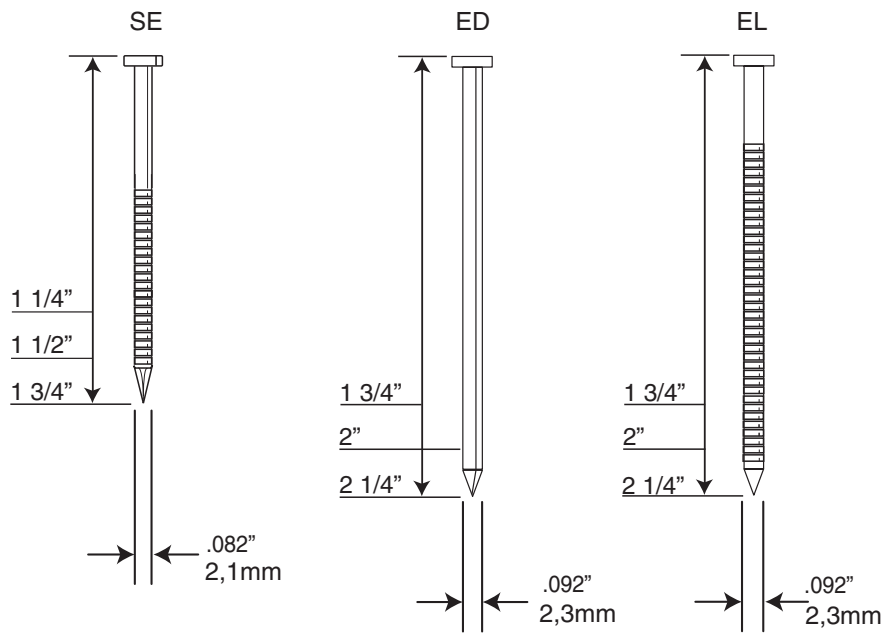

SCN49

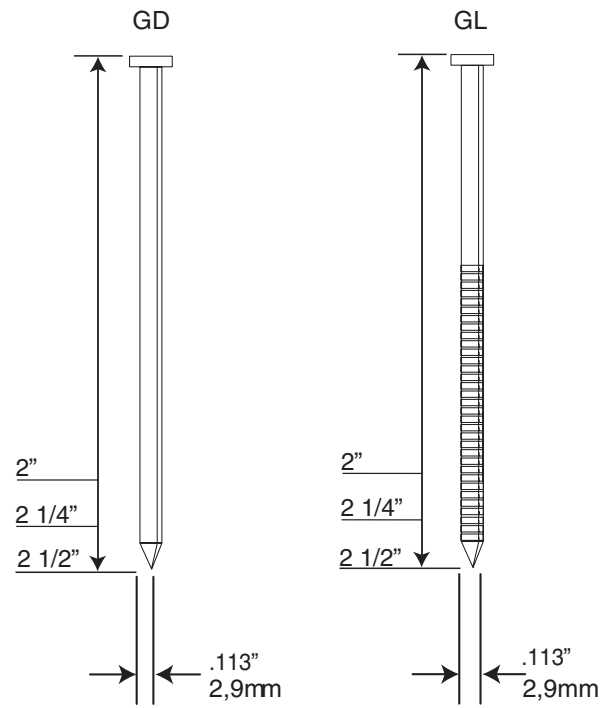

	Specifications	Specificaties	Daten
	English	Deutsch	Nederlands
Specifications	Data	Tiedot	Data
Français	Suomi	Norwegian	Svenska
	Specifikationer	Specifiche	Especificaciones
	Dansk	Italian	Español

SCN75

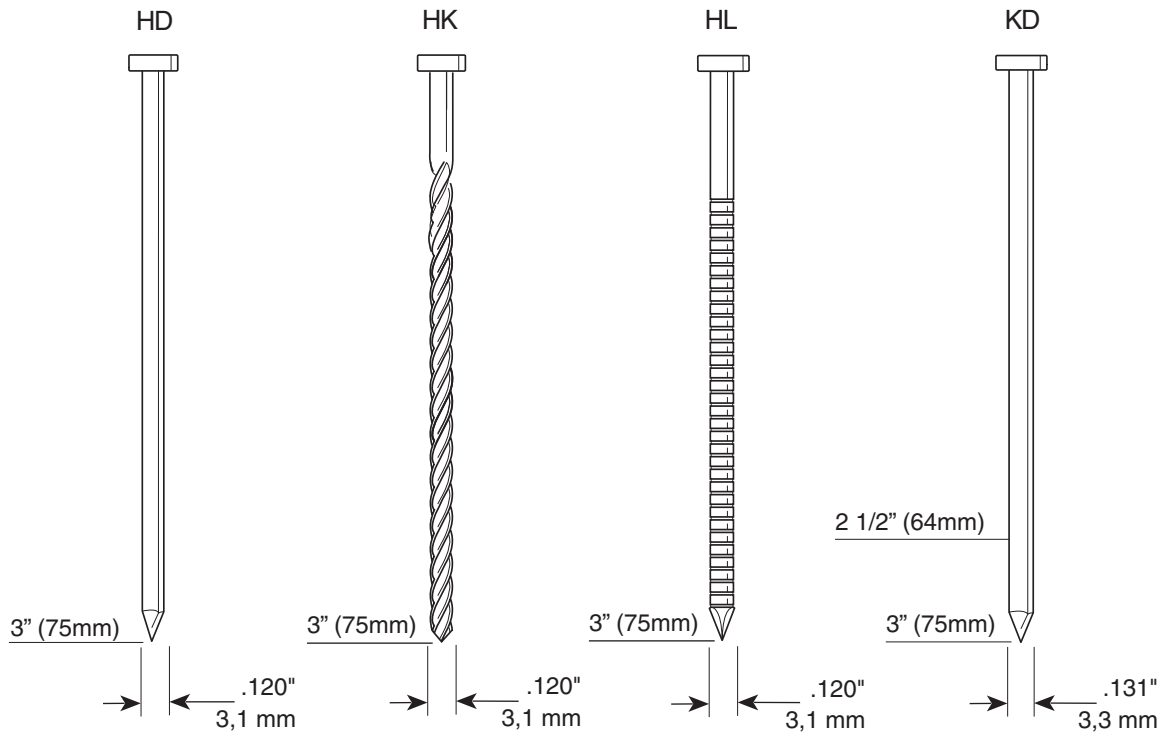
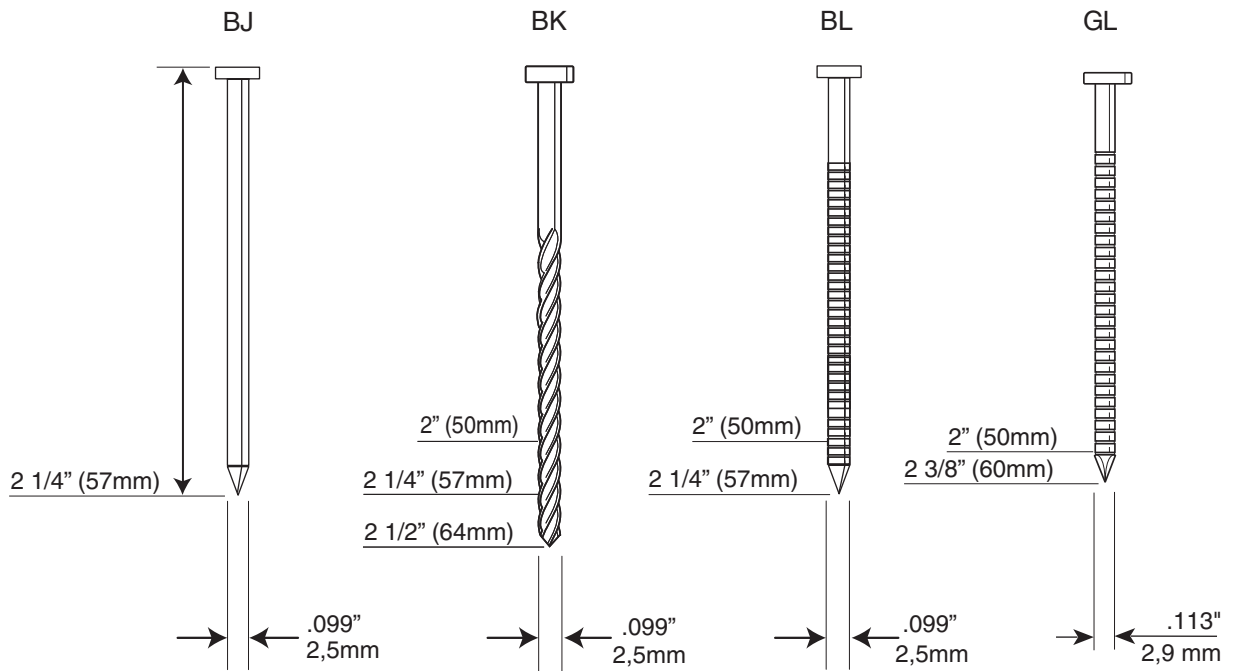

Accessories	Zubehör	Accessoires
English	Deutsch	Nederlands
<p>SENCO offers a full line of accessories for your SENCO tools, including:</p> <ul style="list-style-type: none"> ● Air Compressors ● Hose ● Couplers ● Fittings ● Safety Glasses ● Pressure Gauges ● Lubricants ● Regulators ● Filters <p>For more information or a complete illustrated catalogue of SENCO accessories, ask your representative for #DLD825.</p>	<p>SENCO bietet Ihnen ein komplettes Programm an Zubehör für Ihr SENCO Gerät:</p> <ul style="list-style-type: none"> ● Kompressoren ● Anschlüsselemente ● Schmiermittel ● Schläuche ● Schutzbrillen ● Reduzierventile ● Kupplungen ● Manometer und Filter <p>Sollten Sie weitere Informationen wünschen, oder den kompletten, illustrierten Katalog haben wollen, wenden Sie sich an Ihren SENCO-Händler, der Ihnen unseren Katalog beschaffen wird.</p>	<p>SENCO biedt een volledig gamma van bijbehorende accessoires aan voor Uw SENCO apparaat, waaronder:</p> <ul style="list-style-type: none"> ● Luchtcompressoren ● Luchtlangen ● Koppelingen ● Fittingen ● Veiligheidsbrillen ● Drukmeters ● Smeermiddelen ● Reduceerventielen ● Filters <p>Voor verdere inlichtingen of een volledige catalogus vraag Uw vertegenwoordiger.</p>

Accessoires	Lisätarvikkeet	Tilleggsutstyr	Tillbehör
Français	Suomi	Norwegian	Svenska
<p>SENCO offre une gamme étendue d'accessoires pour vos outils SENCO y compris :</p> <ul style="list-style-type: none"> ● Compresseurs ● Tuyauterie flexible ● Raccords ● Lunettes de sécurité ● Manomètres ● Lubrifiants ● Régulateurs ● Filtres <p>Pour plus d'informations ou pour recevoir un catalogue détaillé des accessoires proposés par SENCO, prenez contact avec votre représentant SENCO (référence catalogue : #DLD825).</p>	<p>SENCO tarjoaa täyden valikoiman lisätarvikkeita SENCO-konettasi varten:</p> <ul style="list-style-type: none"> ● Paineilmakompressoreita ● Letkuja ● Pikaliittimiä ● Nippoja ● Turvalaseja ● Painemittareita ● Voiteluöljyjä ● Säätölaitteita ● Suodattimia <p>Jos haluat lisätietoja tai täydellisen lisätarvikeluettelon, pyydä se maahantuojalta.</p>	<p>SENCO tilbyr en rekke tilleggsutstyr for Deres SENCO redskaper:</p> <ul style="list-style-type: none"> ● Kompressorer ● Slinger ● Koblinger ● Nipler ● Vernebriller ● Trykkmålere (Manometer) ● Smøremiddel ● Regulatorer ● Filter <p>For mer informasjon eller for en fullstendig, illustrert katalog over SENCOs tilleggsutstyr, kontakt SENCOs salgrepresentant og be om katalog nr. DLD825.</p>	<p>SENCO erbjuder ett komplett program med tillbehör för SENCO verktyg såsom:</p> <ul style="list-style-type: none"> ● Luft kompressorer ● Slangar ● Kopplingar ● Nipplar ● Skydds glasögon ● Manometrar ● Smörjmedel ● Tryck regulatorer ● Filter <p>För mera information eller om en komplett illustrerad katalog önskas för SENCO tillbehör, kontakta Er SENCO återförsäljare.</p>

Tilbehør	Accessori	Accesorios
Dansk	Italian	Español
<p>SENCO tilbyder et komplet udvalg af tilbehør til Deres SENCO værktøj inklusive:</p> <ul style="list-style-type: none"> ● Luftkompressorer ● Slinger ● Koblinger ● Beslag ● Sikkerhedsbriller ● Manometer ● Smøremidler ● Regulatorer ● Filtre <p>For flere oplysninger: kontakt Deres SENCO repræsentant.</p>	<p>La SENCO offre una linea completa di accessori per il vostro attrezzo SENCO, tra cui:</p> <ul style="list-style-type: none"> ● Compressori d'aria ● Manicotto d'immissione aria ● Raccordi ● Adattatori ● Manometri ● Lubrificanti ● Regulatori ● Filtri <p>Per ulteriori informazioni o per ricevere un catalogo illustrato completo di tutti gli accessori SENCO, richiedete al vostro rappresentante SENCO il numero DLD825.</p>	<p>SENCO ofrece una línea completa de Accesorios para sus herramientas SENCO, incluyendo:</p> <ul style="list-style-type: none"> ● Compresores de Aire ● Manguera ● Conectores Rápidos ● Conectores ● Anteojos De Seguridad ● Manómetros ● Lubrificantes ● Reguladores ● Filtros <p>Para mas informacion ó un pour recevoir un catalogo completo ilustrado de los Accesorios SENCO, pregunte a su representante pour el numero DLD825.</p>

English

Noise Information

These noise characteristic values are in accordance with EN 792-13:2000

	SCN30	SCN34	SCN48	SCN49	SCN75	SCN650
LpA, 1s, d =	79.1 dB	83.1	87	88	92.3	85.3
LwA, 1s, d =	92.1 dB	94.6	100	101	100.3	98.3

These values are tool-related characteristic values and do not represent noise developed at the point of use. Workplace design can also serve to reduce noise levels, for example placing workpiece on sound-damping supports.

Vibration Information

These values are in accordance with EN 792-13:2000

Vibration characteristic value (m/s^2) =

SCN30	SCN34	SCN48	SCN49	SCN75	SCN650
1.89	3.81	4.98	4.61	3.42	2.99 (K=1.49)

This value is a tool-related characteristic value and does not represent the influence to the hand-arm-system when using the tool.

Deutsch

Angaben zur Geräusentwicklung

Die Angaben entsprechen den Anforderungen der EN 792-13:2000

	SCN30	SCN34	SCN48	SCN49	SCN75	SCN650
LpA, 1s, d =	79.1 dB	83.1	87	88	92.3	85.3
LwA, 1s, d =	92.1 dB	94.6	100	101	100.3	98.3

Diese Werte sind gerätebezogene Kennwerte und geben nicht die Geräusentwicklung am Verwendungsort wieder. Durch entsprechende Arbeitsplatzgestaltung, z.B. Auflegen von Werkstücken auf schalldämpfende Unterlagen, lassen sich Geräuschpegel auch mindern.

Angaben zur Vibration

Die Angaben entsprechen den Anforderungen

EN 792-13:2000

Vibration (m/s^2) =

SCN30	SCN34	SCN48	SCN49	SCN75	SCN650
1.89	3.81	4.98	4.61	3.42	2.99 (K=1.49)

Der Wert ist ein gerätebezogener Kennwert und stellt nicht die Einwirkung auf das Hand-Arm-System bei der Anwendung des Gerätes dar.

Nederlands

Informatie betreffende geluid

Deze geluidswaarden zijn in overeenstemming met de norm EN 792-13:2000

	SCN30	SCN34	SCN48	SCN49	SCN75	SCN650
LpA, 1s, d =	79.1 dB	83.1	87	88	92.3	85.3
LwA, 1s, d =	92.1 dB	94.6	100	101	100.3	98.3

Deze waarden zijn eigen aan het apparaat en zijn niet te vergelijken met het geluid dat optreedt bij gebruik van het apparaat. De inrichting van de werkplaats kan van belang zijn voor het verminderen van het geluid, b.v. een geluiddempende vloer.

Informatie betreffende trillingswaarden

Deze waarden zijn in overeenstemming met de norm EN 792-13:2000

Specifieke trillingswaarde (m/s^2) =

SCN30	SCN34	SCN48	SCN49	SCN75	SCN650
1.89	3.81	4.98	4.61	3.42	2.99 (K=1.49)

Deze waarde is eigen aan het apparaat en staat los van de manier waarop de arm en hand geplaatst zijn bij gebruik van het apparaat.

Français

Information sur le niveau de bruit

Les caractéristiques acoustiques sont conformes à la norme EN 792-13:2000

	SCN30	SCN34	SCN48	SCN49	SCN75	SCN650
LpA, 1s, d =	79.1 dB	83.1	87	88	92.3	85.3
LwA, 1s, d =	92.1 dB	94.6	100	101	100.3	98.3

Ces valeurs sont caractéristiques de l'outil et ne représentent pas le niveau de bruit au poste de travail. L'environnement du travail peut servir à réduire le niveau de bruit, par exemple par l'utilisation de supports amortissant le bruit.

Information sur les vibrations

Les caractéristiques vibratoires sont conformes à la norme EN 792-13:2000

Caractéristique vibratoire (m/s^2) =

SCN30	SCN34	SCN48	SCN49	SCN75	SCN650
1.89	3.81	4.98	4.61	3.42	2.99 (K=1.49)

Cette valeur est caractéristique de l'outil et ne représente pas l'effet sur le bras ou poignet due à l'utilisation de l'outil.

Suomi

Äänenvoimakkuusarvot

Arvot ovat EN 792-13: 2000

	SCN30	SCN34	SCN48	SCN49	SCN75	SCN650
LpA, 1s, d =	79.1 dB	83.1	87	88	92.3	85.3
LwA, 1s, d =	92.1 dB	94.6	100	101	100.3	98.3

Nämä ääniarvot ovat konelsta tulevia ääniarvoja, eivätkä vastaa käytöthetkellä syntyviä ääniä. Määrätynlainen työympäristön suunnittelu voi vähentää äänen voimakkuutta. Esim.: työkappale voidaan asettaa ääntä vaimentavalle alustalle.

Tärinäarvot

Nämä arvot ovat EN 792-13:2000

Tärinä ominaisarvo (m/s^2) =

SCN30	SCN34	SCN48	SCN49	SCN75	SCN650
1.89	3.81	4.98	4.61	3.42	2.99 (K=1.49)

Nämä tärinäarvot ovat koneesta tulevia tärinäarvoja, eivätkä edusta tärinää, joka kohdistuu käyttäjän käteen tai käsivarteeseen.

Norwegian

Støyinformasjon

Disse typer støybeskrivelser er i samsvar med EN 792-13: 2000

	SCN30	SCN34	SCN48	SCN49	SCN75	SCN650
LpA, 1s, d =	79.1 dB	83.1	87	88	92.3	85.3
LwA, 1s, d =	92.1 dB	94.6	100	101	100.3	98.3

Disse verdiene beskriver verktøyet og representerer ikke den totale støy ved bruk. Arbeidsplassens utforming kan også bidra til å senke støynivået, f.eks. ved å sette lydpendende støtter under arbeidsmateriale.

Informasjon om vibrasjon

Disse verdier er i samsvar med EN 792-13:2000

Verdibeskrivelse av vibrasjon (m/s^2) =

SCN30	SCN34	SCN48	SCN49	SCN75	SCN650
1.89	3.81	4.98	4.61	3.42	2.99 (K=1.49)

Denne verdien er karakteristisk for verktøyet og representerer ikke effekten av hand-arm systemet når verktøyet er i bruk.

Svenska

Ljud Data

Ljudstyrke nivåer presenterade i nedanstående tabell är enligt EN 792-13: 2000

	SCN30	SCN34	SCN48	SCN49	SCN75	SCN650
LpA, 1s, d =	79.1 dB	83.1	87	88	92.3	85.3
LwA, 1s, d =	92.1 dB	94.6	100	101	100.3	98.3

Dessa nivåer är karakteristiska för verktyget men representera inte det ljud som uppstår vid det ställe där verktyget används. Arbetsplatsens utformning kan reducera ljudnivåerna, till exempel genom att placera arbetsstycket på ljudabsorberande underlägg.

Vibrations Data

Detta värde är i enlighet med EN 792-13:2000

Karakteristiskt vibrations värde (m/s^2) =

SCN30	SCN34	SCN48	SCN49	SCN75	SCN650
1.89	3.81	4.98	4.61	3.42	2.99 (K=1.49)

Detta värde är karakteristiskt för verktyget och representerar inte effekten av hand-arm systemet då verktyget används.

Dansk

Oplysninger angående støj

Disse støj-karakteristiske værdier er i overensstemmelse med EN 792-13: 2000

	SCN30	SCN34	SCN48	SCN49	SCN75	SCN650
LpA, 1s, d =	79.1 dB	83.1	87	88	92.3	85.3
LwA, 1s, d =	92.1 dB	94.6	100	101	100.3	98.3

Disse værdier er værktøjsforbundne karakteristiske værdier og repræsenterer ikke støj udviklet på anvendelsespunktet. Konstruktion af arbejdslokalet kan også tjene til at nedsætte støjniveauer, til eksempel placering af arbejdsstykket på støjdemperingsstøtter.

Oplysninger angående svingning

Disse værdier er i overensstemmelse med EN 792-13:2000

Svingnings karakteristisk værdi (m/s^2) =

SCN30	SCN34	SCN48	SCN49	SCN75	SCN650
1.89	3.81	4.98	4.61	3.42	2.99 (K=1.49)

Svingningskarakteristisk værdi er en værktøjsforbundet karakteristisk værdi og repræsenterer ikke indflydelse på "hånd-arm-systemet" når man bruger værktøjet.

Italian

Informazioni sulla Rumorosita'

Questi valori caratteristici di rumorosità sono in accordo con EN 792-13:2000

	SCN30	SCN34	SCN48	SCN49	SCN75	SCN650
LpA, 1s, d = 79.1 dB	83.1	87	88	92.3	85.3	
LwA, 1s, d = 92.1 dB	94.6	100	101	100.3	98.3	

Questi valori sono valori caratteristici propri dell'attrezzo e non rappresentano la rumorosità generata sul punto d'uso. Un adeguato progetto dell'area di lavoro può anche essere d'aiuto nel ridurre il livello di rumorosità, come ad esempio sistemare l'area di lavoro su supporti ad assorbimento acustico.

Informazioni sulle Vibrazioni

Questi valori sono in accordo con EN 792-13:2000

Valore Caratteristico di Vibrazione (m/s^2) =

SCN30	SCN34	SCN48	SCN49	SCN75	SCN650
1.89	3.81	4.98	4.61	3.42	2.99 (K=1.49)

Questo valore è un valore caratteristico proprio dell'attrezzo e non rappresenta l'influenza sul sistema mano-braccio durante l'uso dell'attrezzo.

Español

Información sobre el Ruido

Estos valores característicos del ruido están de acuerdo con EN 792-13: 2000

	SCN30	SCN34	SCN48	SCN49	SCN75	SCN650
LpA, 1s, d = 79.1 dB	83.1	87	88	92.3	85.3	
LwA, 1s, d = 92.1 dB	94.6	100	101	100.3	98.3	

Estos valores son valores característicos relacionados con la herramienta y no representan ruidos desarrollados en el lugar de utilización. El diseño del lugar de trabajo puede también servir para reducir los niveles de ruido, por ejemplo, la colocación de la pieza en que se está trabajando sobre soportes amortiguadores de sonido.

Información sobre la Vibración

Estos valores están de acuerdo con EN 792-13:2000

Valor característico de la Vibración (m/s^2) =

SCN30	SCN34	SCN48	SCN49	SCN75	SCN650
1.89	3.81	4.98	4.61	3.42	2.99 (K=1.49)

Este valor es un valor característico relacionado con la herramienta y no representa la influencia al sistema de la mano y brazo al utilizar la herramienta.

SCN30 SCN34 SCN48 SCN49 SCN75 SCN650

DECLARATION OF CONFORMITY

We SENCO BRANDS, INC.
4270 Ivy Pointe Blvd.
Cincinnati, Ohio 45245 U.S.A.

declare under our sole responsibility that the product identified in this manual to which this declaration relates is in conformity with the following standards or other normative documents:
EN 792-13: 2000 + A1:2008
following the provisions of Directives 2006/42/EC

Representative in the Community
Senco Brands International BV
Wanraaij 51, 6673 DM Andelst, the Netherlands

DÉCLARATION DE CONFORMITÉ

Nous soussignés, SENCO BRANDS
4270 Ivy Pointe Blvd.
Cincinnati, Ohio 45245 U.S.A.

déclarons sous notre seule responsabilité que le produit identifié ci-dessous et auquel s'applique cette déclaration est en conformité avec les standards ou les règlements suivants :
EN 792-13: 2000 + A1:2008
Suivant les dispositions des directives 2006/42/EC

FÖRSÄKRAN OM ÖVERENSSTÄMMELSE

Vi SENCO BRANDS, INC.
4270 Ivy Pointe Blvd.
Cincinnati, Ohio 45245 U.S.A.

försäkra under vårt eget ansvar att denna produkt till vilken denna försäkran gäller, är i överensstämmelse med följande standard och normgivande dokument:
EN 792-13: 2000 + A1:2008
följer bestämmelsernas direktiv 2006/42/EC

KONFORMITÄTSEKTLÄRUNG

Wir, SENCO BRANDS, INC.
4270 Ivy Pointe Blvd.
Cincinnati, OH 45245 U.S.A.

erklären in alleiniger Verantwortung, daß das Produkt, auf das sich diese Erklärung bezieht, mit folgenden Normen oder anderen genormten Dokumenten übereinstimmt:
EN 792-13: 2000 + A1:2008
Gemäß den Bestimmungen der Richtlinien: 2006/42/EC

YHDENMUKAISUUSVAKUUTUS

Me SENCO BRANDS, INC.
4270 Ivy Pointe Blvd.
Cincinnati, Ohio 45245 U.S.A.

vakuutamme, että alla mainittu tuote, johon tämä vakuutus liittyy, on yhdenmukainen seuraavien standardien tai muiden normatiivisten dokumenttien kanssa:
EN 792-13: 2000 + A1:2008
noudattaen direktiivin 2006/42/EC vaatimuksia

DICHIARAZIONE DI CONFORMITA'

Noi SENCO BRANDS, INC.
4270 Ivy Pointe Blvd.
Cincinnati, Ohio 45245 U.S.A.

dichiariamo sotto la nostra unica responsabilità che il prodotto qui sotto identificato, al quale questa dichiarazione si riferisce, è in conformità con i seguenti standards o documenti di altro carattere normativo:
EN 792-13: 2000 + A1:2008
che si attengono a quanto previsto dalla Direttiva 2006/42/EC

CONFORMITEITSVERKLARING

WIJ, SENCO BRANDS, INC.
4270 Ivy Pointe Blvd.
Cincinnati, Ohio 45245 U.S.A.

Verklaren hierbij onder eigen verantwoordelijkheid dat het product waarnaar de verklaring verwijst in overeenstemming is met de volgende standaarden en andere normatieve documenten:
EN 792-13: 2000 + A1:2008
conform de voorwaarden van de richtlijn: 2006-42/EC

ERKLÆRING OM SAMSVAR

Vi, SENCO BRANDS, INC.
4270 Ivy Pointe Blvd.
Cincinnati, OH 45245 U.S.A.

erklærer under vårt eget ansvar alene at produktet identifisert nedenfor, som denne erklæring forholder seg til, er i samsvar med følgende standarder eller andre normative dokumenter:
EN 792-13: 2000 + A1:2008
følgende bestemmelsene i direktiv 2006/42/EC

DECLARACION DE CONFORMIDAD

Nosotros, SENCO BRANDS, INC.
4270 Ivy Pointe Blvd.
Cincinnati, Ohio 45245 EEUU

declaramos bajo nuestra única responsabilidad que el producto identificados a continuación, al que se refiere esta declaración, conforma con el/los siguientes estándares y otros documentos normativos:
EN 792-13: 2000 + A1:2008
Siguiendo las provisiones de la Directiva 2006/42/EC

ÖVERENSSTEMMELSES DEKLARATIONEN

Vi, SENCO BRANDS, INC.
4270 Ivy Pointe Blvd.
Cincinnati, OH 45245 U.S.A.

erklærer under eneansvar, at dette produkt, som denne erklæring vedrører, er i overensstemmelse med de følgende normer eller andre normgivende dokumenter:
EN 792-13: 2000 + A1:2008
ifølge forholdsregler af Direktiv 2006/42/EC

THIS PAGE INTENTIONALLY LEFT BLANK

THIS PAGE INTENTIONALLY LEFT BLANK