

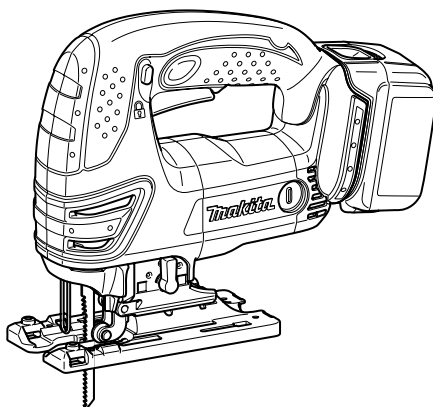

GB	Cordless Jig Saw	INSTRUCTION MANUAL
S	Batteridriven sticksåg	BRUKSANVISNING
N	Batteridrevet stikksag	BRUKSANVISNING
FIN	Langaton lehtisaha	KÄYTTÖOHJE
LV	Bezvada figūrzāģis	LIETOŠANAS INSTRUKCIJA
LT	Belaidis metalo pjūklelis	NAUDOJIMO INSTRUKCIJA
EE	Juhtmeta tikksaag	KASUTUSJUHEND
RUS	Аккумуляторный Лобзик	РУКОВОДСТВО ПО ЭКСПЛУАТАЦИИ

BJV140
BJV180

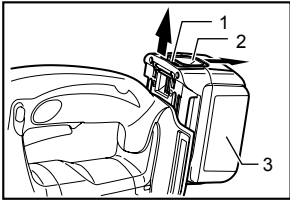



1 007482

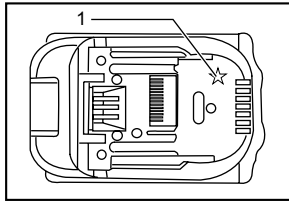

2 012128

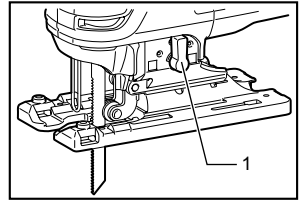

3 007483

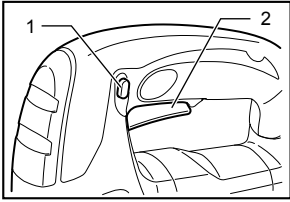

4 007484

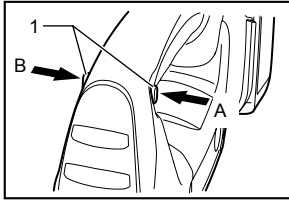

5 007485

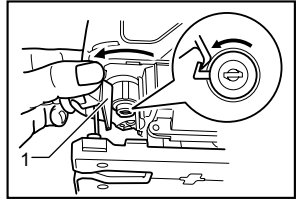

6 001909

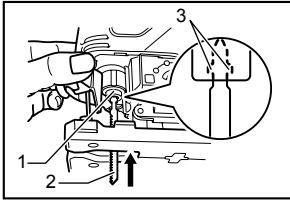

7 001910

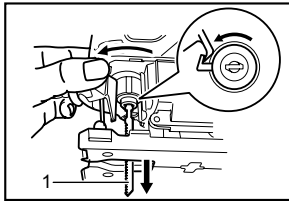

8 001911

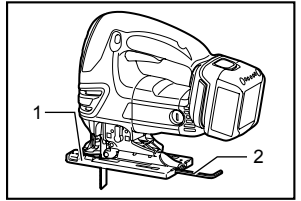

9 007486

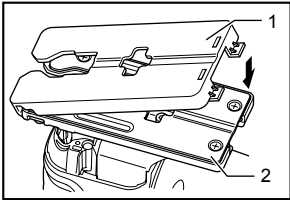

10 007503

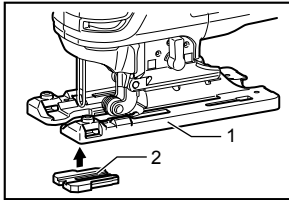

11 007504

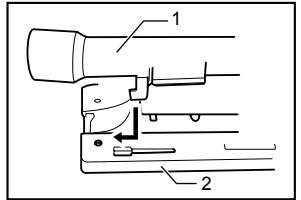

12 001921

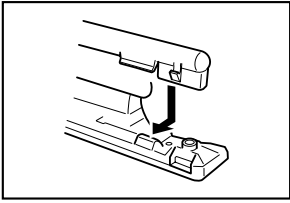

13 001922

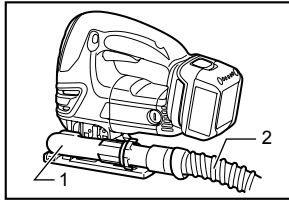

14 007495

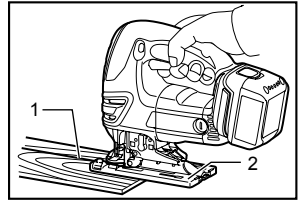

15 007487

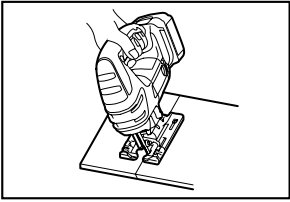

16 007488

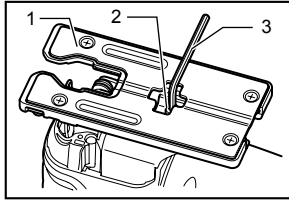

17 007489

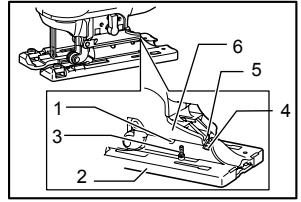

18 007490

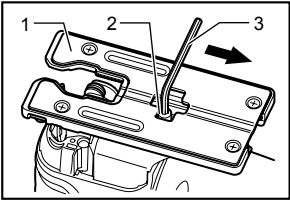

19 007491

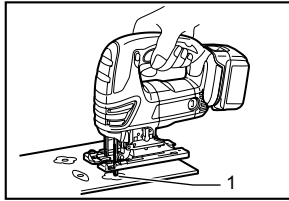

20 007492

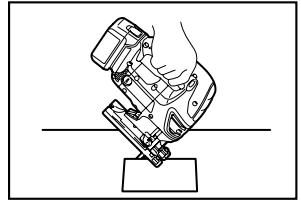

21 007493

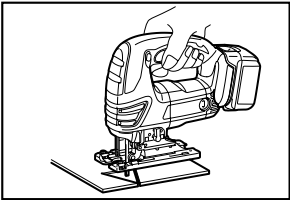

22 007494

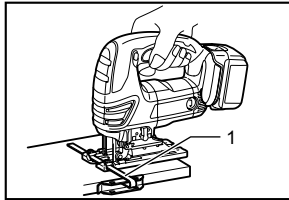

23 007496

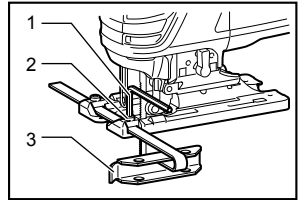

24 007497

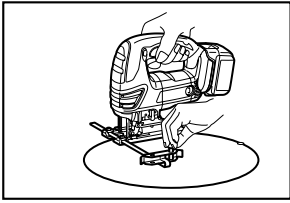

25

007498

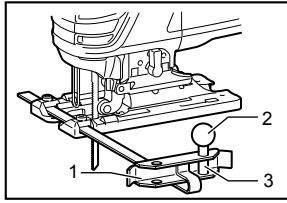

26

007499

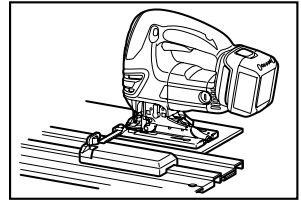

27

007500

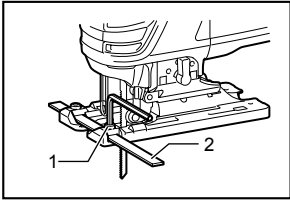

28

007501

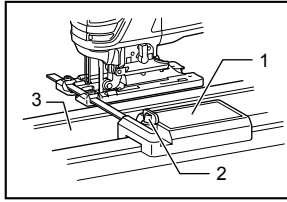

29

007502

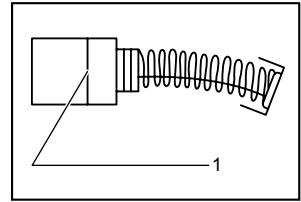

30

001145

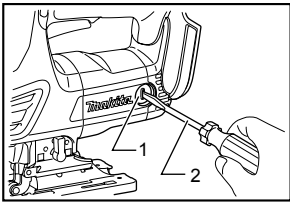

31

007505

ENGLISH (Original instructions)

Explanation of general view

1-1. Red indicator	11-2. Anti-splintering device	19-3. Hex wrench
1-2. Button	12-1. Dust nozzle	20-1. Starting hole
1-3. Battery cartridge	12-2. Base	23-1. Rip fence
2-1. Star marking	14-1. Dust nozzle	24-1. Hex wrench
3-1. Cutting action changing lever	14-2. Hose for vacuum cleaner	24-2. Bolt
4-1. Lock-off button	15-1. Cutting line	24-3. Fence guide
4-2. Switch trigger	15-2. Base	26-1. Fence guide
5-1. Lock-off button	17-1. Base	26-2. Threaded knob
6-1. Tool opener	17-2. Bolt	26-3. Circular guide pin
7-1. Blade clamp	17-3. Hex wrench	28-1. Bolt
7-2. Jig saw blade	18-1. Bevel slot	28-2. Rule bar
7-3. Protrusions	18-2. Base	29-1. Guide rail adapter
8-1. Jig saw blade	18-3. Bolt	29-2. Screw
9-1. Base	18-4. Graduations	29-3. Guide rail
9-2. Hex wrench	18-5. V-notch	30-1. Limit mark
10-1. Cover plate	18-6. Gear housing	31-1. Brush holder cap
10-2. Base	19-1. Base	31-2. Screwdriver
11-1. Base	19-2. Bolt	

SPECIFICATIONS

Model		BJV140	BJV180
Length of stroke		26 mm	26 mm
Max. cutting capacities	Wood	135 mm	135 mm
	Mild steel	10 mm	10 mm
	Aluminum	20 mm	20 mm
Strokes per minute (min ⁻¹)		0 - 2,600	0 - 2,600
Overall length		255 mm	257 mm
Net weight		2.8 kg	2.9 kg
Rated voltage		D.C. 14.4 V	D.C. 18 V

- Due to our continuing program of research and development, the specifications herein are subject to change without notice.
- Specifications and battery cartridge may differ from country to country.
- Weight, with battery cartridge, according to EPTA-Procedure 01/2003

ENE019-1

Intended use

The tool is intended for the sawing of wood, plastic and metal materials. As a result of the extensive accessory and saw blade program, the tool can be used for many purposes and is very well suited for curved or circular cuts.

ENG905-1

Noise

The typical A-weighted noise level determined according to EN60745:

Model BJV140

Sound pressure level (L_{pA}): 83 dB (A)

Sound power level (L_{WA}): 94 dB (A)

Uncertainty (K): 3 dB (A)

Model BJV180

Sound pressure level (L_{pA}): 84 dB (A)

Sound power level (L_{WA}): 95 dB (A)

Uncertainty (K): 3 dB (A)

Wear ear protection

ENG900-1

Vibration

The vibration total value (tri-axial vector sum) determined according to EN60745:

Work mode : cutting boards

Vibration emission ($a_{h,B}$): 7.0 m/s²

Uncertainty (K): 1.5 m/s²

Work mode : cutting sheet metal

Vibration emission ($a_{h,M}$): 3.5 m/s²

Uncertainty (K): 1.5 m/s²

ENG901-1

- The declared vibration emission value has been measured in accordance with the standard test method and may be used for comparing one tool with another.
- The declared vibration emission value may also be used in a preliminary assessment of exposure.

⚠WARNING:

- The vibration emission during actual use of the power tool can differ from the declared emission value depending on the ways in which the tool is used.
- Be sure to identify safety measures to protect the operator that are based on an estimation of exposure in the actual conditions of use (taking account of all parts of the operating cycle such as the times when the tool is switched off and when it is running idle in addition to the trigger time).

ENH101-16

For European countries only

EC Declaration of Conformity

We Makita Corporation as the responsible manufacturer declare that the following Makita machine(s):

Designation of Machine:

Cordless Jig Saw

Model No./ Type: BJV140, BJV180

are of series production and

Conforms to the following European Directives:
2006/42/EC

And are manufactured in accordance with the following standards or standardised documents:

EN60745

The technical documentation is kept by:

Makita International Europe Ltd.

Technical Department,

Michigan Drive, Tongwell,

Milton Keynes, Bucks MK15 8JD, England

30.1.2009



000230

Tomoyasu Kato

Director

Makita Corporation

3-11-8, Sumiyoshi-cho,

Anjo, Aichi, 446-8502, JAPAN

GEA010-1

General Power Tool Safety Warnings

⚠ WARNING Read all safety warnings and all instructions. Failure to follow the warnings and instructions may result in electric shock, fire and/or serious injury.

Save all warnings and instructions for future reference.

CORDLESS JIG SAW SAFETY WARNINGS

1. **Hold power tool by insulated gripping surfaces, when performing an operation where the cutting accessory may contact hidden wiring.** Cutting accessory contacting a "live" wire may make exposed metal parts of the power tool "live" and could give the operator an electric shock.
2. **Use clamps or another practical way to secure and support the workpiece to a stable platform.** Holding the work by hand or against your body leaves it unstable and may lead to loss of control.
3. **Always use safety glasses or goggles.** Ordinary eye or sun glasses are NOT safety glasses.
4. **Avoid cutting nails. Inspect workpiece for any nails and remove them before operation.**
5. **Do not cut oversize workpiece.**
6. **Check for the proper clearance beyond the workpiece before cutting so that the blade will not strike the floor, workbench, etc.**
7. **Hold the tool firmly.**
8. **Make sure the blade is not contacting the workpiece before the switch is turned on.**
9. **Keep hands away from moving parts.**
10. **Do not leave the tool running. Operate the tool only when hand-held.**
11. **Always switch off and wait for the blade to come to a complete stop before removing the blade from the workpiece.**
12. **Do not touch the blade or the workpiece immediately after operation; they may be extremely hot and could burn your skin.**
13. **Do not operate the tool at no-load unnecessarily.**
14. **Some material contains chemicals which may be toxic. Take caution to prevent dust inhalation and skin contact. Follow material supplier safety data.**
15. **Always use the correct dust mask/respirator for the material and application you are working with.**

SAVE THESE INSTRUCTIONS.

⚠WARNING:

DO NOT let comfort or familiarity with product (gained from repeated use) replace strict adherence to safety rules for the subject product. MISUSE or failure to follow the safety rules stated in this instruction manual may cause serious personal injury.

IMPORTANT SAFETY INSTRUCTIONS

FOR BATTERY CARTRIDGE

1. Before using battery cartridge, read all instructions and cautionary markings on (1) battery charger, (2) battery, and (3) product using battery.
2. Do not disassemble battery cartridge.
3. If operating time has become excessively shorter, stop operating immediately. It may result in a risk of overheating, possible burns and even an explosion.
4. If electrolyte gets into your eyes, rinse them out with clear water and seek medical attention right away. It may result in loss of your eyesight.
5. Do not short the battery cartridge:
 - (1) Do not touch the terminals with any conductive material.
 - (2) Avoid storing battery cartridge in a container with other metal objects such as nails, coins, etc.
 - (3) Do not expose battery cartridge to water or rain.

A battery short can cause a large current flow, overheating, possible burns and even a breakdown.

6. Do not store the tool and battery cartridge in locations where the temperature may reach or exceed 50 ° C (122 ° F).
7. Do not incinerate the battery cartridge even if it is severely damaged or is completely worn out. The battery cartridge can explode in a fire.
8. Be careful not to drop or strike battery.
9. Do not use a damaged battery.
10. Follow your local regulations relating to disposal of battery.

SAVE THESE INSTRUCTIONS.

Tips for maintaining maximum battery life

1. Charge the battery cartridge before completely discharged.
Always stop tool operation and charge the battery cartridge when you notice less tool power.
2. Never recharge a fully charged battery cartridge. Overcharging shortens the battery service life.
3. Charge the battery cartridge with room temperature at 10 ° C - 40 ° C (50 ° F - 104 ° F). Let a hot battery cartridge cool down before charging it.
4. Charge the battery cartridge once in every six months if you do not use it for a long period of time.

FUNCTIONAL DESCRIPTION

⚠CAUTION:

- Always be sure that the tool is switched off and the battery cartridge is removed before adjusting or checking function on the tool.

Installing or removing battery cartridge

Fig.1

⚠CAUTION:

- Always switch off the tool before installing or removing of the battery cartridge.
- **Hold the tool and the battery cartridge firmly when installing or removing battery cartridge.** Failure to hold the tool and the battery cartridge firmly may cause them to slip off your hands and result in damage to the tool and battery cartridge and a personal injury.

To remove the battery cartridge, slide it from the tool while sliding the button on the front of the cartridge.

To install the battery cartridge, align the tongue on the battery cartridge with the groove in the housing and slip it into place. Insert it all the way until it locks in place with a little click. If you can see the red indicator on the upper side of the button, it is not locked completely.

⚠CAUTION:

- Always install the battery cartridge fully until the red indicator cannot be seen. If not, it may accidentally fall out of the tool, causing injury to you or someone around you.
- Do not install the battery cartridge forcibly. If the cartridge does not slide in easily, it is not being inserted correctly.

Battery protection system (Lithium-ion battery with star marking)

Fig.2

Lithium-ion batteries with a star marking are equipped with a protection system. This system automatically cuts off power to the tool to extend battery life.

The tool will automatically stop during operation if the tool and/or battery are placed under one of the following conditions:

- Overloaded:
The tool is operated in a manner that causes it to draw an abnormally high current.
In this situation, release the switch trigger on the tool and stop the application that caused the tool to become overloaded. Then pull the switch trigger again to restart.
If the tool does not start, the battery is overheated. In this situation, let the battery cool before pulling the switch trigger again.
- Low battery voltage:
The remaining battery capacity is too low and the tool will not operate. In this situation, remove and recharge the battery.

Selecting the cutting action

Fig.3

This tool can be operated with an orbital or a straight line (up and down) cutting action. The orbital cutting action thrusts the blade forward on the cutting stroke and greatly increases cutting speed.

To change the cutting action, just turn the cutting action changing lever to the desired cutting action position. Refer to the table to select the appropriate cutting action.

Position	Cutting action	Applications
0	Straight line cutting action	For cutting mild steel, stainless steel and plastics. For clean cuts in wood and plywood.
I	Small orbit cutting action	For cutting mild steel, aluminum and hard wood.
II	Medium orbit cutting action	For cutting wood and plywood. For fast cutting in aluminum and mild steel.
III	Large orbit cutting action	For fast cutting in wood and plywood.

006376

Switch action

Fig.4

Fig.5

⚠CAUTION:

- Before inserting the battery cartridge into the tool, always check to see that the switch trigger actuates properly and returns to the "OFF" position when released.
- When not operating the tool, depress the lock-off button from A side to lock the switch trigger in the OFF position.

To prevent the switch trigger from accidentally pulled, the lock-off button is provided.

To start the tool, depress the lock-off button from B side and pull the switch trigger.

Tool speed is increased by increasing pressure on the switch trigger. Release the switch trigger to stop. After use, always press in the lock-off button from A side.

Lighting up the lamps

⚠CAUTION:

- Do not look in the light or see the source of light directly.

To turn on the lamp, pull the trigger. Release the trigger to turn it off.

NOTE:

- Use a dry cloth to wipe the dirt off the lens of lamp. Be careful not to scratch the lens of lamp, or it may lower the illumination.

ASSEMBLY

⚠CAUTION:

- Always be sure that the tool is switched off and the battery cartridge is removed before carrying out any work on the tool.

Installing or removing saw blade

⚠CAUTION:

- Always clean out all chips or foreign matter adhering to the blade and/or blade holder. Failure to do so may cause insufficient tightening of the blade, resulting in a serious personal injury.
- Do not touch the blade or the workpiece immediately after operation; they may be extremely hot and could burn your skin.
- Tighten the saw blade securely. Failure to do so may cause a serious injury.
- When you remove the saw blade, be careful not to hurt your fingers with the top of the blade or the tips of workpiece.

To install the blade, open the tool opener to the position shown in the figure.

Fig.6

Keeping that situation, insert the saw blade into the blade clamp as far as the two protrusions of the blade can not be seen.

Fig.7

Return the tool opener to its original position.

After installing, always make sure that the blade is securely held in place by trying to pull it out.

⚠CAUTION:

- Do not open the tool opener excessively, or it may cause tool damage.

To remove the blade, open the tool opener to the position shown in the figure. Pull the saw blade out toward the base.

Fig.8

NOTE:

- Occasionally lubricate the roller.

Hex wrench storage

Fig.9

When not in use, store the hex wrench as shown in the figure to keep it from being lost.

Cover plate

Fig.10

Use the cover plate when cutting decorative veneers, plastics, etc. It protects sensitive or delicate surfaces from damage. Fit it on the back of the tool base.

Anti-splintering device

Fig.11

For splinter-free cuts, the anti-splintering device can be used. To install the anti-splintering device, move the tool base all the way forward and fit it from the back of tool base. When you use the cover plate, install the anti-splintering device onto the cover plate.

CAUTION:

- The anti-splintering device cannot be used when making bevel cuts.

Dust extraction

The dust nozzle (optional accessory) is recommended to perform clean cutting operations.

Fig.12

To attach the dust nozzle on the tool, insert the hook of dust nozzle into the hole in the base.

The dust nozzle can be installed on either left or right side of the base.

Fig.13

Then connect a Makita vacuum cleaner to the dust nozzle.

Fig.14

OPERATION

CAUTION:

- Always hold the base flush with the workpiece. Failure to do so may cause blade breakage, resulting in a serious injury.

Fig.15

Turn the tool on without the blade making any contact and wait until the blade attains full speed. Then rest the base flat on the workpiece and gently move the tool forward along the previously marked cutting line.

NOTE:

- If the tool is operated continuously until the battery cartridge has discharged, allow the tool to rest for 15 minutes before proceeding with a fresh battery.

When cutting curves, advance the tool very slowly.

Bevel cutting

Fig.16

CAUTION:

- Always be sure that the tool is switched off and the battery cartridge is removed before tilting the base.

With the base tilted, you can make bevel cuts at any angle between 0° and 45° (left or right).

Loosen the bolt on the back of the base with the hex wrench. Move the base so that the bolt is positioned in the center of the bevel slot in the base.

Fig.17

Tilt the base until the desired bevel angle is obtained. The V-notch of the gear housing indicates the bevel angle by graduations. Then tighten the bolt firmly to secure the base.

Fig.18

Front flush cuts

Fig.19

Loosen the bolt on the back of the base with the hex wrench and slide the base all the way back. Then tighten the bolt to secure the base.

Cutouts

Cutouts can be made with either of two methods A or B.

A) Boring a starting hole:

Fig.20

- For internal cutouts without a lead-in cut from an edge, pre-drill a starting hole 12 mm or more in diameter. Insert the blade into this hole to start your cut.

B) Plunge cutting:

Fig.21

- You need not bore a starting hole or make a lead-in cut if you carefully do as follows.
 1. Tilt the tool up on the front edge of the base with the blade point positioned just above the workpiece surface.
 2. Apply pressure to the tool so that the front edge of the base will not move when you switch on the tool and gently lower the back end of the tool slowly.
 3. As the blade pierces the workpiece, slowly lower the base of the tool down onto the workpiece surface.
 4. Complete the cut in the normal manner.

Finishing edges

Fig.22

To trim edges or make dimensional adjustments, run the blade lightly along the cut edges.

Metal cutting

Always use a suitable coolant (cutting oil) when cutting metal. Failure to do so will cause significant blade wear. The underside of the workpiece can be greased instead of using a coolant.

Rip fence set (optional accessory)

CAUTION:

- Always be sure that the tool is switched off and the battery cartridge is removed before installing or removing accessories.

1. Straight cuts

Fig.23

Fig.24

When repeatedly cutting widths of 160 mm or less, use of the rip fence will assure fast, clean, straight cuts. To install, insert the rip fence into the rectangular hole on the side of the tool base with the fence guide facing down. Slide the rip fence to the desired cutting width position, then tighten the bolt to secure it.

2. Circular cuts

Fig.25

Fig.26

When cutting circles or arcs of 170 mm or less in radius, install the rip fence as follows.

- Insert the rip fence into the rectangular hole on the side of the base with the fence guide facing up. Insert the circular guide pin through either of the two holes on the fence guide. Screw the threaded knob onto the pin to secure the pin.
- Now slide the rip fence to the desired cutting radius, and tighten the bolt to secure it in place. Then move the base all the way forward.

NOTE:

- Always use blades No. B-17, B-18, B-26 or B-27 when cutting circles or arcs.

Guide rail adapter set (accessory)

Fig.27

When cutting parallel and uniform width or cutting straight, the use of the guide rail and the guide rail adapter will assure the production of fast and clean cuts. To install the guide rail adapter, insert the rule bar into the square hole of the base as far as it goes. Secure the bolt with the hex wrench securely.

Fig.28

Install the guide rail adapter on the rail of the guide rail. Insert the rule bar into the square hole of the guide rail adapter. Put the base to the side of the guide rail, and secure the bolt securely.

Fig.29

CAUTION:

- Always use blades No. B-8, B-13, B-16, B-17 or 58 when using the guide rail and the guide rail adapter.

MAINTENANCE

CAUTION:

- Always be sure that the tool is switched off and the battery cartridge is removed before attempting to perform inspection or maintenance.
- Never use gasoline, benzene, thinner, alcohol or the like. Discoloration, deformation or cracks may result.

Replacing carbon brushes

Fig.30

Remove and check the carbon brushes regularly. Replace when they wear down to the limit mark. Keep the carbon brushes clean and free to slip in the holders. Both carbon brushes should be replaced at the same time. Use only identical carbon brushes.

Use a screwdriver to remove the brush holder caps. Take out the worn carbon brushes, insert the new ones and secure the brush holder caps.

Fig.31

To maintain product SAFETY and RELIABILITY, repairs, any other maintenance or adjustment should be performed by Makita Authorized Service Centers, always using Makita replacement parts.

OPTIONAL ACCESSORIES

CAUTION:

- These accessories or attachments are recommended for use with your Makita tool specified in this manual. The use of any other accessories or attachments might present a risk of injury to persons. Only use accessory or attachment for its stated purpose.

If you need any assistance for more details regarding these accessories, ask your local Makita Service Center.

- Jig saw blades
- Hex wrench 4
- Rip fence (guide rule) set
- Guide rail adapter set
- Guide rail set
- Anti-splintering device
- Cover plate
- Dust nozzle
- Makita genuine battery and charger

NOTE:

- Some items in the list may be included in the tool package as standard accessories. They may differ from country to country.

SVENSKA (Originalbruksanvisning)

Förklaring till översiktssbilderna

1-1. Röd indikator	11-2. Flisningskydd	19-3. Insexnyckel
1-2. Knapp	12-1. Dammunstycke	20-1. Starthål
1-3. Batterikassett	12-2. Bottenplatta	23-1. Parallellanslag
2-1. Stjärnmarkering	14-1. Dammunstycke	24-1. Insexnyckel
3-1. Växlingspak för sågfunktion	14-2. Dammsugarslang	24-2. Bult
4-1. Säkerhetsknapp	15-1. Skärinje	24-3. Mothåll
4-2. Avtryckare	15-2. Bottenplatta	26-1. Mothåll
5-1. Säkerhetsknapp	17-1. Bottenplatta	26-2. Gängad knapp
6-1. Verktygsöppnare	17-2. Bult	26-3. Cirkelanslagets stift
7-1. Bladklämma	17-3. Insexnyckel	28-1. Bult
7-2. Sticksågsblad	18-1. Vinkelskåra	28-2. Linjal
7-3. Tappar	18-2. Bottenplatta	29-1. Parallellanslag
8-1. Sticksågsblad	18-3. Bult	29-2. Skruv
9-1. Bottenplatta	18-4. Graderingar	29-3. Parallellanslag
9-2. Insexnyckel	18-5. V-skåra	30-1. Slitmarkering
10-1. Skyddsplatta	18-6. Växelhus	31-1. Kolhållarlock
10-2. Bottenplatta	19-1. Bottenplatta	31-2. Skruvmejsel
11-1. Bottenplatta	19-2. Bult	

SPECIFIKATIONER

Modell	BJV140	BJV180
Slaglängd	26 mm	26 mm
Max. sågkapacitet	Trä	135 mm
	Lättstål	10 mm
	Aluminium	20 mm
Slag per minut (min ⁻¹)	0 - 2 600	0 - 2 600
Längd	255 mm	257 mm
Vikt	2,8 kg	2,9 kg
Märkspänning	14,4 V likström	18 V likström

- På grund av vårt pågående program för forskning och utveckling kan dessa specifikationer ändras utan föregående meddelande.
- Specifikationer och batterikassett kan variera från land till land.
- Vikt med batterikassett i enlighet med EPTA-procedur 01/2003

ENE019-1

Användningsområde

Verktyget är avsett för sågning i trä, plast och metallmaterial. Tack vare ett stort urval tillbehör och sågblad, kan verktyget användas för många ändamål och är mycket väl lämpat för sågning i cirkel eller bågar.

ENG905-1

Buller

Typiska A-vägda bullernivån är mätt enligt EN60745:

Modell BJV140

Ljudtrycksnivå (L_{pA}): 83 dB (A)
Ljudtrycksnivå (L_{WA}): 94 dB (A)
Måttolerans (K) : 3 dB (A)

Modell BJV180

Ljudtrycksnivå (L_{pA}): 84 dB (A)
Ljudtrycksnivå (L_{WA}): 95 dB (A)
Måttolerans (K) : 3 dB (A)

Använd hörselskydd

ENG900-1

Vibration

Vibrationens totalvärde (tre-axlars vektorsumma) mätt enligt EN60745:

Arbetsläge: skivsågning
Vibrationsemission (a_{h,B}): 7,0 m/s²
Måttolerans (K): 1,5 m/s²

Arbetsläge: sågning av metallplåt
Vibrationsemission (a_{h,M}): 3,5 m/s²
Måttolerans (K): 1,5 m/s²

ENG901-1

- Det deklarerade vibrationsemissionsvärdet har uppmätts i enlighet med standardtestmetoden och kan användas för jämförandet av en maskin med en annan.

- Det deklarerade vibrationsemissionsvärdet kan också användas i preliminär bedömning av exponering för vibration.

⚠ VARNING!

- Vibrationsemissionen under faktisk användning av maskinen kan skilja sig från det deklarerade emissionsvärdet, beroende på hur maskinen används.
- Se till att hitta säkerhetsåtgärder som kan skydda användaren och som grundar sig på en uppskattning av exponering i verkligheten (ta med i beräkningen alla delar av användandet såsom antal gånger maskinen är avstängd och när den körs på tomgång samt då startomkopplaren används).

ENH101-16

Gäller endast Europa

EU-konformitetsdeklaration

Vi Makita Corporation som ansvariga tillverkare deklarerar att följande Makita-maskin(er):

Maskinbeteckning:

Batteridrivna sticksåg

Modellnr./ Typ: BJV140, BJV180

är för serieproduktion och

Följer följande EU-direktiv:

2006/42/EC

Och är tillverkade enligt följande standarder eller standardiseringsdokument:

EN60745

Den tekniska dokumentationen förs av:

Makita International Europe Ltd.

Technical Department,

Michigan Drive, Tongwell,

Milton Keynes, Bucks MK15 8JD, England

30.1.2009



Tomoyasu Kato

Direktör

Makita Corporation

3-11-8, Sumiyoshi-cho,

Anjo, Aichi, 446-8502, JAPAN

000230

GEA010-1

Allmänna säkerhetsvarningar för maskin

⚠ VARNING Läs igenom alla säkerhetsvarningar och instruktioner. Underlåtenhet att följa varningar och instruktioner kan leda till elektrisk stöt, brand och/eller allvarliga personskador.

Spara alla varningar och instruktioner för framtida referens.

SÄKERHETSVARNINGAR FÖR SLADDLÖS STICKSÅG

1. Håll maskinen i de isolerade handtagen om det finns risk för att skärverktyget kan komma i kontakt med en dold elkabel. Om skärverktyget kommer i kontakt med en strömförande ledning blir maskinens metalldelar strömförande och kan ge operatören en elektrisk stöt.
2. Använd tvingar eller annat praktiskt för att säkra och stödja arbetsstycket på ett stabilt underlag. Att hålla arbetsstycket i händerna eller mot kroppen ger inte tillräckligt stöd och du kan förlora kontrollen.
3. Använd alltid skyddsglasögon. Vanliga glasögon och solglasögon är INTE skyddsglasögon.
4. Undvik att skära i spikar. Ta bort alla spikar i arbetsstycket innan du sågar.
5. Såga inte för stora arbetsstycken.
6. Kontrollera att det finns tillräckligt med fritt utrymme under arbetsstycket innan arbetet påbörjas så att sågbladet inte slår emot golvet, arbetsbänken etc.
7. Håll maskinen stadigt.
8. Se till att sågbladet inte är i kontakt med arbetsstycket innan du trycker på avtryckaren. Håll händerna borta från rörliga delar.
9. Lämnar inte maskinen igång. Använd endast maskinen när du håller den i händerna.
11. Stäng av maskinen och vänta tills bladet stannat helt innan bladet avlägsnas från arbetsstycket.
12. Rör inte vid bladet eller arbetsstycket omedelbart efter användning eftersom de kan vara mycket heta och orsaka brännskador.
13. Använd inte maskinen obelastad i onödan.
14. Vissa material kan innehålla giftiga kemikalier. Se till att du inte andas in damm eller får det på huden. Följ anvisningarna i leverantörens materialsäkerhetsblad.
15. Använd alltid andningsskydd eller skyddsmask anpassat för det material du arbetar med när du slipar.

SPARA DESSA ANVISNINGAR.

⚠ VARNING!

GLÖM INTE att noggrant följa säkerhetsanvisningarna för maskinen även efter det att du har blivit van att använda den. **OVARSAM** hantering eller underlåtenhet att följa säkerhetsanvisningarna i denna bruksanvisning kan leda till allvariga personskador.

VIKtiga SÄKERHETSANVISNINGAR

FÖR BATTERIKASSETT

- Innan batterikassetten används ska alla instruktioner och varningsmärken på (1) batteriladdaren, (2) batteriet och (3) produkten läsas.
- Montera inte isär batterikassetten.
- Om driftstiden blivit avsevärt kortare ska användningen avbrytas omedelbart. Det kan uppstå överhettning, brännskador och t o m en explosion.
- Om du får elektrolyt i ögonen ska de sköljas med rent vatten och läkare uppsökas omedelbart. Det finns risk för att synen förloras.
- Kortslut inte batterikassetten.
 - Rör inte vid polerna med något strömförande material.
 - Undvik att förvara batterikassetten tillsammans med andra metallobjekt som t ex spikar, mynt etc.
 - Skydda batteriet mot vatten och regn. Ett kortslutet batteri kan orsaka ett stort strömflöde, överhettning, risk för brännskador och maskinen kan till och med gå sönder.
- Förvara inte maskinen och batterikassetten på platser där temperaturen kan nå eller överstiga 50 ° C (122 ° F).
- Bränn inte upp batterikassetten även om den är svårt skadad eller helt utsliten. Batterikassetten kan explodera i öppen eld.
- Var försiktig så att du inte råkar tappa batteriet och utsätt det inte för stötar.
- Använd inte ett skadat batteri.
- Följ lokala föreskrifter beträffande avfallshantering av batteriet.

SPARA DESSA ANVISNINGAR.

Tips för att uppnå batteriets maximala livslängd

- Ladda batterikassetten innan den är helt urladdad.
Sluta att använda maskinen och ladda batterikassetten när du märker att kraften avtar.
- Ladda aldrig en fulladdad batterikassett.
Överladdning förkortar batteriets livslängd.
- Ladda batterikassetten vid rumstemperaturer mellan 10 ° C och 40 ° C (50 ° F - 104 ° F). Låt en varm batterikassett svalna innan den laddas.
- Ladda batterikassetten om du inte har använt den på mer än sex månader.

FUNKTIONSBESKRIVNING

⚠FÖRSIKTIGT!

- Se alltid till att maskinen är avstängd och batterikassetten borttagen innan du justerar eller kontrollerar maskinens funktioner.

Montera eller demontera batterikassetten

Fig.1

⚠FÖRSIKTIGT!

- Stäng alltid av maskinen innan du monterar eller tar bort batterikassetten.
- Håll stadigt i maskinen och batterikassetten när du installerar eller tar bort batterikassetten.** Om du inte håller stadigt i maskinen och batterikassetten kan de halka ur dina händer och skadas samt orsaka personskada.

Ta bort batterikassetten genom att skjuta ner knappen på kassetten framsida samtidigt som du drar ut batterikassetten.

Sätt in batterikassetten genom att rikta in tungan på batterikassetten mot spåret i höljet och skjut den på plats. Tryck in batterikassetten ordentligt tills den låser fast med ett klick. Om du kan se den röda indikatorn på knappens ovansida är batterikassetten inte låst ordentligt.

⚠FÖRSIKTIGT!

- Sätt alltid in batterikassetten helt tills den röda indikatorn inte längre syns. I annat fall kan den oväntat falla ur maskinen och skada dig eller någon annan.
- Montera inte batterikassetten med våld. Om kassetten inte lätt glider på plats är den felinställt.

Batteriskyddssystem (litium-ion-batteri med stjärnmarkering)

Fig.2

Litium-ion-batterier med en stjärnmarkering är utrustade med ett skyddssystem. Detta system bryter automatiskt strömmen till maskinen för att förlänga batteriets livslängd. Maskinen stanna automatiskt under användningen om maskinen och/eller batteriet hamnar i en av följande situationer:

- Överbelastad:
Maskinen används på ett sätt som orsakar att den förbrukar onormalt mycket ström. I detta läge släpper du avtryckaren på maskinen och stoppar aktiviteten som orsakar att maskinen blir överbelastad. Tryck sedan in avtryckaren igen för att starta om. Om maskinen inte startar är batteriet överhettat. Låt då batteriet svalna innan du trycker in avtryckaren igen.
- Batterispänningen faller:
Den kvarvarande batterikapaciteten är för låg och maskinen fungerar inte. I detta läge tar du bort batteriet och laddar det.

Val av sågfunktion

Fig.3

Maskinen kan användas med sågbladet i en pendlande eller en rak sågrörelse (upp och ner). Med pendelsågning kastas bladet fram i sågmomentet, vilket ger en markant ökning av sågningshastigheten.

Ändra sågfunktionen genom att vrida omkopplingsreglaget för sågfunktion till önskat sågfunktionsläge. Se tabellen för att val av passande sågfunktion.

Position	Sågfunktion	Tillämpningar
0	Rak sågning	För sågning i lättmetall, rostfritt stål och plaster. För rena sågningar i trä och plywood.
I	Liten kurvsågning	För sågning i lättmetall, aluminium och lövträ.
II	Medelkurvsågning	För sågning i trä och plywood. För snabb sågning i aluminium och lättstål.
III	Stor kurvsågning	För snabb sågning i trä och plywood.

006376

Avtryckarens funktion

Fig.4

Fig.5

⚠FÖRSIKTIGT!

- Innan du sätter in batterikassetten i maskinen ska du kontrollera att avtryckaren fungerar och återgår till läget "OFF" när du släpper den.
- När maskinen inte används ska startspärren vara intryckt från sidan A för att låsa avtryckaren i det avstängda läget OFF.

Startspärren förhindrar oavsiktlig aktivering av avtryckaren.

Tryck in startspärren från sidan B och tryck sedan in avtryckaren för att starta maskinen.

Hastigheten ökas genom att trycka hårdare på avtryckaren. Släpp avtryckaren för att stoppa maskinen. Tryck alltid in startspärren från sidan A efter användning.

Tända lamporna

⚠FÖRSIKTIGT!

- Titta inte in i ljuset eller direkt i ljuskällan.
- Tryck in avtryckaren för att tända lampan. Släpp avtryckaren för att släcka den.

OBS!

- Använd en torr trasa för att torka bort smuts från lampglasat. Var försiktig så att inte lampglasat repas eftersom ljuset då kan bli svagare.

MONTERING

⚠FÖRSIKTIGT!

- Se alltid till att maskinen är avstängd och batterikassetten borttagen innan du underhåller maskinen.

Montering eller borttagning av sågblad

⚠FÖRSIKTIGT!

- Ta alltid bort spån och annat främmande material som sitter fast på bladet och/eller bladhallaren. I annat fall kan det leda till att sågbladet inte dras åt ordentligt med en allvarlig personskada som följd.
- Rör inte vid sågbladet eller arbetsstycket omedelbart efter avslutat arbete, eftersom de kan vara mycket heta och ge brännskador.
- Fäst sågbladet ordentligt. Om detta inte görs kan det leda till allvarlig skada.
- Var försiktig när du tar bort sågbladet så att du inte skadar dina fingrar på bladets yttersta del eller arbetsstyckets spets.

Montera sågbladet genom att öppna verktygsöppnaren till det läge som visas i figuren.

Fig.6

I detta läge sticker du in sågbladet i bladhallaren, så långt att bladets två utskjutande delar inte syns.

Fig.7

Återför verktygsöppnaren till dess ursprungliga läge.

Se alltid till att bladet sitter på plats efter monteringen genom att försöka dra ut det.

⚠FÖRSIKTIGT!

- Öppna inte verktygsöppnaren för mycket, eftersom det kan orsaka skada på verktyget.

Demontera sågbladet genom att öppna verktygsöppnaren så att den kommer i det läge som visas i figuren. Dra ut sågbladet i riktning mot bottenplattan.

Fig.8

OBS!

- Smörj stödrollen då och då.

Förvaring av insexnyckel

Fig.9

Förvara insexnyckeln enligt figuren när den inte används så att du alltid har den till hands.

Skyddsplatta

Fig.10

Använd skyddsplattan vid sågning av dekorationsfanér, plastmaterial etc. Plattan gör att känsliga ytor skyddas mot yttre skador. Passa in skyddsplattan på maskinens bottenplatta.

Flisningsskydd

Fig.11

Flisningsskydd kan användas för flisfri sågning. Monteras flisningsskyddet genom att föra maskinens bottenplatta hela vägen framåt och sedan passa in den på bottenplattans undersida. Om du använder skyddsplattan ska flisningsskyddet monteras på skyddsplattan.

⚠FÖRSIKTIGT!

- Flisningsskyddet kan inte användas vid vinkelsågning.

Dammuppsugning

Dammunstycket (valfritt tillbehör) rekommenderas för att kunna utföra ett rent sågarbete.

Fig.12

Sätt fast dammunstycket på maskinen genom att för in dammunstyckets krok i hålet på bottenplattan.

Dammunstycket kan monteras antingen på vänster eller höger sida av bottenplattan.

Fig.13

Anslut sedan en Makita dammsugare till dammunstycket.

Fig.14

ANVÄNDNING

⚠FÖRSIKTIGT!

- Håll alltid bottenplattan plant mot arbetsstycket. I annat fall kan sågbladet brytas av med en allvarlig olycka som följd.

Fig.15

Starta maskinen utan att sågbladet vidrör arbetsstycket och vänta tills sågbladet uppnår full hastighet. Vila sedan bottenplattan plant mot arbetsstycket, och för maskinen långsamt framåt längs den i förväg utmärkta såglinjen.

OBS!

- Om maskinen används löpande tills batteriet är tomt bör maskinen vila 15 minuter innan arbetet fortsätter med ett laddat batteri.

För maskinen mycket långsamt framåt vid kurvsågning.

Vinkelsågning

Fig.16

⚠FÖRSIKTIGT!

- Se alltid till att maskinen är avstängd och att batterikassetten är urtagen innan maskinfoten lutas åt sidan.

Med bottenplattan lutad kan du utföra vinkelsågning vid valfri vinkel mellan 0° och 45° (vänster eller höger).

Lossa bulten på bottenplattans undersida med en insexnyckel. Flytta bottenplattan så att bulten är i placerad i mitten på vinkelskåran i bottenplattan.

Fig.17

Luta bottenplattan tills önskad vinkel är inställd. V-skåran i växelhuset indikerar vinkeln mot graderingen. Dra sedan åt bulten ordentligt för att fästa bottenplattan.

Fig.18

Sågning mot vägg

Fig.19

Lossa bulten på bottenplattans undersida med insexnyckeln, och skjut sedan bottenplattan helt bakåt. Dra sedan åt bulten för att fästa bottenplattan.

Invändiga snitt

Utsågning kan utföras med endera av två metoder, A eller B.

A) Borra ett starthål:

Fig.20

- Förborra ett starthål med mer än 12 mm i diameter för att göra en utsågning utan att behöva säga in från kanten av arbetsstycket. Sätt in sågbladet i hålet och genomför utsågningen.

B) Hålsågning:

Fig.21

- Du behöver inte förborra ett hål eller säga dig in från kanten om du försiktigt gör enligt följande.
 1. Luta maskinen framåt mot bottenplattans framkant med sågbladets spets i position rakt ovanför arbetsstyckets yta.
 2. Tryck mot maskinen så att bottenplattans framkant inte rör sig när maskinen sätts på, och sänk maskinens bakända långsamt och försiktigt.
 3. Sänk sakta maskinens bottenplatta mot arbetsstyckets yta när sågbladet börjar säga igenom arbetsstycket.
 4. Genomför sågningen på vanligt sätt.

Tilljämning av kanter

Fig.22

Låt sågbladet lätt följa kanterna för att jämna till dem eller för att göra smärre justeringar av arbetsstyckets storlek.

Metallsågning

Använd alltid ett lämpligt kylmedel (skärolja) vid metallsågning. I annat fall kommer sågbladet att slitas kraftigt. Istället för att använda ett kylmedel kan arbetsstyckets undersida fettas in.

Parallellanslagssats (valfritt tillbehör)

⚠FÖRSIKTIGT!

- Se alltid till att maskinen är avstängd och att batterikassetten är borttagen innan tillbehör installeras eller tas bort.

1. Rak sågning

Fig.23

Fig.24

Ett parallellanslag kan användas vid upprepade sågning av arbetsstycken som är 160 mm breda eller smalare, för att få snabb, ren och rak sågning. Montera parallellanslaget genom att föra in det i det fyrkantiga hålet på bottenplattans sida med anslaget mot håll riktat nedåt. Skjut parallellanslaget till den önskade sågbredden och fäst det sedan i läge genom att dra åt bulten.

2. Cirkelsågning

Fig.25

Fig.26

Montera parallellanslaget enligt nedan vid sågning av cirklar eller bågar med en radie på 170 mm eller mindre.

- För in parallellanslaget i det fyrkantiga hålet på bottenplattans sida med anslaget mot håll riktat uppåt. Sätt i cirkelanslagets stift i det ena av de två hålen i anslaget mot håll. Skruva fast den gängade knoppen på stiftet för att fästa stiftet.
- Skjut sedan parallellanslaget till den önskade sågradien, och fäst det i läge genom att dra åt bulten. Skjut därefter bottenplattan ända fram.

OBS!

- Använd alltid sågblad nr. B-17, B-18, B-26 eller B-27 vid sågning av cirklar eller bågar.

Parallellanslagssats (tillbehör)

Fig.27

Vid sågning av material som ska vara parallella och med samma bredd, eller vid sågning av raka linjer, kan ledskenan och parallellanslaget säkerställa snabba och rena sågarbeten.

Montera parallellanslaget genom att föra in linjalen i det fyrkantiga hålet i bottenplattan så långt det går. Dra åt skruven ordentligt med insexnyckeln

Fig.28

Montera parallellanslaget på ledskenan. För in linjalen i parallellanslagets fyrkantiga hål. Placera bottenplattan vid sidan av ledskenan, och dra fast bulten ordentligt.

Fig.29

⚠FÖRSIKTIGT!

- Använd alltid sågbladnummer B-8, B-13, B-16, B-17 eller 58 vid användning av ledskenan och parallellanslaget.

UNDERHÅLL

⚠FÖRSIKTIGT!

- Se alltid till att maskinen är avstängd och batterikassetten borttagen innan inspektion eller underhåll utförs.
- Använd inte bensin, thinner, alkohol eller liknande. Missfärgning, deformation eller sprickor kan uppstå.

Byte av kolborstar

Fig.30

Ta bort och kontrollera kolborstarna regelbundet. Byt dem när de är slitna ner till slitmarkeringen. Håll kolborstarna rena så att de lätt kan glida in i hållarna. Båda kolborstarna ska bytas ut samtidigt. Använd endast identiska kolborstar.

Använd en skruvmejsel för att ta bort locken till kolborstarna. Ta ur de utslitna kolborstarna, montera nya och montera locken.

Fig.31

För att upprätthålla produktens SÄKERHET och TILLFÖRLITLIGHET bör allt underhålls- och justeringsarbete utföras av ett auktoriserat Makita servicecenter och med reservdelar från Makita.

VALFRIA TILLBEHÖR

⚠FÖRSIKTIGT!

- Dessa tillbehör och tillsatser rekommenderas för användning tillsammans med den Makita-maskin som denna bruksanvisning avser. Om andra tillbehör eller tillsatser används kan det uppstå risk för personskador. Använd endast tillbehören eller tillsatserna för de syften de är avsedda för.

Kontakta ditt lokala Makita servicecenter om du behöver ytterligare information om dessa tillbehör.

- Sticksågsblad
- Insexnyckel 4
- Parallellanslagssats (anslagsskena)
- Parallellanslagssats
- Sats för löpskena
- Flisningssskydd
- Skyddsplatta
- Dammunstycke
- Makitas originalbatteri och -laddare.

OBS!

- Några av tillbehören i listan kan vara inkluderade i maskinpaketet som standardtillbehör. De kan variera mellan olika länder.

NORSK (originalinstruksjoner)

Oversiktsforklaring

1-1. Rød indikator	11-2. Antisponenhet	19-3. Sekskantnøkkel
1-2. Knapp	12-1. Støvmunnstykke	20-1. Starthull
1-3. Batteri	12-2. Feste	23-1. Parallellanlegg
2-1. Stjernemerking	14-1. Støvmunnstykke	24-1. Sekskantnøkkel
3-1. Funksjonsvelgerspak	14-2. Støvsugerslange	24-2. Skruer
4-1. AV-sperreknapp	15-1. Skjærelinje	24-3. Anleggsføring
4-2. Startbryter	15-2. Feste	26-1. Anleggsføring
5-1. AV-sperreknapp	17-1. Feste	26-2. Gjengeknott
6-1. Verktøyåpner	17-2. Skruer	26-3. Sirkelføringsstift
7-1. Bladklemme	17-3. Sekskantnøkkel	28-1. Skruer
7-2. Stikksagblad	18-1. Skråspor	28-2. Styrestang
7-3. Fremspring	18-2. Feste	29-1. Føringssskinneadapter
8-1. Stikksagblad	18-3. Skruer	29-2. Skruer
9-1. Feste	18-4. Delestreker	29-3. Føringssskinne
9-2. Sekskantnøkkel	18-5. V-fordypning	30-1. Utskiftingsmerke
10-1. Dekkplate	18-6. Girhus	31-1. Børsteholderhette
10-2. Feste	19-1. Feste	31-2. Skrutrekker
11-1. Feste	19-2. Skruer	

TEKNISKE DATA

Modell	BJV140	BJV180
Slaglengde	26 mm	26 mm
Maks. Skjærekapasitet	Tre	135 mm
	Ulegert stål	10 mm
	Aluminium	20 mm
Slag per minutt (min ⁻¹)	0 - 2 600	0 - 2 600
Total lengde	255 mm	257 mm
Nettovekt	2,8 kg	2,9 kg
Merkespenning	DC 14,4 V	DC 18 V

- Som følge av vårt kontinuerlige forsknings- og utviklingsprogram kan de tekniske dataene endres uten ytterligere forvarsel.
- Tekniske data og batteri kan variere fra land til land.
- Vekt, med batteri, i henhold til EPTA-prosedyre 01/2003

ENE019-1

Beregnet bruk

Denne maskinen er laget for å sage i tre, plastikk og metallmaterialer. På grunn av det store utvalget i ekstrautstyr og innstillinger, kan maskinen brukes til mange ting og egner seg svært godt til å skjære i bue eller sirkel.

ENG905-1

Støy

Typisk A-vektet lydtryknivå er bestemt i henhold til EN60745:

Modell BJV140

Lydtryknivå (L_{pA}): 83 dB (A)
Lydeffektnivå (L_{WA}): 94 dB (A)
Usikkerhet (K): 3 dB (A)

Modell BJV180

Lydtryknivå (L_{pA}): 84 dB (A)
Lydeffektnivå (L_{WA}): 95 dB (A)
Usikkerhet (K): 3 dB (A)

Bruk hørselvern

ENG900-1

Vibrasjon

Den totale vibrasjonsverdien (triaksial vektorsum) bestemt i henhold til EN60745:

Arbeidsmodus: skjære fjøler
Genererte vibrasjoner ($a_{h,B}$): 7,0 m/s²
Usikkerhet (K): 1,5 m/s²

Arbeidsmodus: skjære blikk
Genererte vibrasjoner ($a_{h,M}$): 3,5 m/s²
Usikkerhet (K): 1,5 m/s²

- Den angitte verdien for de genererte vibrasjonen er blitt målt i samsvar med standardtestmetoden og kan brukes til å sammenlikne et verktøy med et annet.
- Den angitte verdien for de genererte vibrasjonen kan også brukes til en foreløpig vurdering av eksponeringen.

⚠ADVARSEL:

- De genererte vibrasjonene ved faktisk bruk av elektroverktøyet kan avvike fra den oppgitte vibrasjonsverdien, avhengig av hvordan verktøyet brukes.
- Vær påpasselig med å finne sikkerhetstiltak som beskytter operatøren, basert på en oppfatning av risiko under faktiske bruksforhold (på bakgrunn av alle sider ved brukssyklusen, som når verktøyet slås av og når det går på tomgang, i tillegg til oppstarten).

ENH101-16

Gjelder bare land i Europa

EF-samsvarserklæring

Som ansvarlig produsent erklærer **Makita Corporation** at følgende **Makita-maskin(er)**:

Maskinbetegnelse:

Batteridrevet stikksag

Modellnr./type: BJV140, BJV180

er serieprodusert og

Samsvarer med følgende europeiske direktiver:

2006/42/EC

Og er produsert i samsvar med følgende standarder eller standardiserte dokumenter:

EN60745

Den tekniske dokumentasjonen oppbevares hos:

Makita International Europe Ltd.

Technical Department,

Michigan Drive, Tongwell,

Milton Keynes, Bucks MK15 8JD, England

30.1.2009



Tomoyasu Kato

Direktør

Makita Corporation

3-11-8, Sumiyoshi-cho,

Anjo, Aichi, 446-8502, JAPAN

000230

Generelle advarsler angående sikkerhet for elektroverktøy

⚠ **ADVARSEL** Les alle sikkerhetsadvarslene og alle instruksjonene. Hvis du ikke følger alle advarslene og instruksjonene som er oppført nedenfor, kan det føre til elektriske støt, brann og/eller alvorlige helseskader.

Oppbevar alle advarsler og instruksjoner for senere bruk.

GEB045-2

SIKERHETSANVISNINGER FOR TRÅDLØS LØVSAG

1. **Hold maskinen i det isolerte håndtaket når skjæreverktøyet kan komme i kontakt med skjulte ledninger under arbeidet.** Hvis skjæreverktøyet får kontakt med strømførende ledninger, vil uisolerte metalldele av maskinen bli strømførende og kunne gi brukeren elektrisk støt.
2. **Fest og støtt arbeidsstykket med klammer eller på en annen praktisk måte, på et stabilt underlag.** Hvis du holder arbeidsstykket med hånden eller mot kroppen, vil det være ustabil og du kan komme til å miste kontrollen.
3. **Du må alltid bruke vernebriller eller ansiktsvern. Vanlige briller eller solbriller er IKKE vernebriller.**
4. **Unngå å skjære i spiker. Se etter om det er spiker i arbeidsstykket, og fjern dem før du begynner arbeidet.**
5. **Ikke skjær for store arbeidsstykker.**
6. **Sjekk at det er plass nok bak arbeidsstykket før du begynner sagingen, så ikke bladet kommer til å treffe gulvet, arbeidsbenken e.l.**
7. **Hold maskinen godt fast.**
8. **Forviss deg om at bladet ikke er i kontakt med arbeidsstykket før du slår på startbryteren.**
9. **Hold hendene unna bevegelige deler.**
10. **Ikke gå fra verktøyet mens det er i gang. Verktøyet må bare brukes mens operatøren holder det i hendene.**
11. **Før du fjerner bladet fra arbeidsstykket, må du alltid slå av saken og vente til bladet har stoppet helt.**
12. **Ikke berør bladet eller arbeidsstykket umiddelbart etter saging. Disse vil da være ekstremt varme, og du kan få brannskader.**
13. **Ikke bruk verktøyet uten belastning hvis det ikke er nødvendig.**
14. **Enkelte materialer inneholder kjemikalier som kan være giftige. Treff tiltak for å hindre hudkontakt og innånding av støv. Følg leverandørens sikkerhetsanvisninger.**

15. Bruk alltid riktig støvmaske/pustemaske for det materialet og det bruksområdet du arbeider med.

TA VARE PÅ DISSE INSTRUKSENE.

ADVARSEL:

Selv om du har brukt produktet mye og føler deg fortlroelig med det, er det likevel svært viktig at du følger nøye de retningslinjene for sikkerhet som er utarbeidet for dette produktet. MISBRUK av verktøyet eller mislighold av sikkerhetsreglene i denne brukerhåndboken kan resultere i alvorlige helseskader.

ENC007-8

VIKTIGE SIKKERHETSINSTRUKSJONER

FOR BATTERIET

1. Før du begynner å bruke batteriet, må du lese alle anvisninger og forsiktighetsregler på (1) batteriladeren, (2) batteriet og (3) det produktet batteriet skal brukes i.
2. Ikke ta fra hverandre batteriet.
3. Hvis driftstiden er blitt vesentlig kortere, må du omgående slutte å bruke maskinen. Hvis ikke kan resultatet bli overoppheting, mulige forbrenninger eller til og med en eksplosjon.
4. Hvis du får elektrolytt i øynene, må du skylle dem med store mengder rennende vann og oppsøke lege med én gang. Denne typen uhell kan føre til varig blindhet.
5. Ikke kortslett batteriet.
 - (1) Ikke berør batteripolene med ledende materialer.
 - (2) Ikke lagre batteriet i samme beholder som andre metallgjenstander, som for eksempel spiker, mynter osv.
 - (3) Ikke la batteriet komme i kontakt med vann eller regn.

En kortslutning av batteriet kan føre til et kraftig strømstøt, overoppheting, mulige forbrenninger og til og med til at batteriet går i stykker.

6. Ikke lagre maskinen og batteriet på steder hvor temperaturen kan komme opp i eller overskride 50 ° C (122 ° F).
7. Ikke sett fyr på batteriet, ikke engang om det er sterkt skadet eller helt utslitt. Batteriet kan eksplodere hvis det begynner å brenne.
8. Vær forsiktig så du ikke mister batteriet eller utsetter det for slag.
9. Ikke bruk batterier som er skadet.
10. Følg lokale bestemmelser for avhending av batterier.

TA VARE PÅ DISSE INSTRUKSENE.

Tips for å opprettholde maksimal batterilevetid

1. Lad batteriet igjen før det er fullstendig utladet. Hold alltid opp å bruke maskinen når du merker at det er lite strøm på batteriet. Sett batteriet til lading.
2. Et helt oppladet batteri må aldri settes til ny lading. Overopplading forkorter batteriets levetid.
3. Lad batteriet ved romtemperatur ved 10 ° C - 40 ° C (50 ° F - 104 ° F). Hvis batteriet er varmt, må det få avkjøle seg før lading.
4. Lad batteriet én gang hver sjette måned hvis det ikke blir brukt i en lengre periode.

FUNKSJONSBEKRIVELSE

⚠ FORSIKTIG:

- Forviss deg alltid om at maskinen er slått av og batteriet tatt ut før du justerer maskinen eller kontrollerer dens mekaniske funksjoner.

Sette inn eller ta ut batteri

Fig.1

⚠ FORSIKTIG:

- Slå alltid av verktøyet før du setter inn eller fjerner batteriet.
- **Hold godt rundt maskinen og batteriet når du setter inn eller tar ut batteriet.** Hvis du mister ned maskinen eller batteriet, kan dette forårsake personskader eller skader på maskinen/batteriet.

For å ta ut batteriet må du skyve på knappen foran på batteriet og trekke det ut.

Når du skal sette inn batteriet, må du plassere tungen på batteriet på linje med sporet i huset og skyve batteriet på plass. Skyv det helt inn til det går i inngrep med et lite klikk. Hvis du kan se den røde anviseren på oversiden av knappen, er det ikke gått skikkelig i lås.

⚠ FORSIKTIG:

- Batteriet må alltid settes helt inn, så langt at den røde anviseren ikke lenger er synlig. Hvis du ikke gjør dette, kan batteriet falle ut av maskinen og skade deg eller andre som oppholder seg i nærheten.
- Ikke bruk makt når du setter i batteriet. Hvis batteriet ikke glir lett inn, er det fordi det ikke settes inn på riktig måte.

Beskyttelsessystem for batteri (litiumionbatteri med stjernemerking)

Fig.2

Litiumionbatterier med stjernemerking er utstyrt med et beskyttelsessystem. Dette systemet slår automatisk av strømmen til verktøyet for å forlenge batteriets levetid.

Verktøyet stopper automatisk ved drift hvis det og/eller batteriet utsettes for en av følgende tilstander:

- Overbelastning:
Verktøyet brukes på en måte som gjør at det trekker uvanlig mye strøm.
Slipp i så fall verktøyets startspake, og stopp arbeidet som forårsaket at verktøyet ble overbelastet. Trekk deretter i startutløseren igjen for å starte på nytt.
Hvis verktøyet ikke starter, er batteriet overbelastet. I dette tilfellet, la batteriet kjøle seg ned før du drar i startbryteren igjen.
- Lav batterispenning:
Gjenværende batterikapasitet er for lav, og verktøyet vil ikke fungere. I dette tilfellet, fjern og lad batteriet opp igjen.

Velge skjærefunksjon

Fig.3

Dette verktøyet kan skjære i ring eller i rett linje (opp og ned). Sirkelskjæringen støter bladet fremover i skjæretakten og øker skjærehastigheten enormt. For å endre skjærefunksjon, må du dreie funksjonsvelgerspaken til posisjon for ønsket funksjon. Se tabellen for valg av riktig skjærefunksjon.

Posisjon	Skjæring	Bruk
0	Skjæring i rett linje	For skjæring av ulegert stål, rustfritt stål og plastmaterialer. For rene kutt i tre og finér.
I	Skjæring i liten bane	For skjæring av ulegert stål, aluminium og hardtre.
II	Mellombaneskjæring	For skjæring av tre og finér. For rask skjæring i aluminium og ulegert stål.
III	Skjæring i stor bane	For rask skjæring i tre og finér.

006376

Bryterfunksjon

Fig.4

Fig.5

⚠ FORSIKTIG:

- Før du setter batteriet inn i maskinen, må du alltid kontrollere at startbryteren aktiverer maskinen på riktig måte og går tilbake til "AV"-stilling når den slippes.
- Når maskinen ikke skal brukes mer, må du trykke på AV-sperreknappen fra A-siden for å låse startbryteren i AV-stilling.

For å unngå at startbryteren trykkes inn ved en feiltakelse, er maskinen utstyrt med en AV-sperreknapp. For å starte maskinen må du trykke på AV-sperreknappen fra B-siden og trykke på startbryteren. Hvis du trykker hardere på startbryteren, økes turtallet på maskinen. Slipp startbryteren for å stoppe maskinen. Etter bruk må du alltid trykke inn AV-sperreknappen fra A-siden.

Tenne lampene

⚠ FORSIKTIG:

- Ikke se inn i lyset eller se direkte på lyskilden. Tenn lampen ved å trykke på startbryteren. Slå den av ved å slippe startbryteren.

MERK:

- Bruk en tørr klut til å tørke støv osv. av lampelinsen. Vær forsiktig så det ikke blir riper i lampelinsen, da dette kan redusere lysstyrken.

MONTERING

⚠FORSIKTIG:

- Forviss deg alltid om at maskinen er slått av og batteriet tatt ut før du utfører noe arbeid på maskinen.

Montere eller demontere sagblad

⚠FORSIKTIG:

- Pass alltid på å fjerne flis og fremmedlegemer som kleber til bladet og/eller bladholderen. Hvis dette ikke gjøres, kan det bli vanskelig å stramme bladet ordentlig, noe som kan resultere i alvorlige personskader.
- Ikke ta i bladet eller arbeidsemnet rett etter saging. De vil være ekstremt varme, og du kan brenne deg.
- Stram sagbladet godt. Gjør du ikke det, kan det resultere i alvorlige personskader.
- Når du tar ut sagbladet, må du være forsiktig så du ikke skader fingrene dine med toppen av bladet eller kantene på arbeidsemnet.

Monter bladet ved å åpne verktøyåpneren til posisjonen som vises i figuren.

Fig.6

Mens bladklemmen er løs, må du sette sagbladet så langt inn i bladklemmen at de to fremspringene på bladet ikke lenger synes.

Fig.7

Sett verktøyåpneren tilbake til utgangsposisjon.

Etter at bladet er montert, må du alltid forvise deg om at det sitter godt ved å prøve å trekke det ut.

⚠FORSIKTIG:

- Ikke åpne verktøyåpneren for mye, da dette kan forårsake skader på verktøyet.

Demonter bladet ved å åpne verktøyåpneren til posisjonen som vises i figuren. Dra ut sagbladet mot foten.

Fig.8

MERK:

- Smør rullen av og til.

Oppbevare sekskantnøkkel

Fig.9

Når sekskantnøkkelen ikke er i bruk, må du oppbevare den som vist i figuren slik at du ikke mister den.

Dekkplate

Fig.10

Bruk dekkplaten når du sager finér, plast osv. Den beskytter følsomme og tynne overflater mot skader. Sett den bak på verktøyfoten.

Antisponenhet

Fig.11

For sponfri saging kan du bruke antisponenheten. For å montere antisponenheten, må du flytte verktøyfoten helt frem og sette den inn i verktøyfoten fra baksiden. Når du bruker dekkplaten, må du montere antisponenheten på dekkplaten.

⚠FORSIKTIG:

- Antisponenheten kan ikke brukes ved skråskjæring.

Støvmunnopsamling

Støvmunnstykket (tilleggsutstyr) anbefales for renest mulig saging.

Fig.12

Sett inn kroken på støvmunnstykket i hullet i foten for å feste munnstykket på verktøyet.

Støvmunnstykket kan monteres på venstre eller høyre side av foten.

Fig.13

Koble til en Makita-støvsuger til støvmunnstykket.

Fig.14

BRUK

⚠FORSIKTIG:

- Hold alltid foten i flukt med arbeidsemnet. Gjør du ikke det, kan det resultere i at bladet brykker. Dette kan forårsake alvorlige personskader.

Fig.15

Drei verktøyet uten at bladet er i kontakt med noe, og vent til bladet når full hastighet. Hvil foten flatt på arbeidsemnet, og beveg verktøyet forsiktig fremover langs den merkede skjærelinjen.

MERK:

- Hvis verktøyet brukes kontinuerlig inntil batteriet er utladet, må du la verktøyet hvile i 15 minutter før du fortsetter med et nytt batteri.

Når du sager kurver, må du bevege verktøyet svært sakte forover.

Skråskjæring

Fig.16

⚠FORSIKTIG:

- Forviss deg alltid om at maskinen er slått av og batteriinnsetningen er tatt ut før du vipper foten.

Med foten vippet kan du gjennomføre skråskjæring i alle vinkler mellom 0° og 45° (venstre eller høyre).

Løsne skruen bak på foten med sekskantnøkkelen. Flytt foten slik at skruen plasseres midt i det skrå sporet i foten.

Fig.17

Vipp foten til ønsket skråvinkel nås. V-sporet på girhuset viser skråvinkelen med delestreker. Stram skruen for å sikre foten godt.

Fig.18

Kutt i samme høyde foran

Fig.19

Løsne skruen bak på foten med sekskantnøkkelen, og skyv foten helt tilbake. Stram skruen for å sikre foten.

Utsnitt

Utsnitt kan utføres med en av de to metodene A eller B.

A) Bore et starthull:

Fig.20

- For interne utsnitt uten innføringskutt fra en kant, må du forhånds bore et starthull på 12 mm eller mer i diameter. Sett inn bladet i dette hullet for å starte sagingen.

B) Innstikk:

Fig.21

- Du trenger ikke å bore et starthull eller foreta et innføringskutt hvis du gjør følgende på en nøyaktig måte.
- 1. Vipp verktøyet opp på forkanten av foten med bladspissen plassert rett over overflaten på arbeidsemnet.
- 2. Utøv trykk på verktøyet slik at forkanten av foten ikke beveger seg når du slår på verktøyet forsiktig og senker bakenden sakte.
- 3. Når bladet lager hull i arbeidsemnet, senker du verktøyfoten sakte ned mot overflaten på arbeidsemnet.
- 4. Fullfør kuttet på vanlig måte.

Finpusse kanter

Fig.22

For å pusse kanter eller foreta dimesjonsjusteringer, må du kjøre bladet lett langs kantene.

Metallkutting

Når du sager i metall, må du alltid bruke et passende kjølemiddel (skjærevæske). Hvis du ikke gjør det, vil bladet bli svært slitt. Undersiden av arbeidsemnet kan smøres med fett istedet for å bruke kjølevæske.

Parallellanleggsett (valgfritt tilbehør)

⚠FORSIKTIG:

- Forviss deg alltid om at maskinen er slått av og batteriet tatt ut før du monterer eller demonterer tilbehør.

1. Rette kutt

Fig.23

Fig.24

Når du sager bredder under 160 mm gjentatte ganger, må du bruke parallellanlegget for å sikre raske, rene og

rette kutt. For å montere, må du sette parallellanlegget i det firkantede hullet på siden av verktøyfoten med anleggspåføringen vendt nedover. Skyv parallellanlegget til posisjon for ønsket skjærebredde, og stram skruen for å sikre det.

2. Sirkelkutt

Fig.25

Fig.26

Når du sager sirkler eller buer med en radius på 170 mm eller mindre, må du montere parallellanlegget på følgende måte.

- Sett parallellanlegget i det firkantede hullet på siden av foten med anleggspåføringen vendt oppover. Sett inn sirkelføringsstiften gjennom et av de to hullene i parallellanlegget. Skru gjengeknotten på stiften for å sikre stiften.
- Skyv parallellanlegget til posisjon for ønsket skjæreradius, og stram skruen for å feste det på plass. Flytt foten helt frem.

MERK:

- Bruk alltid blad nr. B-17, B-18, B-26 eller B-27 når du sager sirkler eller buer.

Adaptersett for styreskinne (tilbehør)

Fig.27

Når du sager parallell og lik bredde eller rette linjer, vil en styreskinne og adapteren for denne sikre raske og rene kutt.

For å montere styreskinneadapteren, må du sette styrestangen så langt inn i det firkantede hullet i foten som mulig. Sikre skruen godt med sekskantnøkkelen.

Fig.28

Monter styreskinneadapteren på selve skinnen. Sett styrestangen inn i det firkantede hullet på styreskinneadapteren. Sett foten på siden av styreskinnen og sikre skruen godt.

Fig.29

⚠FORSIKTIG:

- Bruk alltid blad nr. B-8, B-13, B-16, B-17 eller 58 når du bruker styreskinnen og styreskinneadapteren.

VEDLIKEHOLD

FORSIKTIG:

- Forviss deg alltid om at maskinen er slått av og batteriet tatt ut før du foretar inspeksjon eller vedlikehold.
- Aldri bruk gasolin, bensin, tynner alkohol eller lignende. Det kan føre til misfarging, deformering eller sprekkdannelse.

Skifte kullbørster

Fig.30

Fjern og kontroller kullbørstene med jevne mellomrom. Skift dem når de er slitt ned til utskiftingsmerket. Hold kullbørstene rene og fri til å bevege seg i holderne. Begge kullbørstene må skiftes samtidig. Bruk bare identiske kullbørster.

Bruk en skrutrekker til å fjerne børsteholderhettene. Ta ut de slitte kullbørstene, sett i nye, og fest børsteholderhettene.

Fig.31

For å opprettholde produktets SIKKERHET og PÅLITELIGHET, må reparasjoner, vedlikehold og justeringer utføres av Makitas autoriserte servicesentre, og det må alltid brukes reservedeler fra Makita.

VALGFRITT TILBEHØR

FORSIKTIG:

- Det anbefales at du bruker dette tilbehøret eller verktøyet sammen med den Makita-maskinen som er spesifisert i denne håndboken. Bruk av annet tilbehør eller verktøy kan forårsake helseskader. Tilbehør og verktøy må kun brukes til det formålet det er beregnet på.

Ta kontakt med ditt lokale Makita-servicesenter hvis du trenger mer informasjon om dette tilbehøret.

- Stikksagblader
- Sekskantnøkkel 4
- Parallellanleggsett (føringslinjal)
- Adaptersett for styreskinne
- Styreskinnesett
- Antisponenhet
- Dekkplate
- Støvmunnstykke
- Makita originalbatteri og lader

MERK:

- Enkelte elementer i listen kan være inkludert som standardtilbehør i verktøypakken. Elementene kan variere fra land til land.

SUOMI (alkuperäiset ohjeet)

Yleisselostus

1-1. Punainen ilmaisin	11-2. Lohkaisneosto laite	19-3. Kuusioavain
1-2. Painike	12-1. Pölysuutin	20-1. Aloitusreikä
1-3. Akku	12-2. Pohja	23-1. Halkaisuohjain
2-1. Tähtimerkintä	14-1. Pölysuutin	24-1. Kuusioavain
3-1. Leikkaustoiminnan vaihtovipu	14-2. Letku pölynimuriin	24-2. Pultti
4-1. Lukituksen vapautuskytkin	15-1. Sahauslinja	24-3. Aidan ohjain
4-2. Liipaisinkytkin	15-2. Pohja	26-1. Aidan ohjain
5-1. Lukituksen vapautuskytkin	17-1. Pohja	26-2. Kierteinen nuppi
6-1. Työkalun avaaja	17-2. Pultti	26-3. Pyöräohjaimen tappi
7-1. Terän kiristin	17-3. Kuusioavain	28-1. Pultti
7-2. Lehtisahan terä	18-1. Viisteityslovi	28-2. Viivoitustankko
7-3. Ulkonemat	18-2. Pohja	29-1. Ohjauskiskon adapteri
8-1. Lehtisahan terä	18-3. Pultti	29-2. Ruuvi
9-1. Pohja	18-4. Asteikko	29-3. Ohjauskisko
9-2. Kuusioavain	18-5. V-uurros	30-1. Rajamerkki
10-1. Suojalevy	18-6. Vaihteistokotelo	31-1. Harjanpitimen kansi
10-2. Pohja	19-1. Pohja	31-2. Ruuvitalta
11-1. Pohja	19-2. Pultti	

TEKNISET TIEDOT

Malli	BJV140	BJV180
Iskunpituus	26 mm	26 mm
Maks. Leikkauskaasiteetit	Puu	135 mm
	Niukkahiilinen teräs	10 mm
	Alumiini	20 mm
Iskua minuutissa (min ⁻¹)	0 - 2 600	0 - 2 600
Kokonaispituus	255 mm	257 mm
Nettopaino	2,8 kg	2,9 kg
Nimellisjännite	DC 14,4 V	DC 18 V

- Jatkuvan tutkimus- ja kehitysohjelman vuoksi pidätämme oikeuden muuttaa tässä mainittuja teknisiä ominaisuuksia ilman ennakkoilmoitusta.
- Tekniset ominaisuudet ja akku saattavat vaihdella maakohtaisesti.
- Paino akku mukaan lukien EPTA-Procedure 01/2003 mukaan

ENE019-1

Käyttötarkoitus

Työkalu on tarkoitettu puun, muovin ja rautapitoisten materiaalien sahaukseen. Laajan lisävaruste- ja sahanterävalikoiman ansiosta työkalua voidaan käyttää moniin käyttötarkoituksiin ja se sopii hyvin kaareviin ja ympyrämäisiin leikkauksiin.

ENG905-1

Melutaso

Tyypillinen A-painotettu melutaso määryytyy EN60745-standardin mukaan:

Malli BJV140

Äänenpainetaso (L_{pA}): 83 dB (A)
Äänen tehotaso (L_{WA}): 94 dB (A)
Virhemarginaali (K): 3 dB (A)

Malli BJV180

Äänenpainetaso (L_{pA}): 84 dB (A)
Äänen tehotaso (L_{WA}): 95 dB (A)
Virhemarginaali (K): 3 dB (A)

Käytä kuulosuojaimia

ENG900-1

Tärinä

Värähtelyn kokonaisarvo (kolmiakselivektorin summa) on määritelty EN60745mukaan:

Työmenetelmä: levyjen sahaus
Tärinäpäästö ($a_{h,B}$): 7,0 m/s²
Epävakaavaus (K) : 1,5 m/s²

Työmenetelmä: pellin leikkaaminen
 Tärinäpäästö ($a_{h,m}$): 3,5 m/s²
 Epävakaavaus (K) : 1,5 m/s²

ENG901-1

- Ilmoitettu tärinäpäästöarvo on mitattu standarditestausmenetelmän mukaisesti, ja sen avulla voidaan vertailla työkaluja keskenään.
- Ilmoitettua tärinäpäästöarvoa voidaan käyttää myös altistumisen alustavaan arviointiin.

⚠VAROITUS:

- Työkalun käytön aikana mitattu todellinen tärinäpäästöarvo voi poiketa ilmoitetusta tärinäpäästöarvosta työkalun käyttötavan mukaan.
- Selvitä käyttäjän suojaamiseksi tarvittavat varoitimet todellisissa käyttöolosuhteissa tapahtuvan arvioidun altistumisen mukaisesti (ottaen huomioon käyttöjako kokonaisuudessaan, myös jaksot, joiden aikana työkalu on sammutettuna tai käy tyhjäkäynnillä).

ENH101-16

Koskee vain Euroopan maita

VAKUUTUS EC-VASTAAVUUDESTA

Vastuullinen valmistaja Makita Corporation ilmoittaa vastaavansa siitä, että seuraava(t) Makitan valmistama(t) kone(et):

Koneen tunnistetiedot:

Langaton lehtisaha

Mallinro/Tyyppi: BJV140, BJV180

ovat sarjavalmisteisia ja

Täyttävät seuraavien eurooppalaisten direktiivien vaatimukset:

2006/42/EC

Ja että ne on valmistettu seuraavien standardien tai standardoitujen asiakirjojen mukaisesti:

EN60745

Teknisen dokumentaation ylläpidosta vastaa:

Makita International Europe Ltd.

Technical Department,

Michigan Drive, Tongwell,

Milton Keynes, Bucks MK15 8JD, England

30.1.2009



Tomoyasu Kato

Johtaja

Makita Corporation

3-11-8, Sumiyoshi-cho,

Anjo, Aichi, 446-8502, JAPAN

000230

Sähkötyökalujen käyttöä koskevat varoitukset

⚠ **VAROITUS** Lue kaikki turvallisuusvaroitukset ja käyttöohjeet. Varoitusten ja ohjeiden noudattamatta jättäminen voi johtaa sähköiskuun, tulipaloon ja/tai vakavaan vammautumiseen.

Säilytä varoitukset ja ohjeet tulevaa käyttöä varten.

GEB045-2

AKKUKÄYTTÖISEN KUVIOSAHAN TURVALLISUUSOHJEET

- Kun suoritat toimenpidettä, jossa leikkaustyökalu voi joutua kosketukseen piilossa olevien johtojen kanssa, pidä kiinni työkalusta sen eristetyin tarttumispinnan kohdalta. Jos leikkaustyökalu joutuu kosketukseen jännitteisen johdon kanssa, jännite voi siirtyä työkalun sähköä johtaviin metalliosiin ja aiheuttaa käyttäjälle sähköiskun.
- Käytä puristimia tai muuta käytännöllistä tapaa kiinnittää ja tukea työ tukevaan jalustaan. Työn pitäminen kädessä tai vasten vartaloa jättää sen epävakaaksi ja voi johtaa hallinnan menetykseen.
- Käytä aina suojalaseja. Tavalliset silmä- tai aurinkolasit EIVÄT ole suojalaseja.
- Vältä katkaisemasta nauloja. Tarkasta, onko työkalupäällä nauloja, ja poista ne ennen käyttöä.
- Älä leikkaa ylisuuria työkalupäälle.
- Tarkista ennen leikkaamista, että työkalupäälle takana on tarpeeksi tilaa, jotta terä ei osu lattiaan, työpöytäan tai vastaavaan.
- Pidä työkalua tiukasti.
- Varmista, että terä ei kosketa työkalupäälle, ennen kuin painat kytkintä.
- Pidä kädet poissa liikkuvien osien luota.
- Älä jätä konetta käymään itseksensä. Käytä laitetta vain silloin, kun pidät sitä kädessä.
- Sammuta laite ja odota, että terä pysähtyy täysin, aina ennen kuin irrotat terän työkalupäältä.
- Älä kosketa terää tai työkalupäälle välittömästi käytön jälkeen, sillä ne voivat olla erittäin kuumia ja saattavat polttaa ihoa.
- Älä käytä työkalua tarpeettomasti ilman kuormaa.
- Jotkin materiaalit sisältävät kemikaaleja, jotka voivat olla myrkyllisiä. Huolehdi siitä, että pölyn sisäänhengittäminen ja ihokosketus estetään. Noudata materiaalin toimittajan turvaohjeita.
- Käytä aina työstettävän materiaalin ja käyttötarkoituksen mukaan valittua pölynaamaaria/hengityssuojainta.

SÄILYTÄ NÄMÄ OHJEET.

⚠VAROITUS:

ÄLÄ anna työkalun helppokäyttöisyyden tai toistuvan käytön tuudittaa sinua väärään turvallisuuden tunteeseen niin, että laiminlyöt työkalun turvaohjeiden noudattamisen. VÄÄRINKÄYTTÖ tai tämän käyttöohjeen turvamaääräysten laiminlyönti voi johtaa vakaviin henkilövahinkoihin.

ENC007-8

AKKUA KOSKEVIA

TÄRKEITÄ TURVAOHJEITA

1. Ennen akun käyttöönottoa tutustu kaikkiin laturissa (1), akussa (2) ja akkukäyttöisessä tuotteessa (3) oleviin varoitusteksteihin.
2. Älä pura akkua.
3. Jos akun toiminta-aika lyhenee merkittävästi, lopeta akun käyttö. Seurauksena voi olla ylikuumentuminen, palovammoja tai jopa räjähdys.
4. Jos akkunestettä pääsee silmiin, huuhtelee puhtaalla vedellä ja hakeudu välittömästi lääkärin hoitoon. Akkuneste voi aiheuttaa sokeutumisen.
5. Älä oikosulje akkua.
 - (1) Älä koske akun napoihin millään sähköä johtavalla materiaalilla.
 - (2) Vältä akun oikosulkemista äläkä säilytä akkua yhdessä muiden metalliesineiden, kuten naulojen, kolikoiden ja niin edelleen kanssa.
 - (3) Älä altista akkua vedelle tai sateelle. Akun oikosulku voi aiheuttaa voimakkaan sähkövirran, palovammoja ja jopa laitteen rikkoutumisen.
6. Älä säilytä työkalua ja akkua paikassa, jossa lämpötila voi nousta 50 ° C:een tai sitäkin korkeammaksi.
7. Älä hävitä akkua polttamalla, vaikka se olisi pahoin vaurioitunut tai täysin loppuun kulunut. Avotuli voi saada akun räjähtämään.
8. Varo kolhimasta tai pudottamasta akkua.
9. Älä käytä viallista akkua.
10. Hävitä akku paikallisten määräysten mukaisesti.

SÄILYTÄ NÄMÄ OHJEET.

Vihjeitä akun käyttöäsi pidentämiseksi

1. Lataa akku ennen kuin se ehtii purkautua kokonaan. Lopeta työkalun käyttö ja lataa akku aina, kun huomaat tehon heikkenevän.
2. Älä koskaan lataa täyttä akkua. Yliilataus lyhentää akun käyttöikää.
3. Lataa akku huoneenlämmössä 10 ° C-40 ° C. Anna kuuman akun jäähtyä ennen latausta.
4. Lataa akku kuuden kuukauden välein, jos sitä ei käytetä pitkään aikaan.

TOIMINTOJEN KUVAUS

⚠HUOMIO:

- Varmista aina ennen säätöjä ja tarkastuksia, että työkalu on sammutettu ja akku irrotettu.

Акun asentaminen tai irrottaminen

Kuva1

⚠HUOMIO:

- Sammuta työkalu aina ennen akun kiinnittämistä tai irrottamista.
- **Pidä työkalusta ja akusta tiukasti kiinni, kun irrotat tai kiinnität akkua.** Jos akku tai työkalu putoaa, ne voivat vaurioitua tai aiheuttaa loukkaantumisen.

Irrota akku painamalla akun etupuolella olevaa painiketta ja vetämällä akku ulos työkalusta.

Kiinnitä akku sovittamalla akun kieleke rungon uraan ja työntämällä akku sitten paikoilleen. Työnnä akku pohjaan asti niin, että kuulet sen napsahtavan paikoilleen. Jos painikkeen yläpuolella näkyy punainen ilmaisin, akku ei ole lukkiutunut täysin paikoilleen.

⚠HUOMIO:

- Työnnä akku aina pohjaan asti, niin että punainen ilmaisin ei enää näy. Jos akku ei ole kunnolla paikallaan, se voi pudota työkalusta ja aiheuttaa vammoja joko käyttäjälle tai sivullisille.
- Älä käytä voimaa akun asennuksessa. Jos akku ei mene paikalleen helposti, se on väärässä asennossa.

Акun suojausjärjestelmä

(tähtimerkinnällä merkitty litiumioniakku)

Kuva2

Tähtimerkinnällä merkityssä litiumioniakussa on suojausjärjestelmä. Tämä järjestelmä pidentää akun käyttöikää katkaisemalla automaattisesti virran työkaluun.

Työkalu voi pysähtyä automaattisesti kesken käytön, jos työkalussa tai akussa ilmenee jokin seuraavista tilanteista:

- Ylikuormitus:
Työkalua käytetään tavalla, joka saa sen kuluttamaan epätavallisen paljon virtaa. Vapauta silloin työkalun liipaisinkytkin ja lopeta ylikuormitustilan aiheuttanut käyttö. Käynnistä sen jälkeen työkalu uudelleen painamalla liipaisinkytkintä.
Jos työkalu ei käynnisty, akku on ylikuumentunut. Anna silloin akun jäähtyä, ennen kuin painat liipaisinkytkintä uudelleen.
- Alhainen akun jännite:
Акun varaus ei riitä työkalun käyttämiseen. Irrota silloin akku ja lataa se.

Leikkaustoiminnan valinta

Kuva3

Tätä konetta voi käyttää rata- tai suoralinja (ylös ja alas) leikkaustoiminnalla. Rataleikkaustoiminnan aikana terä työntyy eteenpäin leikkausviiva pitkin ja se lisää suuresti leikkausnopeutta.

Leikkaustoiminnan vaihtamiseksi käännä vain leikkaustoiminnan vaihtovipua haluttuun leikkaustoiminta asemaan. Katso taulukkoa sopivan leikkaustoiminnan valintaan.

Asema	Leikkaustoiminta	Sovellutukset
0	Suoralinja-leikkaustoiminta	Niukkahiilisen teräksen, ruostumattoman teräksen ja muovin leikkaukseen. Puun ja vanerin siisteihin leikkauksiin.
I	Kapeataso-leikkaustoiminta	Alumiinin, niukkahiilisen teräksen ja kovapuun leikkaukseen.
II	Keskirata-leikkaustoiminta	Puun ja vanerin leikkaukseen. Alumiiniin ja niukkahiilisen teräksen nopeaan leikkaukseen.
III	Laajataso-leikkaustoiminta	Puun ja vanerin nopeaan leikkaukseen.

006376

Kytkimen käyttäminen

Kuva4

Kuva5

⚠HUOMIO:

- Tarkista aina ennen akun kiinnittämistä työkaluun, että liipaisinkytkin kytkeytyy oikein ja palaa OFF-asentoon, kun se vapautetaan.
- Kun et käytä työkalua, lukitse liipaisinkytkin OFF-asentoon painamalla lukituksen vapautuspainiketta suunnasta A.

Estä liipaisinkytkimen tahaton painaminen käyttämällä lukkonappia.

Laitteen käynnistykseen paina lukko-nappia alas B-puolelta ja vedä liipaisinkytkintä.

Mitä voimakkaammin liipaisinkytkintä painetaan, sitä nopeammin työkalu käy. Laite pysäytetään vapauttamalla liipaisinkytkin. Aina käytön jälkeen paina lukituksen vapautuspainike sisään suunnasta A.

Lamppujen sytyttäminen

⚠HUOMIO:

- Älä katso suoraan lamppuun tai valonlähteeseen. Kytke lamppu päälle vetämällä kytkinvipua. Sammuta se vapauttamalla liipaisin.

HUOMAUTUS:

- Pyyhi lika pois lampun linssistä kuivalla liinalla. Älä naarmuta lampun linssiä, ettei valoteho laske.

KOKOONPANO

⚠HUOMIO:

- Varmista aina ennen mitään työkalulle tehtäviä toimenpiteitä, että se on sammutettu ja akku irrotettu.

Sahanterän kiinnittäminen ja irrottaminen

⚠HUOMIO:

- Poista aina terään ja/tai terän kannattimeen tarttuneet lastut tai vieraat aineet. Tämän laiminlyönti saattaa aiheuttaa terän riittämättömän kiristyksen, joka voi aiheuttaa vakavia vammoja.
- Älä kosketa terää tai työkalupalettea välittömästi käytön jälkeen, sillä ne voivat olla erittäin kuumia ja saattavat polttaa ihoa.
- Kiristä sahanterä tiukasti. Tämän laiminlyönti voi aiheuttaa vakavan vamman.
- Kun irrotat sahanterää, ole varovainen, jotta et loukkaa sormiasi terän yläosaan tai työkalupaleen kärkiin.

Terä asennetaan avaamalla työkalun avaaja kuvan osoittamassa asennossa.

Kuva6

Pidä suojus paikallaan, ja työnnä sahanterää kiinnikkeeseen niin pitkälle, että terän kaksi ulkonemaa eivät ole näkyvissä.

Kuva7

Palauta työkalun avaaja alkuperäiseen asentoonsa. Varmista aina asennuksen jälkeen, että se on kunnolla kiinni yrittämällä vetää terä irti.

⚠HUOMIO:

- Älä yritä avata työkalun avaajaa liikaa, tai se aiheuttaa työkalun vahingoittumisen.

Terä poistetaan avaamalla työkalun avaaja kuvan osoittamassa asennossa. Vedä sahanterä ulos pohjaa kohti.

Kuva8

HUOMAUTUS:

- Voitele valssia silloin tällöin.

Kuusioavaimen varastointi

Kuva9

Säilytä kuusioavainta kuvan osoittamassa paikassa, ettei se pääse katoamaan.

Suojalevy

Kuva10

Käytä suojalevyä koristevanereiden, muovien, jne. leikatessa. Se suojaa herkkiä ja arkoja pintoja vahingoittumiselta. Sovita se työkalun pohjan takaosaan.

Lohkaisunesto laite

Kuva11

Lohkaisuvapaiden leikkauksien saavuttamiseksi voit käyttää lohkaisunesto laitetta. Lohkaisunesto laitteen asentamiseksi siirrä työkalun pohja täysin eteenpäin ja sovita se pohjaan työkalun pohjan takaosasta. Kun sovellat suojakilpeä, asenna lohkaisunesto laite suojakilven päälle.

HUOMIO:

- Lohkaisunesto laitetta ei voi käyttää viisteitysleikkauksia tehdessä.

Pölynpoisto

Pölysuuttimen (vaihtoehtoinen lisävaruste) käyttö on suositeltua puhtaamman toiminnan saavuttamiseksi.

Kuva12

Asenna pölysuuttimen koukut pohjassa olevaan reikään pölysuuttimen työkaluun liittämiseksi. Pölysuutin voidaan asentaa pohjan joko vasemmalle tai oikealle puolelle.

Kuva13

Kiinnitä sitten Makitan pölynimuri pölysuuttimeen.

Kuva14

TYÖSKENTELY

HUOMIO:

- Pidä aina pohjan upotus työkappaleessa. Tämän laiminlyönti voi aiheuttaa terän rikkoutumisen, joka aiheuttaa vakavan vamman.

Kuva15

Pistä laite päälle ilman terän kosketusta ja odota, kunnes terä saavuttaa täyden nopeuden. Lepuuta sitten pohjan laattaa työkappaleella ja siirrä hellävaroen työkalua eteenpäin aikaisemmin merkittyä leikkauslinjaa pitkin.

HUOMAUTUS:

- Jos työkalua käytetään jatkuvasti niin pitkään, että akku tyhjenee, anna työkalun seistä 15 minuuttia ennen kuin jatkat työskentelyä uudella akulla.

Mutkia leikattaessa etene työkalulla hyvin hitaasti.

Viisteitysleikkaus

Kuva16

HUOMIO:

- Varmista aina ennen pohjan kallistamista, että laite on sammutettu ja akku irrotettu.

Voit tehdä viisteitysleikkauksia pohjaa kallistamalla 0° ja 45° kulman välillä (vasen tai oikea).

Löysää pohjan takana olevaa mutteria kuusioavaimella. Siirrä pohjaa siten, että mutteri on asennettu pohjassa olevan viisteitysaukon keskelle.

Kuva17

Kallista pohjaa, kunnes haluttu viisteityskulma on saavutettu. Vaihdelaatikon V-lovi ilmaisee viisteityskulman astejaon mukaan. Kiristä sitten mutteria lujasti pohjan varmistamiseksi.

Kuva18

Etu-upotus leikkaukset

Kuva19

Löysennä pohjan takan olevat mutterit kuusioavaimella ja työnnä pohja täysin taaksepäin. Kiristä sitten mutteria pohjan varmistamiseksi.

Poisleikkaukset

Leikkaukset voi tehdä jommallakummalla A tai B menetelmistä.

A) Kairaten aloitusreikä:

Kuva20

- Sisäisten leikkausten tekoon ilman reunan läpivienti leikkua, kairaa ennakolta säteeltään 12 mm:n tai suurempi reikä. Aseta terä tähän reikään leikkauksesi aloittamiseksi.

B) Upotusleikkaus:

Kuva21

- Sinun ei tarvitse kairata aloitusreikää tai tehdä läpivientileikkausta, jos teet varovasti seuraavalla tavalla.
 1. Kallista työkalua pohjan yläreunaan asti siten, että terän kärki osoittaa juuri työkappaleen pinnan yläpuolelle.
 2. Sovella painetta työkaluun siten, että pohjan etureuna ei liiku, kun käynnistät työkalun ja alenna työkalun takakärkeä hitaasti.
 3. Kun terä tunkeutuu työkappaleeseen, laske hitaasti työkalun pohja työkappaleen pinnalle.
 4. Päätä leikkaus normaaliin tapaan.

Reunojen viimeistely

Kuva22

Reunojen tasaamiseksi tai mittasäästöjen tekoon, aja terä kevyesti leikattuja reunoja pitkin.

Metallinleikkaus

Käytä aina sopivaa jäähdytysainetta (leikkuuöljyä), kun leikkaat metallia. Muuten seurauksena on terän merkittävä kuluminen. Työkappaleen alapintaa voidaan rasvata jäähdytysnesteen käytön sijasta.

Repeämäaita sarja (vaihtoehtoinen lisävaruste)

HUOMIO:

- Varmista aina, että työkalu on kytketty pois päältä ja akku on poistettu, ennen lisävarusteiden asentamista tai poistamista.

1. Suorat leikkaukset

Kuva23

Kuva24

Kun leikkaat toistuvasti alle 160 mm leveitä työkappaleita tai pienempiä, repeämäaidan käyttö turvaa nopeat, puhtaat ja suorat leikkaukset. Asennukseen liitä repeämäaita työkalun sivussa olevaan suorakulmaiseen reikään siten, että aidan ohjain katsoo alaspäin. Työnnä repeämäaita haluttuun leikkausleveyden asentoon, kiristä sitten mutteri sen varmistamiseksi.

2. Pyöreät leikkaukset

Kuva25

Kuva26

Kun leikkaat säteeltään 170 mm tai pienempiä ympyröitä tai kaaria, asenna repeämäaita seuraavasti.

- Liitä repeämäaita pohjan sivussa olevaan suorakulmaiseen reikään siten, että aidan ohjain katsoo ylöspäin. Liitä pyöreäohjaimen tappi yhteen aitaohjaimessa olevista kahdesta reiästä. Ruuvaa kierteinen nappi tappiin varmistaaksesi tappi.
- Työnnä nyt repeämäaita haluttuun leikkaussäteeseen, ja kiristä mutteri sen paikalleen varmistamiseksi. Siirrä sitten pohja täysin eteenpäin.

HUOMAUTUS:

- Käytä aina teriä Nro. B-17, B-18, B-26 tai B-27 kun leikkaat ympyröitä tai kaaria.

Ohjauskiskon adapterisarja (lisävaruste)

Kuva27

Kun leikkaat rinnakkaisia ja yhtäläisiä leveyksiä tai leikkaat suoraan, ohjauskiskon ja ja ohjauskiskon adapterin käyttö turvaavat nopeat ja puhtaat leikkaukset. Ohjauskiskon adapterin asentamiseksi, pistä viivoitustanko pohjan suorakulmaiseen reikään niin pitkälle, kuin se menee. Varmista ruuvi lujasti kuusioavaimella.

Kuva28

Asenna ohjauskiskon adapteri ohjauskiskon kiskolle. Asenna viivoitustanko ohjaustangon adapterin suorakulmaiseen reikään. Laita pohja ohjauskiskon sivulle ja varmista mutteri lujasti.

Kuva29

△HUOMIO:

- Käytä aina teriä Nro. B-8, B-13, B-16, B-17 tai 58 kun käytät ohjauskiskoa ja ohjauskiskon adapteria.

KUNNOSSAPITO

△HUOMIO:

- Varmista aina ennen tarkastusta tai huoltoa, että työkalu on sammutettu ja akku irrotettu.
- Älä koskaan käytä bensiiniä, ohentimia, alkoholia tai tms. aineita. Muutoin pinta voi halkeilla tai sen värit ja muoto voivat muuttua.

Hiiliharjojen vaihtaminen

Kuva30

Irrota ja tarkista hiiliharjat säännöllisesti. Vaihda uusiin, kun ne ovat kuluneet rajamerkkiin saakka. Pidä hiiliharjat puhtaina ja vapaina liukumaan pitimissään. Molemmat hiiliharjat on vaihdettava samalla kertaa. Käytä vain keskenään samanlaisia hiiliharjoja. Irrota hiiliharjat kannet ruuvitaltalla. Poista kuluneet hiiliharjat, aseta uudet harjahiiilet paikalleen ja kiinnitä hiiliharjojen kansi paikalleen.

Kuva31

Koneen TURVALLISUUDEN ja LUOTETTAVUUDEN säilyttämiseksi korjaukset sekä muu huoltotoimet ja säädöt on jätettävä Makitan valtuuttaman huollon tehtäväksi käyttäen aina Makitan alkuperäisiä varaosia.

LISÄVARUSTEET

△HUOMIO:

- Näitä lisävarusteita ja -laitteita suositellaan käytettäväksi tässä ohjekirjassa mainitun Makitan koneen kanssa. Minkä tahansa muun lisävarusteen tai -laitteen käyttäminen voi aiheuttaa loukkaantumisvaaran. Käytä lisävarusteita ja -laitteita vain niiden käyttötarkoituksen mukaisesti.

Jos tarvitset apua tai yksityiskohtaisempia tietoja seuraavista lisävarusteista, ota yhteys paikalliseen Makitan huoltoon.

- Lehtisahan terät
- Kuusioavain 4
- Repeämäaita (ohjauskulma) sarja
- Ohjauskiskon adapterisarja
- Kisko-ohjain sarja
- Lohkaisunesto laite
- Suojalevy
- Pölysuutin
- Aito Makitan akku ja laturi

HUOMAUTUS:

- Jotkin luettelossa mainitut varusteet voivat sisältyä työkalun toimitukseen vakiovarusteina. Ne voivat vaihdella maittain.

LATVIEŠU (oriģinālās instrukcijas)

Kopskata skaidrojums

1-1. Sarkans indikators	11-1. Pamatne	19-2. Bultskrūve
1-2. Poga	11-2. Skaidu uzraušanas aizsargs	19-3. Sešstūra atslēga
1-3. Akumulatora kasetne	12-1. Putekļsūcēja uzgalis	20-1. Sākuma urbums
2-1. Zvaigznes emblēma	12-2. Pamatne	23-1. Zāģējuma vadotne
3-1. Zāģēšanas režīma regulēšanas svira	14-1. Putekļsūcēja uzgalis	24-1. Sešstūra atslēga
4-1. Atbloķēšanas poga	14-2. Šūtene putekļu sūcējam	24-2. Bultskrūve
4-2. Slēdža mēlīte	15-1. Zāģēšanas līnija	24-3. Vadotnes barjera
5-1. Atbloķēšanas poga	15-2. Pamatne	26-1. Vadotnes barjera
6-1. Asmens skavas atvērējs	17-1. Pamatne	26-2. Vītņotais rokturis
7-1. Asmens skava	17-2. Bultskrūve	26-3. Cirkulārās zāģēšanas vadtapa
7-2. Figūrzāģa asmens	17-3. Sešstūra atslēga	28-1. Bultskrūve
7-3. Izvirzījumi	18-1. Slīpā zāģējuma atvere	28-2. Vadotnes lineāls
8-1. Figūrzāģa asmens	18-2. Pamatne	29-1. Vadotnes sliedes adapteris
9-1. Pamatne	18-3. Bultskrūve	29-2. Skrūve
9-2. Sešstūra atslēga	18-4. Iedaļas	29-3. Vadotnes sliede
10-1. Pārsegplātne	18-5. Kīļa formas rievā	30-1. Robežas atzīme
10-2. Pamatne	18-6. Motora korpus	31-1. Sukas turekļa vāks
	19-1. Pamatne	31-2. Skrūvgriezis

SPECIFIKĀCIJAS

Modelis	BJV140	BJV180
Gājienu garums	26 mm	26 mm
Maks. griešanas jauda	Koksne	135 mm
	Mīksts tērauds	10 mm
	Alumīnijs	20 mm
Gājieni minūtē (min ⁻¹)	0 - 2 600	0 - 2 600
Kopējais garums	255 mm	257 mm
Neto svars	2,8 kg	2,9 kg
Nominālais spriegums	Līdzstrāva 14,4 V	Līdzstrāva 18 V

- Dēļ mūsu nepārtrauktās pētniecības un izstrādes programmas, šeit dotās specifikācijas var mainīties bez brīdinājuma.
- Specifikācijas un akumulatora kasetne dažādās valstīs var atšķirties.
- Svars ar akumulatora kasetni atbilstošs EPTA procedūrai 01/2003

ENE019-1

Paredzētā lietošana

Šis darbarīks ir paredzēts koka, plastmasas un dzelzs materiālu zāģēšanai. Saskaņā ar daudzveidīgu pieredumu un zāģa asmeņu programmu, darbarīku var izmantot dažādiem mērķiem un tas ir ļoti labi piemērots ieliektu un apaļu griezumu zāģēšanai.

ENG905-1

Troksnis

Tipiskais A-svērtais trokšņa līmenis ir noteikts saskaņā ar EN60745:

Modelis BJV140

Skaņas spiediena līmenis (L_{pA}): 83 dB (A)
Skaņas jaudas līmenis (L_{WA}): 94 dB (A)
Mainīgums (K) : 3 dB (A)

Modelis BJV180

Skaņas spiediena līmenis (L_{pA}): 84 dB (A)
Skaņas jaudas līmenis (L_{WA}): 95 dB (A)
Mainīgums (K) : 3 dB (A)

Lietojiet ausu aizsargus

ENG900-1

Vibrācija

Vibrācijas kopējā vērtība (trīs asu vektora summa) noteikta saskaņā ar EN60745:

Darba režīms: plātņu zāģēšana
Vibrācijas emisija ($a_{h,B}$): 7,0 m/s²
Nenoteiktību (K) : 1,5 m/s²

Darba režīms: metāla loksnis griešana
Vibrācijas emisija ($a_{h,M}$): 3,5 m/s²
Nenoteiktību (K) : 1,5 m/s²

- Paziņotā vibrācijas emisijas vērtība noteikta atbilstoši standarta pārbaudes metodei un to var izmantot, lai salīdzinātu vienu darbarīku ar citu.
- Paziņoto vibrācijas emisijas vērtību arī var izmantot iedarbības sākotnējā novērtējumā.

⚠️ BRĪDINĀJUMS:

- Reāli lietojot mehānizēto darbarīku, vibrācijas emisija var atšķirties no paziņotās emisijas vērtības atkarībā no darbarīka izmantošanas veida.
- Lai aizsargātu lietotāju, nosakiet drošības pasākumus, kas pamatoti ar iedarbību reālos darba apstākļos (ņemot vērā visus ekspluatācijas cikla posmus, piemēram, laiku, kamēr darbarīks ir izslēgts un kad darbojas tukšgaitā, kā arī palaišanas laiku).

ENH101-16

Tikai Eiropas valstīm

EK Atbilstības deklarācija

Mēs, uzņēmums „Makita Corporation”, kā atbildīgs ražotājs paziņojam, ka sekojošais/-ie „Makita” darbarīks/-i:

Darbarīka nosaukums:

Bezvada figūrzāģis

Modeļa nr./ Veids: BJV140, BJV180

ir sērijas ražojums un

Atbilst sekojošām Eiropas Direktīvām:

2006/42/EC

Un tas ražots saskaņā ar sekojošiem standartiem vai standartdokumentiem:

EN60745

Tehnisko dokumentāciju uztur:

Makita International Europe Ltd.

Technical Department,

Michigan Drive, Tongwell,

Milton Keynes, Bucks MK15 8JD, Anglija

30.1.2009



Tomoyasu Kato

Direktors

Makita Corporation

3-11-8, Sumiyoshi-cho,

Anjo, Aichi, 446-8502, JAPAN

000230

Vispārējie mehānizēto darbarīku drošības brīdinājumi

⚠️ **BRĪDINĀJUMS** Izlasiet visus drošības brīdinājumus un visus norādījumus. Brīdinājumu un norādījumu neievērošanas gadījumā var rasties elektriskās strāvas trieciens, ugunsgrēks un/vai nopietnas traumas.

Glabājiet visus brīdinājumus un norādījumus, lai varētu tajos ieskatīties turpmāk.

GEB045-2

DROŠĪBAS BRĪDINĀJUMI MEHĀNISKĀ FINIERZĀĢĪŠĀ LIETOŠANAI

1. Veicot darbu, turiet mehānizēto darbarīku aiz izolētajām satveršanas virsmām, ja griešanas darbarīks varētu saskarties ar apslēptu elektroinstalāciju vai ar savu vadu. Ja griešanas darbarīks saskarsies ar vadu, kurā ir strāva, visas darbarīka ārējās metāla virsmas vadīs strāvu un radīs elektriskās strāvas trieciena risku.
2. Izmantojot skavas, vai citā praktiskā veidā nostipriniet un atbalstiet apstrādājamo materiālu pret stabilu platformu. Turot materiālu ar roku vai pie sava ķermeņa, tas ir nestabilā stāvoklī, un jūs varat zaudēt kontroli pār to.
3. Vienmēr lietojiet aizsargbrilles. Parastās brilles vai saulesbrilles NAV aizsargbrilles.
4. Negrieziet naglas. Pirms sākt darbu pārbaudiet, vai apstrādājamā materiālā nav naglas, un tās izņemiet.
5. Negrieziet pārāk lielu apstrādājamo materiālu.
6. Pirms griešanas pārbaudiet, vai starp apstrādājamo materiālu ir pietiekams attālums, lai asmens nepieskartos grīdai, darbagaldam u.c.
7. Turiet darbarīku stingri.
8. Pirms slēdža ieslēgšanas pārliecinieties, vai asmens nepieskaras apstrādājamam materiālam.
9. Netuviniet rokas kustīgajām daļām.
10. Neatstājiet ieslēgtu darbarīku. Darbiniet darbarīku vienīgi tad, ja turat to rokās.
11. Pirms asmens izņemšanas no apstrādājamā materiāla vienmēr izslēdziet darbarīku un pagaidiet, kamēr asmens pilnībā apstājas.
12. Nepieskarieties asmenim vai apstrādājamam materiālam tūlīt pēc darba veikšanas; tie var būt ļoti karsti un var apdedzināt ādu.
13. Lieki nedarbiniet darbarīku bez slodzes.
14. Daži materiāli satur ķīmiskas vielas, kuras var būt toksiskas. Izvairieties no putekļu ieelpošanas un to nokļūšanas uz ādas. Ievērojiet materiāla piegādātāja drošības datus.

15. Vienmēr izmantojiet materiālam un konkrētam gadījumam piemērotu putekļu masku/respiratoru.

SAGLABĀJIET ŠOS NORĀDĪJUMUS.

⚠BRĪDINĀJUMS:

NEZAUDĒJIET modrību darbarīka lietošanas laikā (tas var gadīties pēc darbarīka daudzkārtējas izmantošanas), rūpīgi ievērojiet urbšanas drošības noteikumus šim izstrādājumam. NEPAREIZAS LIETOŠANAS vai šīs rokasgrāmatas drošības noteikumu neievērošanas gadījumā var gūt smagas traumas.

ENC007-8

SVARĪGI DROŠĪBAS NOTEIKUMI

AKUMULATORA LIETOŠANAI

1. Pirms akumulatora lietošanas izlasiet visus norādījumus un brīdinājumus, kuri attiecas uz (1) akumulatora lādētāju, (2) akumulatoru un (3) ierīci, kurā tiek izmantots akumulators.
2. Neizjauciet akumulatoru.
3. Ja akumulatora darbības laiks kļūva ievērojami īsāks, nekavējoties pārtrauciet to izmantot. Citādi, tas var izraisīt pārkarsējumu, uzliesmojumu vai pat sprādzienu.
4. Ja elektrolīts nonāk acīs, izskalojiet tās ar tīru ūdens un nekavējoties griezieties pie ārsta. Tas var izraisīt redzes zaudēšanu.
5. Neradiet īssavienojumu akumulatora kasetnē:
 - (1) Neskarīties pie termināliem ar jebkāda veida vadītspējīgiem materiāliem.
 - (2) Neuzglabājiēt akumulatoru kasetni kopā ar citiem metāla priekšmetiem, tādiem kā naglas, monētas u.c.
 - (3) Nepakļaujiēt akumulatora kasetni ūdens vai lietus iedarbībai.Īssavienojums var radīt lielu strāvas plūsmu, pārkaršanu, var radīt apdegumus vai pat bojājumus.
6. Neuzglabājiēt darbarīku un akumulatora kasetni vietās, kur temperatūra var sasniegt vai pārsniegt 50 ° C (122 ° F).
7. Nededziniēt akumulatora kasetni, pat ja tā ir stipri bojāta vai pilnībā nolietota. Akumulatora kasetne ugunī var eksplodēt.
8. Uzmanīties, lai neļautu akumulatoram nokrist un nepakļautu to sitienam.
9. Neizmantojiet bojātu akumulatoru.
10. Ievērojiet vietējos noteikumus par akumulatora likvidēšanu.

SAGLABĀJIET ŠOS NORĀDĪJUMUS.

Ieteikumi akumulatora kalpošanas laika pagarināšanai.

1. Uzlādējiēt akumulatora kasetni pirms tā pilnīgi izlādējas. Vienmēr, kad ievērojāt, ka darbarīka darba jauda zudusi, apturiet darbarīku un uzlādējiēt akumulatora kasetni.
2. Nekad neuzlādējiēt pilnībā uzlādētu akumulatora kasetni. Pārmēriġa uzlāde saīsina akumulatora kalpošanas laiku.
3. Uzlādējiēt akumulatora kasetni istabas temperatūrā 10 ° C - 40 ° C (50 ° F - 104 ° F). Karstai akumulatora kasetnei pirms uzlādes ļaujiēt atdzist.
4. Uzlādējiēt akumulatora kasetni reizi sešos mēnešos, ja to neizmantojāt ilġu laiku.

FUNKCIJU APRAKSTS

⚠UZMANĪBU:

- Pirms darbarīka regulēšanas vai tā darbības pārbaudes vienmēr pārliecinieties, ka darbarīks ir izslēgts un akumulatora kasetne ir izņemta.

Akumulatora kasetnes uzstādīšana un izņemšana

Att.1

⚠UZMANĪBU:

- Vienmēr pirms akumulatora kasetnes uzstādīšanas vai noņemšanas izslēdziet darbarīku.
- **Uzstādot vai izņemot akumulatora kasetni, darbarīku un akumulatora kasetni turiet cieši.** Ja darbarīku un akumulatora kasetni netur cieši, tie var izkrist no rokām un radīt bojājumus darbarīkam un akumulatora kasetnei, kā arī izraisīt ievainojumus.

Lai izņemtu akumulatora kasetni, izvelciet to no darbarīka, pārīdot kasetnes priekšpusē esošo pogu.

Lai uzstādītu akumulatora kasetni, salāgojiet mēlīti uz akumulatora kasetnes ar rievu ietvarā un iebīdīet to vietā. Bīdīt to iekšā līdz klikšķim, kas nozīmē, ka tā ir pareizi uzstādīta. Ja pogas augšējā daļā ir redzams sarkans indikators, tas nozīmē, ka tā nav pilnīgi bloķēta.

⚠UZMANĪBU:

- Vienmēr ievietojiet akumulatora kasetni tā, lai sarkanais indikators nebūtu redzams. Pretējā gadījumā tā var nejauši izkrist no darbarīka un radīt jums vai apkārtējiem ievainojumu.
- Neievietojiet akumulatora kasetni ar spēku. Ja kasetne neslīd ietvarā viegli, tā nav pareizi ielikta.

Akumulatora aizsardzības sistēma (litija jonu akumulators ar zvaigznes emblēmu)

Att.2

Litija jonu akumulatori ar zvaigznes emblēmu ir aprīkoti ar aizsardzības sistēmu. Šī sistēma automātiski izslēdz jaudas padevi darbarīkam, lai pagarinātu akumulatora kalpošanas laiku.

Darbarīks automātiski pārstās darboties ekspluatācijas laikā, ja darbarīku un/vai akumulatoru pakļaus kādam no šiem apstākļiem.

- Pārslodze:
Darbarīku ekspluatācijas laikā lieto tādā veidā, ka tas saista pārmērīgu strāvu. Šādā gadījumā atlaidiet darbarīka slēdža mēlīti un pārtrauciet darbību, kas izraisīja darbarīka pārslodzi. Pēc tam vēlreiz nospiediet slēdža mēlīti, lai atsāktu. Ja darbarīks nesāk darboties, akumulators ir pārkarsis. Šādā gadījumā ļaujiet akumulatoram atdzist, pirms vēlreiz nospieš slēdža mēlīti.

- Zema akumulatora jauda:
Akumulatora atlikusī jauda ir pārāk zema, un darbarīks nedarbosies. Šādā gadījumā akumulatoru noņemiet un veiciet tam uzlādi.

Zāģēšanas režīma izvēle

Att.3

Šo instrumentu var izmantot svārsta kustības vai taisnvirziena (augšup, lejup) zāģēšanai. Svārstveida kustības zāģēšanas režīms spiež asmeni uz priekšu zāģēšanas gājienā un ievērojami palielina zāģēšanas ātrumu.

Lai mainītu zāģēšanas režīmu, uzstādiat zāģēšanas režīma regulēšanas sviru vēlamā zāģēšanas režīma stāvoklī. Lai izvēlētos atbilstošo zāģēšanas režīmu, skatiet tabulu.

Stāvoklis	Zāģēšana	Darbu veidi
0	Zāģēšana taisnā līnijā	Miksta tērauda, nerūsējoša tērauda un plastmasas zāģēšanai. Precīzai zāģēšanai kokā un finierī.
I	Zāģēšana ar maziem apgrīzieniem	Miksta tērauda, alumīnija un cietā koka zāģēšanai.
II	Zāģēšana ar vidējiem apgrīzieniem	Koka un finiera zāģēšanai. Ātrai zāģēšanai alumīnija un mikstā tēraudā.
III	Zāģēšana ar lieliem apgrīzieniem	Ātrai zāģēšanai kokā un finierī.

006376

Slēdža darbība

Att.4

Att.5

⚠UZMANĪBU:

- Pirms akumulatora kasetnes uzstādīšanas darbarīkā, vienmēr pārbaudiet, vai slēdža mēlīte darbojas pareizi un pēc atlaišanas atgriežas "OFF" (izslēgts) stāvoklī.
- Nestrādājot ar darbarīku, no A puses nospiediet atbloķēšanas pogu, lai slēdža mēlīti nobloķētu OFF (izslēgts) stāvoklī.

Lai nepieļautu slēdža mēlītes nejaušu nospiešanu, darbarīks ir aprīkots ar atbloķēšanas pogu.

Lai iedarbinātu darbarīku, no B puses nospiediet atbloķēšanas pogu un pavelciet slēdža mēlīti.

Darbarīka ātrums pieaug, palielinoties spiedienam uz slēdža mēlītes. Lai apturētu darbarīku, atlaidiet slēdža mēlīti. Pēc lietošanas no A puses iespiešiet uz iekšu atbloķēšanas pogu.

Lampu ieslēgšana

⚠UZMANĪBU:

- Neskatieties gaismā, nelaujiet tās avotam iespīdēt acīs. Lai ieslēgtu lampu, pavelciet mēlīti. Atlaidiet mēlīti, lai izslēgtu.

PIEZĪME:

- Ar sausu lupatiņu noslaukiet netīrumus no lampas lēcas. Izvairieties saskrāpēt lampas lēcu, jo tādējādi tiek samazināts apgaismojums.

MONTĀŽA

⚠UZMANĪBU:

- Pirms darbarīka regulēšanas vai apkopes vienmēr pārliecinieties, ka darbarīks ir izslēgts un akumulatora kasetne ir izņemta.

Zāģa asmens uzstādīšana un noņemšana.

⚠UZMANĪBU:

- Vienmēr noīriet skaidas vai netīrumus, kas pieķērušies asmenim un/vai tā turētājam. To neizdarot, asmens var kļūt vajīgs un radīt nopietnas traumas.
- Nepieskarieties asmenim vai apstrādātajam priekšmetam tūlīt pēc darbības veikšanas - tas var būt ļoti karsts, varat apdedzināties.
- Stingri pievelciet zāģa asmeni. To nedarot, var gūt nopietnas traumas.
- Izņemot zāģa asmeni, uzmanieties, lai nesavainotu pirkstus ar asmeni vai apstrādātā priekšmeta malām.

Lai uzstādītu asmeni, atveriet asmens skavas atvērēju zīmējumā parādītajā stāvoklī.

Att.6

Saglabājot šo stāvokli, ielieciet zāģa asmeni skavā, lai abi asmens izvīzījumi nebūtu redzami.

Att.7

Atgrieziet asmens skavas atvērēju sākumstāvoklī.

Pēc uzstādīšanas, pavelkot asmeni, vienmēr pārliecinieties, ka tas stingri turas vietā.

⚠UZMANĪBU:

- Neatveriet asmens skavas atvērēju pārāk tālu, lai nesabojātu instrumentu.

Lai izņemtu asmeni, atveriet asmens skavas atvērēju zīmējumā parādītajā stāvoklī. Izvelciet zāģa asmeni pamatnes virzienā.

Att.8

PIEZĪME:

- Pa laikam ieeļļojiet rullīti.

Sešstūra atslēgas uzglabāšana

Att.9

Kad sešstūra atslēga netiek lietota, glabājiet to, kā parādīts zīmējumā, lai to nepazaudētu.

Pārsēģplātne

Att.10

Izmantojiet pārsēģplātņi, zāģējot dekoratīvos finierus, plastmasu u.c. Tā pasargā no bojājumiem traušlas virsmas. Uzstādiet to instrumenta pamatnes aizmugurē.

Skaidu uzraušanas aizsargs

Att.11

Lai zāģējot neuzrautu skaidas, var izmantot plīsumu novēršanas ierīci. Lai šo ierīci uzstādītu, pārbīdīet pamatni līdz galam uz priekšu un ievietojiet ierīci no instrumenta pamatnes aizmugures. Izmantojot pārsēģplātņi, uzstādiet plīsumu novēršanas ierīci uz plātnes.

⚠UZMANĪBU:

- Plīsumu novēršanas ierīci nevar izmantot, veicot slīpu zāģēšanu.

Putekļu nosūkšana

Putekļsūcēja uzgali (papildpiederums) ieteicams, lai veiktu tīras zāģēšanas darbības.

Att.12

Lai instrumentam uzstādītu putekļsūcēja uzgali, ievietojiet putekļu uzgaļa āķi pamatnes atverē. Putekļsūcēja uzgali var uzstādīt vai nu pamatnes kreisajā, vai labajā pusē.

Att.13

Tad pievienojiet Makita putekļsūcēju putekļsūcēja uzgaliem.

Att.14

EKSPLUATĀCIJA

⚠UZMANĪBU:

- Vienmēr turiet pamatni cieši pie apstrādājamā priekšmeta. To nedarot, var salūst asmens un rasties nopietnas traumas.

Att.15

Ieslēdziet instrumentu, kad asmenis ir brīvs, un sagaidiet, līdz tas uzņem pilnu ātrumu. Tad pilnībā atbalstiet pamatni uz apstrādājamā priekšmeta un uzmanīgi virziet instrumentu pa iepriekš uzzīmēto zāģēšanas līniju.

PIEZĪME:

- Ja darbarīks tiek darbināts nepārtraukti, līdz akumulatora kasetne ir izlādējusies, pirms turpināt darbu ar jaunu akumulatoru, izslēdziet darbarīku uz 15 minūtēm.

Zāģējot līknes, virziet instrumentu ļoti lēni.

Slīpā zāģēšana

Att.16

⚠UZMANĪBU:

- Pirms pamatnes noliekšanas vienmēr pārbaudiet, vai darbarīks ir izslēgts un akumulatora kasetne ir izņemta.

Kad pamatne sasnēta, varat veikt slīpu zāģēšanu jebkurā leņķī starp 0° un 45° (pa kreisi vai pa labi).

Ar sešstūra atslēgu atlaidiet skrūvi pamatnes aizmugurē. Pārbīdīet pamatni tā, lai skrūve atrastos pamatnes slīpā šķēluma vidū.

Att.17

Sasveriet pamatni, līdz sasniegts vēlamais leņķis. Motora korpusa ķīļa formas rievā parāda slīpuma leņķi pēc gradācijas. Tad pievelciet skrūvi, lai stingri nostiprinātu pamatni.

Att.18

Zāģējumi līdz sienai

Att.19

Ar sešstūra atslēgu atļaidiet skrūvi pamatnes aizmugurē un pārbīdiet pamatni līdz galam atpakaļ. Tad pievelciet skrūvi, lai nostiprinātu pamatni.

Izzāģējumi

Izzāģējumi izdarāmi vai nu ar paņēmienu A, vai B.

A) Sākuma urbuma izdarīšana:

Att.20

- Lai zāģētu materiāla vidū bez ievada zāģējuma no malas, iepriekš ieurbiet sākuma urbumu vismaz 12 mm diametrā. Ievietojiet asmeni šajā atverē, lai sāktu zāģēt.

B) Iegremdēšanas griezum:

Att.21

- Jums nav nepieciešams sākuma urbums vai ievada zāģējums, ja rīkosities šādi.
- 1. Sasveriet instrumentu augšup uz pamatnes priekšmalas, asmens galam atrodoties tieši virs apstrādājamā priekšmeta virsmas.
- 2. Piespiediet instrumentu, lai pamatnes priekšmala nekustētos, to ieslēdzot, un lēni un piesardzīgi nolaidiet instrumenta aizmuguri.
- 3. Asmenim ieduroties apstrādājamajā priekšmetā, lēni nolaidiet instrumenta pamatni uz priekšmeta virsmas.
- 4. Zāģējiet kā parasti.

Malu apdare

Att.22

Lai aplīdzinātu malas vai pielabotu kontūru, viegli pārlaidiet asmeni gar zāģējuma malām.

Metāla zāģēšana

Vienmēr izmantojiet atbilstošu dzesēšanas šķidrumu (zāģēšanas eļļu), zāģējot metālu. To nedarot, var ievērojami nodilt asmens. Neizmantojot dzesēšanas šķidrumu, var izest apstrādājamā priekšmeta apakšmalu.

Zāģējuma vadotnes komplekts (papildaprīkojums)

⚠UZMANĪBU:

- Pirms papildpiederumu uzstādīšanas vai noņemšanas vienmēr pārbaudiet, vai darbarīks ir izslēgts un akumulatora kasetne ir izņemta.

1. Taisni zāģējumi

Att.23

Att.24

Atkārtoti zāģējot līdz 160 mm platumā, izmantojiet zāģējuma vadotni, lai nodrošinātu ātru, tīru un taisnu griezumumu. Lai uzstādītu, ievietojiet zāģējuma vadotni ar uz leju pavērstu vadotnes barjeru taisnstūra atverē instrumenta sānos. Iebīdiet zāģējuma vadotni līdz vēlamajam zāģēšanas platuma stāvoklim, tad pievelciet skrūvi, lai to nostiprinātu.

2. Apļveida griezumumi

Att.25

Att.26

Zāģējot aplus vai lokus ar rādiusu līdz 170 mm, uzstādiat zāģējuma vadotni šādi.

- Ievietojiet zāģējuma vadotni ar uz augšu pavērstu vadotnes barjeru taisnstūra atverē pamatnes sānos. Ievietojiet cirkulārās zāģēšanas vaditapu kādā no divām vadotnes barjeras atverēm. Uzskrūvējiet vītņoto rokturi uz vaditapas, lai nostiprinātu vaditapu.
- Tad iebīdiet zāģējuma vadotni līdz vēlamajam zāģēšanas rādiusam un pievelciet skrūvi, lai to nostiprinātu. Tad pārbīdiet pamatni līdz galam uz priekšu.

PIEZĪME:

- Zāģējot aplus vai līknes, vienmēr izmantojiet asmeņus Nr. B-17, B-18, B-26 vai B-27.

Vadotnes sliedes adaptera komplekts (piederums)

Att.27

Veicot paralēlu un viena platuma vai taisnu zāģēšanu, vadotnes sliedes un tās adaptera izmantošana nodrošinās ātru un tīru griezumumu veidošanu.

Lai uzstādītu vadotnes sliedes adapteri, ievietojiet lineālu pamatnes četrstūra atverē līdz galam. Ar sešstūra atslēgu stingri pievelciet skrūvi.

Att.28

Uzstādiat vadotnes sliedes adapteri uz vadotnes sliedes. Ievietojiet lineālu vadotnes sliedes adaptera četrstūra atverē. Novietojiet pamatni blakus vadotnes sliedei un stingri pievelciet skrūvi.

Att.29

⚠UZMANĪBU:

- Izmantojot vadotnes sliedi un tās adapteri, vienmēr izmantojiet asmeņus Nr. B-8, B-13, B-16, B-17 vai B-18.

LIETUVIŲ KALBA (Originali naudojimo instrukcija)

Bendrasis aprašymas

1-1. Raudonas indikatorius	11-2. Įtaisas, saugantis nuo skilimo	19-3. Šešiabriaunis veržliaraktis
1-2. Mygtukas	12-1. Dulkių surenkamasis antgalis	20-1. Pradinė skylė
1-3. Akumulatoriaus kasetė	12-2. Pagrindas	23-1. Kreipiamoji plokštelė
2-1. Žvaigždutės ženklas	14-1. Dulkių surenkamasis antgalis	24-1. Šešiabriaunis veržliaraktis
3-1. Pjovimo būdo keitimo svirtis	14-2. Dulkių siurblio žarna	24-2. Varžtas
4-1. Atlaisvinimo mygtukas	15-1. Pjovimo linija	24-3. Kreiptuvas
4-2. Jungiklio spraktukas	15-2. Pagrindas	26-1. Kreiptuvas
5-1. Atlaisvinimo mygtukas	17-1. Pagrindas	26-2. Srieginė rankenėlė
6-1. Įrankio atidariklis	17-2. Varžtas	26-3. Diskinio kreiptuvo kaištis
7-1. Disko veržtuvas	17-3. Šešiabriaunis veržliaraktis	28-1. Varžtas
7-2. Siaurapjūklis diskas	18-1. Nuožulnus tarpelis	28-2. Liniuotės juosta
7-3. Iškyšos	18-2. Pagrindas	29-1. Kreipiamosios pavažos derintuvas
8-1. Siaurapjūklis diskas	18-3. Varžtas	29-2. Sraigtas
9-1. Pagrindas	18-4. Skalė	29-3. Kreipiamoji pavaža
9-2. Šešiabriaunis veržliaraktis	18-5. V formos įranta	30-1. Ribos žymė
10-1. Dengiamoji plokštelė	18-6. Pavaros korpusas	31-1. Šepetėlio laikiklio dangtelis
10-2. Pagrindas	19-1. Pagrindas	31-2. Atsuktuvas
11-1. Pagrindas	19-2. Varžtas	

SPECIFIKACIJOS

Modelis	BJV140	BJV180
Pjūvio ilgis	26 mm	26 mm
Didž. Pjovimo matmetys	Medis	135 mm
	Minkštas plienas	10 mm
	Aliuminis	20 mm
Pjovimo judesiai per minutę (min ⁻¹)	0 - 2 600	0 - 2 600
Bendras ilgis	255 mm	257 mm
Neto svoris	2,8 kg	2,9 kg
Nominali įtampa	Nuol. sr. 14,4 V	Nuol. sr. 18 V

- Atliekame nepertraukiamus tyrimus ir nuolatos tobuliname savo gaminius, todėl čia pateikiamos specifikacijos gali būti keičiamos be įspėjimo.
- Specifikacijos ir akumuliatorių kasetės įvairiose šalyse gali skirtis.
- Svoris su akumulatoriaus kasete pagal Europos elektrinių įrankių asociacijos metodiką „EPTA-Procedure 01/2003“

ENE019-1

Paskirtis

Šis įrankis skirtas medienai, plastmasei ir metalui pjauti. Dėl labai įvairių priedų ir pjūklų geležčių, šį įrankį galima naudoti įvairiems tikslams, jis puikiai tinka atlikti kreiviems ar apvaliems pjūviams.

ENG905-1

Triukšmas

Tipiškas A svartinis triukšmo lygis nustatytas pagal EN60745:

Modelis BJV140

Garso slėgio lygis (L_{pA}): 83 dB (A)
Garso galios lygis (L_{WA}): 94 dB (A)
Paklaida (K) : 3 dB (A)

Modelis BJV180

Garso slėgio lygis (L_{pA}): 84 dB (A)
Garso galios lygis (L_{WA}): 95 dB (A)
Paklaida (K) : 3 dB (A)

Dėvėkite ausų apsaugas

ENG900-1

Vibracija

Vibracijos bendroji vertė (trijų ašių vektorinė suma) nustatyta pagal EN60745:

Darbo režimas: lentų pjovimas
Vibracijos skleidimas ($a_{h,B}$): 7,0 m/s²
Paklaida (K) : 1,5 m/s²

Darbo režimas: metalo lakštų pjovimas
 Vibracijos skleidimas ($a_{h,M}$): 3,5 m/s²
 Paklaida (K): 1,5 m/s²

ENG901-1

- Paskelbtasis vibracijos emisijos dydis nustatytas pagal standartinį testavimo metodą ir jį galima naudoti vienam įrankiui palyginti su kitu.
- Paskelbtasis vibracijos emisijos dydis taip pat gali būti naudojamas preliminariai įvertinti vibracijos poveikį.

⚠️ ĮSPĖJIMAS:

- Faktiškai naudojant elektrinį įrankį, keliamos vibracijos dydis gali skirtis nuo paskelbtojo dydžio, priklausomai nuo būdų, kuriais yra naudojamas šis įrankis.
- Siekiant apsaugoti operatorių, būtina įvertinkite saugos priemones, remdami vibracijos poveikio įvertinimu esant faktinėms naudojimo sąlygoms (atsižvelgdami į visas darbo ciklo dalis, pavyzdžiui, ne tik kiek laiko įrankis veikia, bet ir kiek kartų jis yra išjungiamas bei kai jis veikia be apkrovų).

ENH101-16

Tik Europos šalims

ES atitikties deklaracija

Mes, „Makita Corporation“ bendrovė, būdami atsakingas gamintojas, pareiškiame, kad šis „Makita“ mechanizmas(-ai):

Mechanizmo paskirtis:

Belaidis metalo pjūklelis

Modelio Nr./ tipas: BJV140, BJV180

priklauso serijinei gamybai ir

Atitinka šias Europos direktyvas:

2006/42/EC

Ir yra pagamintas pagal šiuos standartus arba normatyvinius dokumentus:

EN60745

Techninė dokumentacija saugoma:

Makita International Europe Ltd.

Technical Department,

Michigan Drive, Tongwell,

Milton Keynes, Bucks MK15 8JD, England

(Anglija)

30.1.2009



Tomoyasu Kato

Direktorius

Makita Corporation

3-11-8, Sumiyoshi-cho,

Anjo, Aichi, 446-8502, JAPAN (Japonija)

000230

Bendrieji perspėjimai darbui su elektriniais įrankiais

⚠️ **ĮSPĖJIMAS** Perskaitykite visus saugos įspėjimus ir instrukcijas. Nesilaikydami žemiau pateiktų įspėjimų ir instrukcijų galite patirti elektros smūgį, gaisrą ir/arba sunkų sužeidimą.

Išsaugokite visus įspėjimus ir instrukcijas, kad galėtumėte jas peržiūrėti ateityje.

GEB045-2

ĮSPĖJIMAI DĖL AKUMULIATORINIO SIAURAPJŪKLIO SAUGOS

1. Atlikdami darbus, kurių metu pjovimo dalis galėtų užkliudyti nematomą laidą arba savo paties laidą, laikykite elektrinius įrankius už izoliuotų paviršių. Pjovimo daliai prisilietus prie „gyvo“ laido, neizoliuotos metalinės elektrinio įrankio dalys gali sukelti elektros smūgį ir nutrenkti operatorių.
2. Žnyplėmis ar kitu praktišku būdu įtvirtinkite ir paremkite ruošinį ant stabilios platformos. Laikant ruošinį rankomis arba prispaudus prie kūno, jis yra nestabilus, todėl galite prarasti jo kontrolę.
3. Būtinai naudokite apsauginius akinius. Įprastiniai akiniai ar akiniai nuo saulės NĖRA apsauginiai akiniai.
4. Nepjaukite vinių. Prieš dirbdami apžiūrėkite, ar ruošinyje nėra vinių, ir jas išimkite.
5. Nepjaukite didelių matmenų ruošinio.
6. Prieš įjaudami patikrinkite, ar tarpas po ruošiniu yra pakankamas, kad asmenys neįpjautų grindų, darbatalio ir pan.
7. Tvirtai laikykite įrankį.
8. Prieš įjungdami jungiklį, patikrinkite, ar geležtė neliečia ruošinio.
9. Žiūrėkite, kad rankos būtų kuo toliau nuo judamųjų dalių.
10. Nepalikite veikiančio įrankio. Naudokite įrankį tik laikydami rankomis.
11. Prieš išimdami geležtę iš ruošinio, būtinai išjunkite ir palaukite, kol ji visiškai sustos.
12. Nelieskite geležtės arba ruošinio iškart po naudojimo; jie gali būti itin karšti ir nudeginti odą.
13. Be reikalo nenaudokite įrankio be apkrovos.
14. Kai kuriose medžiagose esama cheminių medžiagų, kurios gali būti nuodingos. Saugokitės, kad neįkvėptumėte dulkių ir nesiliestumėte oda. Laikykities medžiagų tiekėjo saugos duomenimis.

15. Atsižvelgdami į apdirbamą medžiagą ir darbo pobūdį, būtinai užsidėkite kaukę, saugančią nuo dulkių / respiratorių.

SAUGOKITE ŠIAS INSTRUKCIJAS.

⚠️ ĮSPĖJIMAS:

NELEISKITE, kad patogumas ir gaminio pažinimas (įgyjamas pakartotinai naudojant) susilpnintų griežtą saugos taisyklių, taikytinų šiam gaminiui, laikymąsi. Dėl **NETINKAMO NAUDOJIMO** arba saugos taisyklių nesilaikymo, kurios pateiktos šioje instrukcijoje galima rimtai susižeisti.

ENC007-8

SVARBIOS SAUGOS INSTRUKCIJOS

AKUMULIATORIAUS KASETEI

1. Prieš naudodami akumuliatoriaus kasetę, perskaitykite visas instrukcijas ir perspėjimus ant (1) akumuliatorių kroviklio, (2) akumuliatorių ir (3) akumuliatorių naudojančio gaminio.
2. Neardykite akumuliatoriaus kasetės.
3. Jei įrankio darbo laikas žymiai sutrumpėjo, nedelsdami nutraukite darbą su įrankiu. Tai kelia perkaitimo, nudegimų ar net sproginimo pavojų.
4. Jei elektrolitas pateko į akis, plaukite jas tyru vandeniu ir nedelsdami kreipkitės į gydytoją. Yra regėjimo praradimo pavojus.
5. Neužtrumpinkite akumuliatoriaus kasetės:
 - (1) kontaktų nelieskite jokiais elektra laidžiomis medžiagomis;
 - (2) venkite laikyti akumuliatoriaus kasetę kartu su kitais metaliniais daiktais, pavyzdžiui, vinimis, monetomis ir t. t.;
 - (3) Saugokite akumuliatoriaus kasetę nuo vandens ir lietaus.Trumpasis jungimas akumuliatoriuje gali sukelti stiprią srovę, perkaitimą, galimus nudegimus ar net akumuliatoriaus gedimą.
6. nelaikykite įrankio ir akumuliatoriaus kasetės vietose, kur temperatūra gali pasiekti ar viršyti 50 ° C (122 ° F);
7. nedeginkite akumuliatoriaus kasetės, net jei yra stipriai pažeista ar visiškai susidėvėjusi. Ugnyje akumuliatoriaus kasetė gali sprogti.
8. Saugokite akumuliatorių nuo kritimo ir smūgių.
9. Nenaudokite pažeisto akumuliatoriaus.
10. Vadovaukitės vietos įstatymais dėl akumuliatorių išmetimo.

SAUGOKITE ŠIAS INSTRUKCIJAS.

Patarimai, ką daryti, kad akumuliatorius tarnautų kuo ilgiau

1. Kraukite akumuliatoriaus kasetę prieš jai visiškai išsikraunant. Visuomet nustokite naudoti įrankį ir kraukite akumuliatoriaus kasetę, kai pastebite sumažėjusią įrankio galią.
2. Niekada nekraukite iki galo įkrautos akumuliatoriaus kasetės. Per didelis įkrovimas trumpina akumuliatoriaus eksploatacijos laiką.
3. Kraukite akumuliatoriaus kasetę kambario temperatūroje 10 ° C - 40 ° C (50 ° F - 104 ° F). Prieš kraudami leiskite atvėsti karštai akumuliatoriaus kasetei.
4. Įkraukite akumuliatoriaus kasetę kas šešis mėnesius, kai jos ilgai nenaudojate.

VEIKIMO APRAŠYMAS

⚠DĖMESIO:

- Prieš reguliuodami įrenginį arba tikrindami jo veikimą visada patikrinkite, ar įrenginys išjungtas, o akumuliatorių kasetė - nuimta.

Akumuliatoriaus kasetės uždėjimas ir nuėmimas

Pav.1

⚠DĖMESIO:

- Prieš įdėdami arba išimdami akumuliatoriaus kasetę, visada išjunkite įrankį.
- Įdėdami arba išimdami akumuliatoriaus kasetę, tvirtai laikykite įrankį ir akumuliatoriaus kasetę. Jeigu įrankį ir akumuliatoriaus kasetę laikysite netvirtai, jie gali išskysti iš jūsų rankų ir sąlygoti įrankio bei akumuliatoriaus kasetės gedimą ir vartotojo sužalojimą.

Jeji norite išimti akumuliatoriaus kasetę, ištraukite ją iš įrankio, stumdami mygtuką, esantį kasetės priekyje.

Jeigu norite įdėti akumuliatoriaus kasetę, sutapdinkite liežuvėlį ant akumuliatoriaus kasetės su grioveliu korpusė ir įstumkite į skirtą vietą. Įdėkite iki galo, kol spragtelėdama užsifiksuos. Jeigu matote raudoną indikatorių viršutinėje mygtuko pusėje, ji nėra visiškai užfiksuota.

⚠DĖMESIO:

- Akumuliatoriaus kasetę visada įkiškite iki galo, kol nebematysite raudono indikatoriaus. Priešingu atveju ji gali atsitiktinai iškristi iš įrankio, sužeisti jus ar aplinkinius.
- Nekiškite akumuliatoriaus kasetės jėga. Jeigu kasetė sunkiai lenda, ji kišama netinkamai.

Akumuliatoriaus apsaugos sistema (ličio jonų akumuliatorius su žvaigždutės ženklu)

Pav.2

Ličio jonų akumuliatoriuose su žvaigždutės ženklu būna įrengta apsaugos sistema. Ši sistema automatiškai atjungia įrankio maitinimą, kad akumuliatorius tarnautų ilgiau.

Įrankis automatiškai išsijungs darbo metu, esant vienai iš šių įrankio ir (arba) akumuliatoriaus darbo sąlygų:

- Perkrautas:
Įrankis naudojamas taip, kad jame neįprastai padidėja elektros srovė.
Tokių atveju atleiskite įrankio gaiduką ir nutraukite darbą, dėl kurio kilo įrankio perkrova. Po to vėl paspauskite gaiduką, kad vėl įjungtumėte įrankį.
Jeigu įrankis neįsijungia, reiškia perkrautas akumuliatorius. Tokiu atveju palaukite, kol akumuliatorius atvės, paskui vėl paspauskite gaiduką.

- Žema akumuliatoriaus įtampa:
Likusi akumuliatoriaus energija per maža ir įrankis negali veikti. Tokiu atveju išimkite akumuliatorių ir įkraukite jį.

Pjovimo būdo išrinkimas

Pav.3

Su šiuo įrenginiu galima pjauti lenkta arba tiesia linija (aukštyn ir žemyn). Pjaunant lenkta linija ašmenis į priekį stumia pjovimo jėga, todėl labai padidėja pjovimo greitis. Pjovimo būdai pakeisti tiesiog pasukite pjovimo būdo keitimo svirtį į reikiamo pjovimo būdo padėtį. Kaip išrinkti tinkamą pjovimo būdą žr. lentelėje.

Padėtis	Pjovimas	Pritaikymas
0	Tiesios linijos pjovimas	Minkšto plieno, nerūdijančio plieno ir plastmasės pjovimui. Švariam medžio ir klijuotos faneros pjovimui.
I	Mažos orbitos pjovimas	Minkštam plienui, aliuminiui ir kietmedžiui pjauti.
II	Vidutinės orbitos pjovimas	Medžiui ir klijuotai fanerai pjauti. Greitam aliuminio ir minkšto plieno pjovimui.
III	Didelės orbitos pjovimas	Greitam medžio ir klijuotos faneros pjovimui.

006376

Jungiklio veikimas

Pav.4

Pav.5

⚠DĖMESIO:

- Prieš dėdami akumuliatoriaus kasetę į įrankį, visuomet patikrinkite, kad jungiklio mygtukas gerai veikėtų ir atleistas grįžtų į padėtį „OFF“.
- Kai įrankiu nedirbate, nuspauskite atlaisvinimo mygtuką iš „A“ pusės, kad gaidykas užsifiksuotų IŠJUNGIMO (OFF) padėtyje.

Siekiant apsaugoti nuo atsitiktinio jungiklio gaiduko paspaudimo, įrengtas atleidimo mygtukas.

Norėdami įjungti įrankį, nuspauskite atleidimo mygtuką iš „B“ pusės ir paspauskite jungiklio gaiduką.

Stipriau spaudžiant gaiduką, įrankio greitis didėja. Norėdami sustabdyti, atleiskite gaiduką. Pabaigę darbą, visada nuspauskite atleidimo mygtuką iš „A“ pusės.

Lempų įjungimas

⚠DĖMESIO:

- Nežiūrėkite tiesiai į šviesą arba šviesos šaltinį.
Jeigu norite įjungti lempą, paspauskite spragtuką. Ji išjungia atleidus spragtuką.

PASTABA:

- Nešvarumus nuo lempos lęšio valykite sausu audiniu. Stenkitės nesubraižyti lempos lęšio, kad nepablogėtų apšvietimas.

SURINKIMAS

⚠DĖMESIO:

- Prieš darydami ką nors įrankiui visada patikrinkite, ar įrenginys išjungtas, o akumuliatorių kasetė - nuimta.

Ašmenų įdėjimas ir išėmimas

⚠DĖMESIO:

- Visada nuvalykite pjūvenas ar kitas medžiagas, prilipusias prie ašmenų ir (arba) ašmenų laikiklio. Kitaip ašmenys bus blogai priveržti ir dėl to žmonės gali būti smarkiai sužaloti.
- Nelieskite ašmenų arba pjovinio iš karto baigę darbą; jie dar gali būti įkaitę ir nudeginti odą.
- Ašmenis tvirtai priveržkite. Jeigu to nepadarysite, galite smarkiai susižaloti.
- Ašmenis išimkite atsargiai, kad į jų viršutinę dalį arba pjovinio kraštus nesusižeistumėte pirštu.

Dėdami ašmenis atidarykite įrenginio atidariklį taip, kaip parodyta paveikslėlyje.

Pav.6

Tokioje padėtyje ašmenis įkiškite į laikiklį tiek, kad nebūtų matyti dviejų iškyšų ant ašmenų.

Pav.7

Uždarykite įrenginio atidariklį.

Įstatę ašmenis visada patikrinkite, ar jie tvirtai laikosi - pamėginkite ištraukti.

⚠DĖMESIO:

- Įrenginio atidariklio neatverkite pernelyg daug, kad nesugestų įrenginys.

Išimdami ašmenis atidarykite įrenginio atidariklį taip, kaip parodyta paveikslėlyje. Ašmenis ištraukite iš pagrindo.

Pav.8

PASTABA:

- Veleną reikia kartkartėmis tepiti.

Šešiabriaunio veržliarakčio laikymas

Pav.9

Nenaudojamą šešiabriaunį veržliaraktį laikykite taip, kaip parodyta paveikslėlyje, kad nepamestumėte.

Dengiamoji plokštė

Pav.10

Dengiamąją plokštę naudokite pjaudami dekoratyvinę apdailą, plastmasę ir kt. Ji apsaugo jautrius ar dailius paviršius nuo pažeidimo. Ji montuokite ant įrenginio pagrindo priešingos pusės.

Įtaisas, saugantis nuo skilimo

Pav.11

Tam, kad pjūvis būtų be įskilimų, galima naudoti nuo skilimo saugantį įtaisą. Jeigu norite įtaisyti nuo skilimo

saugantį įtaisą, įrenginio pagrindą iki galo pastumkite į priekį ir įtaisą montuokite iš įrenginio pagrindo galo. Kai naudojate dengiamąją plokštę, nuo skilimo saugantį įtaisą montuokite ant dengiamosios plokštės.

⚠DĖMESIO:

- Nuo skilimo saugančio įtaiso negalima naudoti darant įstrižuosius pjūvius.

Dulkių ištraukimas

Norint švariai atlikti įvairias pjovimo operacijas, rekomenduojama naudoti dulkių surinkimo antgalį (pasirenkamas priedas).

Pav.12

Norėdami dulkių surinkimo antgalį pritvirtinti prie įrenginio, dulkių surinkimo antgalio kablį įkiškite pagrinde esančią angą.

Dulkių surinkimo antgalį galima montuoti kairėje arba dešinėje pagrindo pusėje.

Pav.13

Tada prie dulkių surinkimo antgalio prijunkite „Makita“ dulkių siurbį.

Pav.14

NAUDOJIMAS

⚠DĖMESIO:

- Pagrindą visada laikykite lygiai su pjoviniu. Jeigu to nepadarysite, ašmenys gali lūžti ir smarkiai sužaloti.

Pav.15

Įjunkite įrenginį; jis neturi liestis su pjoviniu, tad palaukite, kol ašmenys ims sukis visu greičiu. Tada pagrindą dėkite ant pjovinio ir nesmarkiai stumkite įrenginį į priekį pagal iš anksto nubrėžtą pjovimo liniją.

PASTABA:

- Jei įrankis naudojamas tol, kol akumulatoriaus kasetė išsikrauna, leiskite įrankiui pailsėti 15 minučių prieš tęsdami su kitu akumulatoriumi.

Pjaudami lenkta linija įrenginį stumkite labai lėtai.

Įstrižųjų pjūvių darymas

Pav.16

⚠DĖMESIO:

- Prieš pakreipdami pagrindą, visada patikrinkite, ar įrankis išjungtas, o akumulatoriaus kasetė išimta. Laikydami pakreiptą pagrindą galite daryti įstrižuosius pjūvius nuo 0° iki 45° kampu (į kairę arba dešinę). Su šešiabriauniu veržliarakčiu atsukite varžtą, esantį priešingoje pagrindo pusėje. Pajudinkite pagrindą, kad varžtas atsidurtų nuožambios angos, esančios pagrindu, centre.

Pav.17

Pagrindą kreipkite tol, kol kampo nuožambis bus toks, kokio reikia. V formos įranta pavaros korpuse su padalomis rodo kampo nuožambį. Paskui prisukite varžtą pagrindui priveržti.

Pav.18

Tiesūs pjūviai iš priekio

Pav.19

Su šešiabriauniu veržliarakčiu atsukite varžtą priešingoje pagrindo pusėje ir iki galo atitraukite pagrindą. Paskui prisukite varžtą pagrindui priveržti.

Išpjovos

Išpjovas galima daryti dviem būdais - A arba B.

A) Pradinės skylės gręžimas:

Pav.20

- Jeigu norite daryti išpjovą viduje neįpjaudami iš krašto, reikia iš anksto išgręžti pradinę 12 mm arba didesnio skersmens skylę. Paskui įkišę ašmenis į skylę galite pradėti pjauti.

B) Įpjovimas iš viršaus:

Pav.21

- Jeigu tiksliai atliksite toliau nurodytus veiksmus, nereikės gręžti pradinės skylės arba daryti įpjovos.
1. Pakreipkite įrenginį į viršų link priekinio pagrindo krašto, kad ašmenų kraštas būtų šiek tiek virš pjovinio paviršiaus.
 2. Spauskite įrenginį tiek, kad priekinis pagrindo kraštas nesujudėtų tada, kai įjungsite įrenginį ir lėtai nuleisite jo galą.
 3. Kai ašmenys įpjauš pjovinį, lėtai nuleiskite įrenginio pagrindą žemyn ant pjovinio paviršiaus.
 4. Pjūvį baikite įprastu būdu.

Kraštų apdaila

Pav.22

Norėdami apipjauti kraštus arba pakeisti daikto matmenis, ašmenimis nesmarkiai braukite išilgai pjūvio kraštų.

Metalo pjovimas

Pjaudami metalą naudokite tinkamą aušinamąjį skystį (pjovimo alyvą). Kitaip ašmenys smarkiai nudils. Apatinę pjovinio dalį galima patepti, tada nereikės aušinimo skysčio.

Kreipiamosios plokštelės komplektas (pasirenkamas priedas)

⚠DĖMESIO:

- Prieš montuodami arba nuimdami priedus, visada patikrinkite, ar įrankis yra išjungtas, o akumulatoriaus kasetė išimta.

1. Tiesūs pjūviai

Pav.23

Pav.24

Jeigu reikia dar kartą daryti 160 mm arba trumpesnius pjūvius, naudokitės kreipiamąja plokštele, tada pjausite greitai ir švariai, o pjūvis bus tiesus. Jeigu norite įtaisyti kreipiamąją plokštelę, įkiškite ją į keturkampę angą įrenginio pagrindo šone, kreiptuvą laikydami nukreiptą žemyn. Kreipiamąją plokštelę pastumkite iki reikiamo pjovimo pločio padėties, tada prisukite varžtą plokštelei suveržti.

2. Pjūviai apskritimu

Pav.25

Pav.26

- Kai pjaunate apskritimu arba lanku, kurio spindulys yra 170 mm arba mažesnis, kreipiamąją plokštelę įtaisykite toliau nurodytu būdu.
- Kreipiamąją plokštelę įkiškite į keturkampę angą pagrindo šone, kreiptuvą laikydami nukreiptą aukštyn. Per vieną iš dviejų angų, esančių ant kreiptuvo, perkiškite apskritą kreiptuvą. Ant sraigto užsukite sriegiuotą rankenėlę su kaiščiu.
- Dabar kreipiamąją plokštelę pastumkite tiek, kad pjovimo spindulys būtų toks, kokio reikia, ir prisukite varžtą plokštelei suveržti. Paskui stumkite pagrindą iki galo į priekį.

PASTABA:

- Pjaudami apskritimus arba darydami pjūvius lenkta linija naudokite tokių numerių ašmenis: B-17, B-18, B-26 arba B-27.

Kreipiamosios pavažos derintuvo komplektas (priedas)

Pav.27

Jeigu darote lygiagrečius ir vienodo pločio ar tiesius pjūvius ir naudojotės kreipiamąja pavaža arba kreipiamosios pavažos derintuvą, pjausite greitai ir švariai.

Jeigu norite įtaisyti kreipiamosios pavažos derintuvą, liniuotę kuo giliau įkiškite keturkampę angą pagrinde. Su šešiabriauniu veržliarakčiu tvirtai priveržkite varžtą.

Pav.28

Ant kreipiamosios pavažos įtaisykite kreipiamosios pavažos derintuvą. Į kreipiamosios pavažos derintuvo keturkampę angą įkiškite liniuotę. Pagrindą dėkite prie kreipiamosios pavažos šono ir tvirtai prisukite varžtą.

Pav.29

⚠DĖMESIO:

- Jeigu naudojotės kreipiamąja pavaža ir kreipiamosios pavažos derintuvu, įtaisykite tokių numerių ašmenis: B-8, B-13, B-16, B-17 arba 58.

TECHNINĖ PRIEŽIŪRA

⚠DĖMESIO:

- Visuomet įsitikinkite, kad įrankis yra išjungtas ir akumulatoriaus kasetė yra nuimta prieš atliekant apžiūrą ir priežiūrą.
- Niekada nenaudokite gazolino, benzino, tirpiklio, spirito arba panašių medžiagų. Gali atsirasti išblukimų, deformacijų arba įtrūkimų.

Anglinių šepetėlių keitimas

Pav.30

Periodiškai išimkite ir patikrinkite anglinius šepetėlius. Pakeiskite juos, kai nusidėvi iki ribos žymės. Laikykite anglinius šepetėlius švarius ir laisvai įslenkančius į laikiklius. Abu angliniai šepetėliai turėtų būti keičiami tuo pačiu metu. Naudokite tik identiškus anglinius šepetėlius.

Jei norite nuimti šepetėlių laikiklių dangtelius, pasinaudokite atsuktuvu. Išimkite sudėvėtus anglinius šepetėlius, įdėkite naujus ir įtvirtinkite šepetėlių laikiklio dangtelį.

Pav.31

Kad gaminys būtų SAUGUS ir PATIKIMAS, jį taisyti, apžiūrėti ar vykdyti bet kokią kitą priežiūrą ar derinimą turi įgaliotasis kompanijos „Makita“ techninės priežiūros centras; reikia naudoti tik kompanijos „Makita“ pagamintas atsargines dalis.

PASIRENKAMI PRIEDAI

⚠DĖMESIO:

- Su šiame vadove aprašytu įrenginiu „Makita“ rekomenduojama naudoti tik nurodytus priedus ir papildomus įtaisus. Jeigu bus naudojami kitokie priedai ar papildomi įtaisai, gali būti sužaloti žmonės. Priedus arba papildomus įtaisus naudokite tik pagal paskirtį.

Jeigu norite daugiau sužinoti apie tuos priedus, kreipkitės į artimiausią „Makita“ techninės priežiūros centrą.

- Siaurapjūklis ašmenys
- Šešiabriaunis veržliaraktis, 4
- Kreiptuvo (kreipiamoji liniuotė) komplektas
- Kreipiamosios pavažos derintuvo komplektas
- Kreipiamosios pavažos komplektas
- Įtaisas, saugantis nuo skilimo
- Dengiamoji plokštė
- Dulkių surenkamasis antgalis
- Originalus „Makita“ akumulatorius ir kroviklis.

PASTABA:

- Kai kurie sąraše esantys priedai gali būti pateikti įrankio pakuotėje kaip standartiniai priedai. Jie įvairiose šalyse gali skirtis.

EESTI (algsed juhised)

Üldvaate selgitus

1-1. Punane näidik	11-2. Pinnuliseks muutumise vastane seadis	19-2. Polt
1-2. Nupp	12-1. Tolmuotsak	19-3. Kuuskantvõti
1-3. Akukassett	12-2. Tald	20-1. Lähteauk
2-1. Tähe märgis	14-1. Tolmuotsak	23-1. Lõikejuhtjoonlaud
3-1. Lõikeviisi muutmise hoob	14-2. Voolik tolmuimeja jaoks	24-1. Kuuskantvõti
4-1. Lahtilukustuse nupp	15-1. Lõikejoon	24-2. Polt
4-2. Lülitil päästik	15-2. Tald	24-3. Juhtjoonlaua juhik
5-1. Lahtilukustuse nupp	17-1. Tald	26-1. Juhtjoonlaua juhik
6-1. Tööriista vabastaja	17-2. Polt	26-2. Keermesnupp
7-1. Saelehe rakis	17-3. Kuuskantvõti	26-3. Ümar juhiktiiv
7-2. Tikksae leht	18-1. Kaldlõike ava	28-1. Polt
7-3. Eendid	18-2. Tald	28-2. Mõõtlatt
8-1. Tikksae leht	18-3. Polt	29-1. Juhtrööpa adapter
9-1. Tald	18-4. Skaalajaotused	29-2. Kruvi
9-2. Kuuskantvõti	18-5. V-soon	29-3. Juhtrööbas
10-1. Katteplaat	18-6. Ülekande korpus	30-1. Piirmärgis
10-2. Tald	19-1. Tald	31-1. Harjahoidiku kate
11-1. Tald		31-2. Kruvikeeraja

TEHNILISED ANDMED

Mudel	BJV140	BJV180	
Käigu pikkus	26 mm	26 mm	
Max lõikeulatus	Puit	135 mm	135 mm
	Madalsüsinikteras	10 mm	10 mm
	Alumiinium	20 mm	20 mm
Käiku minutis (min^{-1})	0 - 2 600	0 - 2 600	
Kogupikkus	255 mm	257 mm	
Netomass	2,8 kg	2,9 kg	
Nimipinge	Alalisvool 14,4 V	Alalisvool 18 V	

- Meie jätkuva teadus- ja arendustegevuse programmi tõttu võidakse siin antud tehnilisi andmeid muuta ilma ette teatamata.
- Spetsifikatsioonid ja aku korpus võivad riigiti erineda.
- Kaal koos aku korpusega vastavalt EPTA-protseduurile 01/2003

ENE019-1

Ettenähtud kasutamine

Tööriist on ette nähtud puit-, plastik- ja metallmaterjalide saagimiseks. Tarkivate ja saeterade laia valiku tõttu saab tööriista kasutada paljudel eesmärkidel ning see sobib väga hästi profiil- või ümarlõikamiseks.

ENG905-1

Müra

Tüüpiline A-korrigeeritud müratase vastavalt EN60745:

Mudel BJV140

Helirõhu tase (L_{pA}): 83 dB (A)
Helisurve tase (L_{WA}): 94 dB (A)
Määramatus (K): 3 dB (A)

Mudel BJV180

Helirõhu tase (L_{pA}): 84 dB (A)
Helisurve tase (L_{WA}): 95 dB (A)
Määramatus (K): 3 dB (A)

Kandke kõrvakaitsmeid

ENG900-1

Vibratsioon

Vibratsiooni koguväärtus (kolmeteljeliste vektorite summa) määratud vastavalt EN60745:

Töörežiim: laudade saagimine
Vibratsiooni emissioon ($a_{h,B}$): 7,0 m/s^2
Määramatus (K): 1,5 m/s^2

Töörežiim: lehtmatali lõikamine
Vibratsiooni emissioon ($a_{h,M}$): 3,5 m/s^2
Määramatus (K): 1,5 m/s^2

ENG901-1

- Deklareeritud vibratsiooniemissiooni väärtus on mõõdetud kooskõlas standardse testimismeetodiga ning seda võib kasutada ühe seadme võrdlemiseks teisega.

- Deklareeritud vibratsiooniemissiooni väärtust võib kasutada ka mürataseme esmaseks hindamiseks.

⚠ HOIATUS:

- Vibratsioonitase võib elektritööriista tegelikkuses kasutamise ajal erineda deklareeritud väärtusest sõltuvalt tööriista kasutamise viisidest.
- Rakendage kindlasti operaatori kaitsmiseks piisavaid ohutusabinõusid, mis põhinevad hinnangulisel müratasemel tegelikus töösituatsioonis (võttes arvesse tööperioodi kõik osad nagu näiteks korrad, mil seade lülitatakse välja ja mil seade töötab tühikäigul, lisaks tööajale).

ENH101-16

Ainult Euroopa riigid

EÜ vastavusdeklaratsioon

Makita korporatsiooni vastutava tootjana kinnitame, et alljärgnev(ad) Makita masin(ad):

masina tähistus:

Juhtmeta tikksaag

model nr./tüüp: BJV140, BJV180

on seeriatoodang ja

Vastavad alljärgnevatele Euroopa Parlamendi ja nõukogu direktiividele:

2006/42/EC

Ning on toodetud vastavalt alljärgnevatele standarditele või standardiseeritud dokumentidele:

EN60745

Tehnilist dokumentatsiooni hoitakse ettevõttes:

Makita International Europe Ltd.

Technical Department,

Michigan Drive, Tongwell,

Milton Keynes, Bucks MK15 8JD, Inglismaa

30.1.2009



Tomoyasu Kato

Direktor

Makita Corporation

3-11-8, Sumiyoshi-cho,

Anjo, Aichi, 446-8502, JAAPAN

000230

GEA010-1

Üldised elektritööriistade ohutushoiatused

⚠ HOIATUS Lugege läbi kõik ohutushoiatused ja juhised. Hoiatuste ja juhiste mittejärgmine võib põhjustada elektrišokki, tulekahju ja/või tõsiseid vigastusi.

Hoidke alles kõik hoiatused ja juhised edaspidisteks viideteks.

JUHTMETA TIKKSAE OHUTUSNÕUDED

1. Hoidke elektritööriistu isoleeritud haardepindadest, kui töötate kohas, kus löiketera võib sattuda kokkupuutesse varjatud juhtmetega. Pingestatud juhtmega kokkupuutesse sattunud löiketera võib pingestada elektritööriista metallosi, mille tagajärjel võib seadme kasutaja saada elektrilöögi.
2. Kasutage klambreid või muid otstarbekohaseid vahendeid töödeldava detaili kinnitamiseks ja toetamiseks stabiilsele alusele. Töödeldava detaili hoidmine käte abil või vastu oma keha jätab selle ebakindlasse asendisse ja võib põhjustada kontrolli kaotamise.
3. Kasutage alati kaitseprille või ohutusprille. Tavalised prillid või päikesepriid EI OLE kaitseprillid.
4. Vältige naeltesse sisselõikamist. Kontrollige, kas töödeldavas detailis on naelu ja eemaldage need enne tööoperatsiooni teostamist.
5. Ärge lõigake ülemõodulist detaili.
6. Enne lõikamist kontrollige sobiva eraldamisvahemiku olemasolu töödeldava detaili ja toetuspinna vahel nii, et löiketera ei tabaks põrandat, tööpinki jne.
7. Hoidke tööriista kindlalt käes.
8. Veenduge, et lihvketas ei puutuks enne tööriista sisselülitamist vastu töödeldavat detaili.
9. Hoidke käed liikuvatest osadest eemal.
10. Ärge jätke tööriista käima. Käivitage tööriist ainult siis, kui hoiate seda käes.
11. Enne löiketera eemaldamist töödeldavast detailist lülitage tööriist alati vooluvõrgust välja ja oodake, kuni löiketera on lõplikult seiskunud.
12. Ärge puutuge otsakut või töödeldavat detaili vahetult peale puurimist; need võivad olla väga kuumad ja põhjustada põletushaavu.
13. Ärge käitage tööriista tarbetult koormamata olekus.
14. Mõned materjalid võivad sisaldada mürgiseid aineid. Rakendage meetmeid tolmu sissehingamise ja nahaga kokkupuute vältimiseks. Järgige materjali tarnija ohutusosalast teavet.
15. Kasutage alati õiget tolumumaski/respiraatorit, mis vastab materjalile ja rakendusele, millega töötate.

HOIDKE JUHEND ALLES.

⚠ HOIATUS:

ÄRGE laske mugavusel või toote kasutamisharjumustel (mis on saadud korduva kasutuse jooksul) asendada vankumatut toote ohutuseeskirjade järgimist. VALE KASUTUS või käesoleva kasutusjuhendi ohutusnõuete eiramine võib põhjustada tõsiseid vigastusi.

TÄHTSAD OHUTUSALASED JUHISED

AKUKASSETI KOHTA

1. Enne akukasetti kasutamist lugege (1) akulaadijal, (2) akul ja (3) seadmel olevad kõik juhised ja hoiatused läbi.
2. Ärge akukasetti lahti monteerige.
3. Kui tööaeg järjest lüheneb, siis lõpetage kasutamine koheselt. Edasise kasutamise tulemuseks võib olla ülekuumenemisoht, võimalikud põletused või isegi plahvatus.
4. Kui elektrolüüti satub silma, siis loputage silma puhta veega ja pöörduge koheselt arsti poole. Selline õnnetus võib põhjustada pimedaksjäämist.
5. Ärge tekitage akukasettis lühist:
 - (1) Ärge puutuge klemme elektrijuhtidega.
 - (2) Ärge hoidke akukasetti tööriistakastis koos metallsemetega, nagu naelad, mündid jne.
 - (3) Ärge tehke akukasetti märjaks ega jätke seda vihma kätte.

Aku lühis võib põhjustada tugevat elektrivoolu, ülekuumenemist, põletusi ning ka seadet tõsiselt kahjustada.

6. Ärge hoidke tööriista ja akukasetti kohtades, kus temperatuur võib tõusta üle 50 ° C.
7. Ärge põletage akukasetti isegi siis, kui see on saanud tõsiselt vigastada või on täiesti kulunud. Akukasett võib tules plahvata.
8. Olge ettevaatlik ning ärge laske akul maha kukkuda või lööge seda.
9. Ärge kasutage kahjustatud akut.
10. Järgige kasutuskõlmatuks muutunud aku käitlemisel kohalikke eeskirju.

HOIDKE JUHEND ALLES.

Vihjeid aku maksimaalse kasutusaja tagamise kohta

1. Laadige akukasetti enne kui see täiesti tühjaks saab.
- Alati, kui märkate, et tööriist töötab väiksema võimsusega, peatage töö ja laadige akut.
2. Ärge kunagi laadige täislaetud akukasetti.
- Liigne laadimine lühendab aku kasutusiga.
3. Laadige akukasetti toatemperatuuril 10 ° C - 40 ° C. Laske kuumal akukasetil enne laadimist maha jahtuda.
4. Kui Te akukasetti pikemat aega ei kasuta, laadige seda iga kuue kuu järel.

FUNKTSIONAALNE KIRJELDUS

△HOIATUS:

- Kandke alati hoolt selle eest, et tööriist oleks enne reguleerimist ja kontrollimist välja lülitatud ja akukasett eemaldatud.

Akukasetti paigaldamine või eemaldamine

Joon.1

△HOIATUS:

- Lülitage tööriist alati enne akukasetti paigaldamist või eemaldamist välja.
- **Hoidke tööriista ja akukasetti kindlalt käes, kui paigaldate või eemaldate akukasetti.** Kui eirata nõuet tööriista ja akukasetti hoidmise kohta, võivad need käest libiseda ja maha kukkudes puruneda ja põhjustada kehavigastusi.

Akukasetti eemaldamiseks libistage see tööriista küljest lahti, vajutades kassetti esiküljel paiknevat nuppu alla.

Akukasetti paigaldamiseks joondage akukasetti keel korpuse soonega ja libistage kassett oma kohale. Paigaldage kassett alati nii kaugele, et see lukustuks klõpsatusega oma kohale. Kui näete nupu ülaosas punast osa, pole kassett täielikult lukustunud.

△HOIATUS:

- Paigaldage akukasett alati täies ulatuses nii, et punast osa ei jääks näha. Vastasel korral võib kassett tööriistast välja kukkuda ning vigastada Teid või läheduses viibivaid isikuid.
- Ärge rakendage jõudu akukasetti paigaldamisel. Kui kassett ei lähe kergesti sisse, pole see õigesti paigaldatud.

Aku kaitsesüsteem

(tähe märgisega liitiumioonaku)

Joon.2

Tähe märgisega liitiumioonakud on varustatud kaitsesüsteemiga. Süsteem lülitab tööriista toitevoolu automaatselt välja, et pikendada aku eluiga.

Tööriist seiskub käitamise ajal automaatselt, kui tööriista ja/või aku kohta kehtivad järgmised tingimused.

- Ülekoormus. Tööriista kasutatakse viisil, mis põhjustab toitevoolu tugevuse tõusu lubatud kõrgemale. Sellisel juhul vabastage tööriista päästiklülitit ja lõpetage töö, mis põhjustas tööriista ülekoormuse. Seejärel tõmmake taaskäivitamiseks uuesti päästiklülitit. Kui tööriist ei käivitu, on aku üle kuumenenud. Sellisel juhul laske akul maha jahtuda, enne kui päästiklülitit uuesti tõmbate.
- Madal akupinge. Aku jääkmahtuvus on liiga väike ja tööriist ei hakka tööle. Sellisel juhul eemaldage aku ja laadige seda.

Lõikeviisi valimine

Joon.3

Seda tööriista saab kasutada orbitaalse või sirgjoonelise (üles ja alla) lõikeviisiga. Orbitaalne lõikeviis tõukab saelehte lõikekäigul edasi ja suurendab oluliselt lõikekiirust.

Seadke lõikeviisi muutmiseks lõikeviisi muutmise hoob lihtsalt soovitud lõikeviisi asendisse. Juhinduge sobiva lõikeviisi valimisel tabelis antud teabest.

Asend	Lõikamine	Rakendused
0	Sirgjooneline lõikamine	Madalsüsinikerase, roostevaba terase ja plastiku lõikamiseks. Puhaste lõigete tegemiseks puidus ja vineeris.
I	Väikesel orbiidil lõikamine	Madalsüsinikerase, alumiiniumi ja kõvapuidu lõikamiseks.
II	Keskmisel orbiidil lõikamine	Puidu ja vineeri lõikamiseks. Alumiiniumi ja madalsüsinikerase kiireks lõikamiseks.
III	Suurel orbiidil lõikamine	Puidu ja vineeri kiireks lõikamiseks.

006376

Lüliti funktsioneerimine

Joon.4

Joon.5

△HOIATUS:

- Kontrollige alati enne akukasseti tööriista külge paigaldamist, kas lüliti päästik funktsioneerib nõuetekohaselt ja liigub lahtilaskmisel tagasi väljalülitatud asendisse.
- Kui te tööriista parajasti ei kasuta, vajutage lahtilukustuse nuppu A-poolelt, et lukustada lüliti päästik väljalülitatud asendisse.

Selleks, et lüliti päästikut poleks võimalik juhuslikult tõmmata, on tööriistal lahtilukustuse nupp.

Tööriista käivitamiseks vajutage lahtilukustuse nuppu B-küljelt ning tõmmake lüliti päästikut.

Tööriista kiirus kasvab, kui suurendate survet lüliti päästikule. Seiskamiseks vabastage lüliti päästik. Pärast kasutamist vajutage lahtilukustuse nuppu alati A-küljelt.

Lampide süütamine

△HOIATUS:

- Ärge vaadake otse valgusesse ega valgusallikat. Vajutage lambi süütamiseks päästikut. Vabastage päästik lambi kustutamiseks.

MÄRKUS:

- Kasutage lambiklaasilt mustuse ära pühkimiseks kuiva riidelappi. Olge seda tehes ettevaatlik, et lambiklaasi mitte kriimustada, sest vastasel korral võib valgustus väheneda.

KOKKUPANEK

△HOIATUS:

- Kandke alati hoolt selle eest, et tööriist oleks enne igasuguseid hooldustöid välja lülitatud ja akukassett eemaldatud.

Saelehe paigaldamine ja eemaldamine

△HOIATUS:

- Puhastage saeleht ja/või saelehe hoidja alati kõikidest külge jäänud laastudest ja võõrkehade. Selle nõude eiramise tagajärjeks võib olla saelehe ebapiisav pingutamine, mis võib põhjustada tõsiseid vigastusi.
- Ärge puudutage saelehte ega töödeldavat detaili vahetult pärast tööoperatsiooni teostamist, sest need võivad olla äärmiselt kuumad ja põletada nahka.
- Pingutage saeleht kindlalt. Selle nõude eiramine võib põhjustada tõsiseid vigastusi.
- Olge saelehte tööriista küljest eemaldades ettevaatlik, et mitte vigastada sõrmi saelehe otsa või töödeldava detaili teravate otstega.

Avage saelehe paigaldamiseks tööriista vabastaja joonisel näidatud asendisse.

Joon.6

Sisestage selles olekus saeleht saelehe rakisesse nii sügavalt, et saelehe kaht eendit ei oleks enam näha.

Joon.7

Seadke tööriista vabastaja esialgsesse asendisse. Kontrollige pärast paigaldamist alati, kas saeleht on kindlalt oma kohal kinni, püüdes seda välja tõmmata.

△HOIATUS:

- Ärge avage tööriista vabastajat ülemäära, sest vastasel korral võib tööriist kahjustada saada.

Avage saelehe eemaldamiseks tööriista vabastaja joonisel kujutatud asendisse. Tõmmake saeleht talle poole välja.

Joon.8

MÄRKUS:

- Määrige rullikut vahetevahel.

Kuuskanvõtme hoiulepanek

Joon.9

Pange ajaks, mil te seda ei kasuta, kuuskanvõti joonisel näidatud viisil hoiule, et see ära ei kaoks.

Katteplaat

Joon.10

Kasutage katteplaati dekoratiivset spooni, plasti jms lõigates. See kaitseb õrnu pindu kahjustuste eest. Sobitage see tööriista talle alla.

Pinnuliseks muutumise vastane seadis

Joon.11

Saate kasutada pindude tekke vältimiseks lõikamisel pinnuliseks muutumise vastast seadist. Liigutage pinnuliseks muutumise vastase seadise paigaldamiseks tööriista tald võimalikult ette ja sobitage see kohale tööriista talla alt. Paigaldage katteplaati kasutades pinnuliseks muutumise vastane seadis katteplaadile.

⚠HOIATUS:

- Pinnuliseks muutumise vastast seadist ei saa kasutada kaldlõigete tegemisel.

Tolmu eemaldamine

Et vältida liigse prahi teket, on soovitatav kasutada tolmuotsakut (valikuline).

Joon.12

Toimige tolmuotsaku tööriista külge kinnitamiseks järgmiselt: sisestage tolmuotsaku konks tallas olevasse auku.

Tolmuotsaku saab paigaldada kas talla vasakule või paremale küljele.

Joon.13

Ühendage seejärel tolmuotsakuga Makita tolmuimeja.

Joon.14

TÖÖRIISTA KASUTAMINE

⚠HOIATUS:

- Tald peab alati toetuma töödeldava detailile. Selle nõude eiramise tagajärjel võib saeleht katki minna ning tööriista kasutaja võib saada tõsiselt vigastada.

Joon.15

Lülitage tööriist sisse, ilma et saeleht töödeldava detaili vastu puutuks ja oodake, kuni saeleht saavutab täiskiiruse. Toetage seejärel tald kindlalt töödeldava detailile ja liigutage tööriista ettevaatlikult edasi piki eelnevalt töödeldava detailile märgitud lõikejoont.

MÄRKUS:

- Kui tööriistaga töötatakse järjest seni, kuni akukassett on tühi, laske tööriistal enne uue akuga töötamist 15 minutit seista.

Juhtige kaarjaid lõikeid tehes tööriista edasi väga aeglaselt.

Kaldlõikamine

Joon.16

⚠HOIATUS:

- Enne aluse kallutamist kandke alati hoolt selle eest, et tööriist oleks välja lülitatud ja akukassett korpuse küljest eemaldatud.

Saate kaldu seatud tallaga teha kaldlõikeid iga nurga all vahemikus 0° kuni 45° (vasak või parem).

Keerake talla all olevat polti kuuskantvõtmega lahtipoole. Liigutage talda selliselt, et polt asuks tallas oleva kaldlõike ava keskel.

Joon.17

Kallutage talda soovitud kaldnurga saavutamiseni. Ülekande korpuse V-soon näitab kaldnurka kraadides. Pingutage seejärel talla kinnitamiseks polti kindlalt.

Joon.18

Tasalõiked talla esiservaga

Joon.19

Keerake kuuskantvõtmega talla all olevat polti lahtipoole ja libistage tald võimalikult taha. Pingutage seejärel talla kinnitamiseks polti.

Väljalõiked

Väljalõikeid saab teha meetodil A või B.

A. Lähteaugu puurimine:

Joon.20

- Puurige eelnevalt 12 mm või suurema diameetriga lähteauk selliste seesmistest väljalõigete jaoks, mille puhul te ei tee servast algavat sisseviivat lõiget. Sisestage saeleht lõikamise alustamiseks sellesse auku.

B. Lõikamine tera töödeldavasse detaili vajutades:

Joon.21

- Lähteauku ei ole vaja puurida ega sisseviivat lõiget teha, kui toimite ettevaatlikult järgmiselt.
- 1. Kallutage tööriist üles talla esmisele servale selliselt, et saelehe tipp paikneks parajasti töödeldava detaili pinna kohal.
- 2. Suruge tööriistale selliselt, et talla esiserv ei liiguks, kui tööriista sisse lülitate, ja laske tööriista tagumine ots aeglaselt allapoole.
- 3. Kui saeleht töödeldavasse detaili tungib, laske tööriista tald aeglaselt alla töödeldava detaili pinnale.
- 4. Viige lõikamine lõpule tavalisel viisil.

Servade viimistlemine

Joon.22

Liigutage saelehte servade viimistlemiseks või mõõtmete parandamiseks kergelt piki lõigatud servasid.

Metalli lõikamine

Kasutage metalli lõigates alati sobivat jahutusvedelikku (jahutus-määrdevedelikku). Selle nõude eiramise tagajärjel kulub saeleht oluliselt rohkem. Jahutusvedeliku kasutamise asemel võib määrada töödeldava detaili alumist poolt.

Lõikejuhtjoonlaua komplekt (eraldi tellitav varvik)

⚠HOIATUS:

- Enne varvikute lisamist või eemaldamist kandke alati hoolt selle eest, et tööriist oleks välja lülitatud ja akukassett korpuse küljest eemaldatud.

1. Sirged lõiked

Joon.23

Joon.24

Pidevalt 160 mm või väiksemaid laiusi lõigates tagab lõikejuhtjoonlaua kasutamine kiire, puhta ja sirge tulemuse saavutamise lõikamisel. Sisestage lõikejuhtjoonlaud paigaldamiseks tööriista talla küljel olevasse ristkülikukujulisse auku selliselt, et juhtjoonlaua juhik oleks suunatud alla. Libistage lõikejuhtjoonlaud soovitud lõikelaiuse asendisse ning pingutage selle kinnitamiseks seejärel polti.

2. Ringikujulised lõiked

Joon.25

Joon.26

Paigaldage lõikejuhtjoonlaud järgmiselt, kui lõikate 170 mm või väiksema raadiusega ringe või kaari.

- Sisestage lõikejuhtjoonlaud talla küljel olevasse ristkülikukujulisse auku selliselt, et juhtjoonlaua juhik oleks suunatud üles. Sisestage ümar juhik tihvt läbi ühe juhtjoonlaua juhikist olevast kahest august. Keerake tihvti kinnitamiseks tihvtile keermesnupp.
- Libistage nüüd lõikejuhtjoonlaud soovitud lõikeraadiusele ja pingutage polti selle kohale kinnitamiseks. Liigutage tald seejärel võimalikult ette.

MÄRKUS:

- Kasutage ringe või kaari lõigates alati saelete nr B-17, B-18, B-26 või B-27.

Juhrööpa adapteri komplekt (tarvik)

Joon.27

Sirgelt lõigates või paralleelselt ja ühtlase laiusega lõigates tagab juhrööpa ja juhrööpa adapteri kasutamine kiire ja puhta tulemuse saavutamise lõikamisel.

Toimige juhrööpa adapteri paigaldamiseks järgmiselt: sisestage mõõtlatt võimalikult sügavalt tallas olevasse nelinurksesse auku. Pingutage polt kindlalt kuuskantvõtmega.

Joon.28

Seadke juhrööpa adapter juhrööpa rööpale. Sisestage mõõtlatt juhrööpa adapteri nelinurksesse auku. Seadke tald juhrööpa kõrvale ja pingutage polti kindlalt.

Joon.29

△HOIATUS:

- Kasutage juhrööbast ja juhrööpa adapterit kasutades alati saelete nr B-8, B-13, B-16, B-17 või 58.

HOOLDUS

△HOIATUS:

- Kandke alati enne kontroll- või hooldustoimingute teostamist hoolt selle eest, et tööriist oleks välja lülitatud ja akukassett korpuse küljest eemaldatud.
- Ärge kunagi kasutage bensiini, vedelidit, alkoholi ega midagi muud sarnast. Selle tulemuseks võib olla luitumine, deformatsioon või pragunemine.

Süsiharjade asendamine

Joon.30

Võtke välja ja kontrollige süsiharju regulaarselt. Asendage süsiharjad uutega, kui need on kulunud piirmäärgini. Hoidke süsiharjad puhtad, nii on neid lihtne oma hoidikutesse libistada. Mõlemad süsiharjad tuleb asendada korraga. Kasutage ainult identseid süsiharju. Kasutage harjahoidikute kaante eemaldamiseks kruvikeerajad. Võtke ära kulunud süsiharjad välja, paigaldage uued ning kinnitage harjahoidikute kaaned tagasi oma kohale.

Joon.31

Toote OHUTUSE ja TÖÖKINDLUSE tagamiseks tuleb vajalikud remonttööd, muud hooldus- ja reguleerimistööd lasta teha Makita volitatud teeninduskeskustes. Alati tuleb kasutada Makita varuosi.

VALIKULISED TARVIKUD

△HOIATUS:

- Neid tarvikuid ja lisaseadiseid on soovitatav kasutada koos Makita tööriistaga, mille kasutamist selles kasutusjuhendis kirjeldatakse. Muude tarvikute ja lisaseadiste kasutamisega kaasneb vigastada saamise oht. Kasutage tarvikuid ja lisaseadiseid ainult otstarvetel, milleks need on ette nähtud.

Saate vajadusel kohalikust Makita teeninduskeskusest lisateavet nende tarvikute kohta.

- Tikksae lehed
- Kuuskantvõti 4
- Lõikejuhtjoonlaua (juhikmõõtlaua) komplekt
- Juhrööpa adapteri komplekt
- Juhrööpa komplekt
- Pinnuliseks muutmiseks vastane seadis
- Katteplaat
- Tolmuotsak
- Makita algupärane aku ja laadija

MÄRKUS:

- Mõned nimekirjas loetletud tarvikud võivad kuuluda standardvarustusse ning need on lisatud tööriista pakendisse. Need võivad riikide lõikes erineda.

РУССКИЙ ЯЗЫК (Оригинальная инструкция)

Объяснения общего плана

1-1. Красный индикатор	11-2. Устройство против раскалывания	19-2. Болт
1-2. Кнопка	12-1. Пылесборный патрубок	19-3. Шестигранный ключ
1-3. Блок аккумулятора	12-2. Основание	20-1. Начальное отверстие
2-1. Звездочка	14-1. Пылесборный патрубок	23-1. Направляющая планка
3-1. Рычаг переключения резки	14-2. Шланг для пылесоса	24-1. Шестигранный ключ
4-1. Кнопка разблокирования	15-1. Линия отреза	24-2. Болт
4-2. Курковый выключатель	15-2. Основание	24-3. Направляющая
5-1. Кнопка разблокирования	17-1. Основание	26-1. Направляющая планка
6-1. Открыватель инструмента	17-2. Болт	26-2. Резьбовая ручка
7-1. Зажим лезвия	17-3. Шестигранный ключ	26-3. Крутлый направляющий штифт
7-2. Лезвие ножовочной пилы	18-1. Косой разрез	28-1. Болт
7-3. Выступы	18-2. Основание	28-2. Линейка
8-1. Лезвие ножовочной пилы	18-3. Болт	29-1. Адаптер направляющего рельса
9-1. Основание	18-4. Градуировка	29-2. Винт
9-2. Шестигранный ключ	18-5. V-разрез	29-3. Направляющий рельс
10-1. Закрывающая пластина	18-6. Корпус редуктора	30-1. Ограничительная метка
10-2. Основание	19-1. Основание	31-1. Колпачок держателя щетки
11-1. Основание		31-2. Отвертка

ТЕХНИЧЕСКИЕ ХАРАКТЕРИСТИКИ

Модель		BJV140	BJV180
Длина хода		26 мм	26 мм
Макс. Режущие возможности	Дерево	135 мм	135 мм
	Мягкая сталь	10 мм	10 мм
	Алюминий	20 мм	20 мм
Ходов в минуту (мин ⁻¹)		0 - 2 600	0 - 2 600
Общая длина		255 мм	257 мм
Вес нетто		2,8 кг	2,9 кг
Номинальное напряжение		14,4 В пост. Тока	18 В пост. Тока

- Благодаря нашей постоянно действующей программе исследований и разработок, указанные здесь технические характеристики могут быть изменены без предварительного уведомления.
- Технические характеристики и аккумуляторный блок могут отличаться в зависимости от страны.
- Масса (с аккумуляторным блоком) в соответствии с процедурой EPTA 01.2003

ENE019-1

Назначение

Данный инструмент предназначен для распиливания материалов из древесины, пластмассы и металла. В результате большого количества дополнительных принадлежностей и пильных дисков, инструмент можно использовать для различных целей и он хорошо подходит для изогнутых или круговых вырезов.

ENG905-1

Шум

Типичный уровень взвешенного звукового давления (A), измеренный в соответствии с EN60745:

Модель BJV140

Уровень звукового давления (L_{pA}): 83 дБ (A)
Уровень звуковой мощности (L_{WA}): 94 дБ (A)
Погрешность (K): 3 дБ (A)

Модель BJV180

Уровень звукового давления (L_{pA}): 84 дБ (A)
Уровень звуковой мощности (L_{WA}): 95 дБ (A)
Погрешность (K): 3 дБ (A)

Используйте средства защиты слуха

ENG900-1

Вибрация

Суммарное значение вибрации (сумма векторов по трем осям) определяется по следующим параметрам EN60745:

Рабочий режим: распиливание досок
Распространение вибрации (a_{hB}): 7,0 м/с²
Погрешность (K): 1,5 м/с²

Рабочий режим: резка листового металла
 Распространение вибрации ($a_{h,m}$): 3,5 м/с²
 Погрешность (K): 1,5 м/с²

ENG901-1

- Заявленное значение распространения вибрации измерено в соответствии со стандартной методикой испытаний и может быть использовано для сравнения инструментов.
- Заявленное значение распространения вибрации можно также использовать для предварительных оценок воздействия.

⚠ ПРЕДУПРЕЖДЕНИЕ:

- Распространение вибрации во время фактического использования электроинструмента может отличаться от заявленного значения в зависимости от способа применения инструмента.
- Обязательно определите меры безопасности для защиты оператора, основанные на оценке воздействия в реальных условиях использования (с учетом всех этапов рабочего цикла, таких как выключение инструмента, работа без нагрузки и включение).

ENH101-16

Только для европейских стран

Декларация о соответствии ЕС

Makita Corporation, являясь ответственным производителем, заявляет, что следующие устройство (-а) Makita:

Обозначение устройства:

Аккумуляторный Лобзик

Модель/Тип: BJV140, BJV180

являются серийными изделиями и

Соответствует (-ют) следующим директивам ЕС:

2006/42/ЕС

и изготовлены в соответствии со следующими стандартами или нормативными документами:

EN60745

Техническая документация хранится по адресу:

Makita International Europe Ltd.

Technical Department,

Michigan Drive, Tongwell,

Milton Keynes, Bucks MK15 8JD, England

30.1.2009



Tomoyasu Kato

Директор

Makita Corporation

3-11-8, Sumiyoshi-cho,

Anjo, Aichi, 446-8502, JAPAN

000230

Общие рекомендации по технике безопасности для электроинструментов

⚠ **ПРЕДУПРЕЖДЕНИЕ** Ознакомьтесь со всеми инструкциями и рекомендациями по технике безопасности. Невыполнение инструкций и рекомендаций может привести к поражению электротоком, пожару и/или тяжелым травмам.

Сохраните брошюру с инструкциями и рекомендациями для дальнейшего использования.

GEB045-2

ПРАВИЛА ТЕХНИКИ БЕЗОПАСНОСТИ ПРИ ЭКСПЛУАТАЦИИ АККУМУЛЯТОРНОГО ЛОБЗИКА

1. Если при выполнении работ существует риск контакта режущего инструмента со скрытой электропроводкой, держите электроинструмент за специально предназначенные изолированные поверхности. Контакт с проводом под напряжением приведет к тому, что металлические детали инструмента также будут под напряжением, что приведет к поражению оператора электрическим током.
2. Для фиксации разрезаемой детали на устойчивой поверхности используйте зажимы или другие соответствующие приспособления. Никогда не держите распиливаемые детали в руках и не прижимайте их к телу, так как это не обеспечит устойчивого положения детали и может привести к потере контроля над инструментом.
3. Всегда надевайте защитные очки или защитную маску для лица. Обычные или солнцезащитные очки НЕ ЯВЛЯЮТСЯ защитными очками.
4. Избегайте попадания режущего инструмента на гвозди. Перед пилением осмотрите деталь и убедитесь в отсутствии гвоздей.
5. Не распиливайте детали, превышающие возможности инструмента.
6. Убедитесь в наличии свободного пространства за распиливаемой деталью, чтобы полотно не уперлось в пол, верстак и т. п.
7. Крепко держите инструмент.
8. Перед включением выключателя убедитесь в том, что лезвие не касается обрабатываемой детали.

9. Руки должны находиться на расстоянии от движущихся деталей.
10. Не оставляйте работающий инструмент без присмотра. Включайте инструмент только тогда, когда он находится в руках.
11. Перед извлечением полотна из детали всегда выключайте инструмент и ждите остановки движения полотна.
12. Сразу после окончания работ не прикасайтесь к полотну или разрезаемой детали. Они могут быть очень горячими, что приведет к ожогам кожи.
13. Без необходимости не эксплуатируйте инструмент без нагрузки.
14. Некоторые материалы могут содержать токсичные химические вещества. Примите соответствующие меры предосторожности, чтобы избежать вдыхания или контакта с кожей таких веществ. Соблюдайте требования, указанные в паспорте безопасности материала.
15. Всегда используйте соответствующую пылезащитную маску/респиратор для защиты дыхательных путей от пыли разрезаемых материалов.

СОХРАНИТЕ ДАННЫЕ ИНСТРУКЦИИ.

⚠ ПРЕДУПРЕЖДЕНИЕ:

НЕ ДОПУСКАЙТЕ, чтобы удобство или опыт эксплуатации данного устройства (полученный от многократного использования) доминировали над строгим соблюдением правил техники безопасности при обращении с этим устройством. **НЕПРАВИЛЬНОЕ ИСПОЛЬЗОВАНИЕ** инструмента или несоблюдение правил техники безопасности, указанных в данном руководстве, может привести к тяжелой травме.

ENC007-8

ВАЖНЫЕ ИНСТРУКЦИИ ПО ТЕХНИКЕ БЕЗОПАСНОСТИ ДЛЯ АККУМУЛЯТОРНОГО БЛОКА

1. Перед использованием аккумуляторного блока прочитайте все инструкции и предупреждающие надписи на (1) зарядном устройстве, (2) аккумуляторном блоке и (3) инструменте, работающем от аккумуляторного блока.
2. Не разбирайте аккумуляторный блок.
3. Если время работы аккумуляторного блока значительно сократилось, немедленно прекратите работу. В противном случае,

4. может возникнуть перегрев блока, что приведет к ожогам и даже к взрыву.
4. В случае попадания электролита в глаза, промойте их обильным количеством чистой воды и немедленно обратитесь к врачу. Это может привести к потере зрения.
5. Не замыкайте контакты аккумуляторного блока между собой:
 - (1) Не прикасайтесь к контактам какими-либо токопроводящими предметами.
 - (2) Не храните аккумуляторный блок в контейнере вместе с другими металлическими предметами, такими как гвозди, монеты и т. п.
 - (3) Не допускайте попадания на аккумуляторный блок воды или дождя.
- Замыкание контактов аккумуляторного блока между собой может привести к возникновению большого тока, перегреву, возможным ожогам и даже разрыву блока.
6. Не храните инструмент и аккумуляторный блок в местах, где температура может достигать или превышать 50 ° C (122 ° F).
7. Не бросайте аккумуляторный блок в огонь, даже если он сильно поврежден или полностью вышел из строя. Аккумуляторный блок может взорваться под действием огня.
8. Не роняйте и не ударяйте аккумуляторный блок.
9. Не используйте поврежденный аккумуляторный блок.
10. Выполняйте требования местного законодательства относительно утилизации аккумуляторного блока.

СОХРАНИТЕ ДАННЫЕ ИНСТРУКЦИИ.

Советы по обеспечению максимального срока службы аккумуляторного блока

1. Заряжайте аккумуляторный блок до того, как он полностью разрядится. В случае потери мощности при эксплуатации инструмента, прекратите работу и зарядите аккумуляторный блок.
2. Никогда не заряжайте полностью заряженный аккумуляторный блок. Перезарядка сокращает срок службы блока.
3. Заряжайте аккумуляторный блок при комнатной температуре в пределах от 10 ° C до 40 ° C (от 50 ° F до 104 ° F). Перед зарядкой дайте горячему аккумуляторному блоку остыть.
4. Если инструмент не используется в течение длительного времени, заряжайте аккумуляторный блок один раз в шесть месяцев.

ОПИСАНИЕ ФУНКЦИОНИРОВАНИЯ

⚠ ПРЕДУПРЕЖДЕНИЕ:

- Перед регулировкой или проверкой функционирования всегда отключайте инструмент и вынимайте блок аккумуляторов.

Установка или снятие блока аккумуляторов

Рис.1

⚠ ПРЕДУПРЕЖДЕНИЕ:

- Обязательно выключайте инструмент перед установкой и извлечением аккумуляторного блока.
- При установке или снятии аккумуляторного блока надежно удерживайте инструмент и аккумуляторный блок. Иначе инструмент или аккумуляторный блок могут выскользнуть из рук, что может привести к травмам или повреждению инструмента и аккумуляторного блока.

Для снятия аккумуляторного блока нажмите кнопку на лицевой стороне и извлеките блок.

Для установки аккумуляторного блока совместите выступ блока с пазом в корпусе и задвиньте его на место. Устанавливайте блок до упора так, чтобы он зафиксировался на месте с небольшим щелчком. Если вы можете видеть красный индикатор на верхней части клавиши, аккумуляторный блок не полностью установлен на месте.

⚠ ПРЕДУПРЕЖДЕНИЕ:

- Обязательно устанавливайте аккумуляторный блок до конца, чтобы красный индикатор не был виден. В противном случае аккумуляторный блок может выпасть из инструмента и нанести травму вам или другим людям.
- Не прилагайте чрезмерных усилий при установке аккумуляторного блока. Если блок не двигается свободно, значит он вставлен неправильно.

Система защиты аккумуляторной батареи (ионно-литиевый аккумуляторный блок со звездочкой)

Рис.2

В ионно-литиевых аккумуляторных блоках со звездочкой предусмотрена система защиты. Она автоматически отключает питание для продления срока службы аккумуляторного блока.

Инструмент автоматически остановится во время работы при возникновении указанных ниже ситуаций:

- Перегрузка:
Из-за способа эксплуатации инструмент потребляет очень большое количество тока. В этом случае отпустите курковый переключатель на инструменте и прекратите использование, повлекшее

перегрузку инструмента. Затем снова нажмите на курковый выключатель для перезапуска.

Если инструмент не включается, значит, перегрелся аккумуляторный блок. В этом случае дайте ему остыть перед повторным нажатием на курковый выключатель.

- Низкое напряжение аккумуляторной батареи:
Уровень оставшегося заряда аккумулятора слишком низкий и инструмент не работает. В этом случае снимите и зарядите аккумуляторный блок.

Выбор действия резки

Рис.3

Данный инструмент можно использовать для орбитальной или прямолинейной (вверх и вниз) резки. Действие орбитальной резки бросает лезвие вперед по удару резки и значительно увеличивает скорость резки.

Для изменения действия резки, просто поверните рычаг переключения действия в желаемое положение. См. таблицу для выбора соответствующего действия резки.

Положение	Действие резки	Применение
0	Резка по прямой линии	Для резки мягкой, нержавеющей стали и пластмассы. Для чистовых резов в дереве и фанере.
I	Резка с небольшим радиусом	Для резки мягкой стали, алюминия и твердого дерева.
II	Резка со средним радиусом	Для резки дерева и фанеры. Для быстрой резки алюминия и мягкой стали.
III	Резка с большим радиусом	Для быстрой резки дерева и фанеры.

006376

Действие выключателя

Рис.4

Рис.5

⚠ ПРЕДУПРЕЖДЕНИЕ:

- Перед вставкой блока аккумуляторов в инструмент, всегда проверяйте, что триггерный переключатель работает надлежащим образом и возвращается в положение "ВЫКЛ", если его отпустить.
- Если инструмент не используется, нажмите на стопорную кнопку со стороны А для блокирования куркового выключателя в положении "ВЫКЛ".

Для предотвращения случайного включения курковый выключатель оборудован кнопкой разблокировки.

Для того чтобы начать пользоваться инструментом, нажмите кнопку разблокировки со стороны В, а затем - курковый выключатель.

Для увеличения числа оборотов нажмите на курковый выключатель сильнее. Для выключения инструмента отпустите курковый выключатель. После использования всегда нажимайте на кнопку разблокировки со стороны А.

Включение лампы

⚠️ ПРЕДУПРЕЖДЕНИЕ:

- Не смотрите непосредственно на свет или источник света.

Для включения лампы нажмите на триггерный переключатель. Отпустите переключатель для выключения лампы.

Примечание:

- Используйте сухую ткань для очистки грязи с линзы лампы. Следите за тем, чтобы не поцарапать линзу лампы, так как это может уменьшить освещение.

МОНТАЖ

⚠️ ПРЕДУПРЕЖДЕНИЕ:

- Перед проведением каких-либо работ с инструментом всегда проверяйте, что инструмент отключен, а блок аккумуляторов снят.

Установка или снятие пыльного диска

⚠️ ПРЕДУПРЕЖДЕНИЕ:

- Всегда счищайте все щепки или инородный материал, прилипший к лезвию и/или держателю лезвия. Несоблюдение данного требования может привести к недостаточной затяжке лезвия и серьезной травме.
- Не касайтесь лезвия или обрабатываемой детали сразу же после работы; они могут быть очень горячими и обжечь кожу.
- Крепко затягивайте пыльное лезвие. Несоблюдение данного требования может привести к серьезной травме.
- Если Вы хотите снять лезвие, соблюдайте осторожность, чтобы не поранить пальцы верхней частью лезвия или краями обрабатываемой детали.

Для установки лезвия откройте открыватель инструмента в положении, указанном на рисунке.

Рис.6

Соблюдая это положение, вставьте пыльное лезвие в зажим лезвия как можно дальше, чтобы два выступа лезвия не было видно.

Рис.7

Возвратите открыватель инструмента в первоначальное положение.

После установки всегда проверяйте надежность крепления лезвия на месте, попытайтесь вытянуть его.

⚠️ ПРЕДУПРЕЖДЕНИЕ:

- Не открывайте открыватель инструмента слишком сильно, иначе это приведет к повреждению инструмента.

Для снятия лезвия откройте открыватель инструмента в положении, указанном на рисунке. Вытяните пыльное лезвие по направлению к основанию.

Рис.8

Примечание:

- Иногда смазывайте ролик.

Хранение шестигранного ключа

Рис.9

Когда шестигранный ключ не используется, храните его, как показано на рисунке, чтобы не потерять.

Крышка

Рис.10

Используйте крышку при резке декоративной фанеры, пластмассы и т.д. Она защищает чувствительные или тонкие поверхности от повреждений. Устанавливайте ее на заднюю часть основания инструмента.

Устройство против раскалывания

Рис.11

Для обеспечения резки без расколов можно использовать устройство против раскалывания. Чтобы установить устройство против раскалывания, полностью подвиньте основание вперед и вставьте устройство с задней части основания инструмента. Если Вы используете крышку, установите устройство против раскалывания на крышку.

⚠️ ПРЕДУПРЕЖДЕНИЕ:

- При осуществлении разрезов со скосом устройство против раскалывания использовать нельзя.

Сбор пыли

Для "чистого" распиливания рекомендуем пользоваться противопылевой насадкой (дополнительное приспособление).

Рис.12

Для крепления сопла для пыли к инструменту, вставьте крючок сопла для пыли в отверстие в основании.

Сопло для пыли можно устанавливать либо с левой, либо с правой стороны основания.

Рис.13

Затем подключите пылесос Makita к соплу для пыли.

Рис.14

ЭКСПЛУАТАЦИЯ

⚠ ПРЕДУПРЕЖДЕНИЕ:

- Всегда держите основание заподлицо с обрабатываемой деталью. Несоблюдение данного требования может привести к поломке лезвия и серьезной травме.

Рис.15

Включите инструмент, когда лезвие ничего не касается, и подождите, пока лезвие не достигнет полной скорости. Затем положите основание на обрабатываемую деталь и медленно перемещайте инструмент вперед по заранее нанесенной линии отреза.

Примечание:

- Если инструмент эксплуатировался непрерывно до разряда блока аккумуляторов, сделайте перерыв на 15 минут перед началом работы с заряженным аккумулятором.

При выполнении фигурных разрезов ведите инструмент очень медленно.

Рез под углом

Рис.16

⚠ ПРЕДУПРЕЖДЕНИЕ:

- Перед наклоном основания всегда проверяйте, что инструмент отключен, а блок питания вынут.

При наклонном основании Вы можете делать косые вырезы под любым углом в диапазоне от 0° до 45° (влево или вправо).

Открутите болт в задней части основания шестигранным ключом. Сдвиньте основание так, чтобы болт располагался в центре косого разреза в основании.

Рис.17

Наклоните основание на желаемый угол скоса. V-образный надрез на корпусе механизма указывает угол скоса в градуировке. Затем крепко затяните болт для закрепления основания.

Рис.18

Прямые разрезы заподлицо

Рис.19

Открутите болт в задней части основания шестигранным ключом и сдвиньте основание до конца назад. Затем затяните болт для закрепления основания.

Вырезы

Вырезы можно делать с помощью одного из двух методов - либо А, либо В.

А) Сверление начального отверстия:

Рис.20

- Для внутренних вырезов без начального врезания с края, высверлите предварительно отверстие диаметром 12 мм или более. Вставьте лезвие в это отверстие для начала резки.

В) Врезание:

Рис.21

- Вам не нужно будет просверливать начальное отверстие или делать врезку, если Вы внимательно сделаете следующее.
 1. Поднимите инструмента за передний край основания, расположив острое лезвие непосредственно над поверхностью обрабатываемой детали.
 2. Надавите на инструмент, чтобы передний край основания не сдвинулся, когда Вы включите инструмент, и медленно опустите заднюю часть.
 3. По мере врезания лезвия в обрабатываемую деталь, опускайте основание инструмента на поверхность обрабатываемой детали.
 4. Завершите вырез обычным образом.

Обработка краев

Рис.22

Для обработки краев или размерной регулировки, слегка проведите лезвием по вырезанным краям.

Резка металла

Всегда используйте подходящее охлаждающее вещество (масло для резки) при резке металла. Несоблюдение данного требования приведет к значительному износу лезвия. Вместо использования охлаждающего вещества можно смазать обратную поверхность обрабатываемой детали.

Комплект направляющей планки (поставляется отдельно)

⚠ ПРЕДУПРЕЖДЕНИЕ:

- Перед установкой или снятием дополнительных принадлежностей выключите инструмент и извлеките блок аккумуляторной батареи.

1. Прямые разрезы

Рис.23

Рис.24

При многократной резке в глубину до 160 мм или менее, использование направляющей планки позволит добиться быстрых, чистых, прямых разрезов. Для установки направляющей планки вставьте ее в квадратное отверстие сбоку основания инструмента, при этом направляющая должна смотреть вниз. Сдвиньте направляющую планку в необходимое положение для резки, затем затяните болт, чтобы закрепить ее.

2. Круговые вырезы

Рис.25

Рис.26

При резке кругов или дуг радиусом в 170 мм или менее, установите направляющую планку следующим образом.

- Вставьте направляющую планку в квадратное отверстие сбоку основания, при этом направляющая должна смотреть вверх. Вставьте штифт круговой направляющей в любое из двух отверстий в направляющей планке. Накрутите резьбовую рукоятку на штифт для его крепления.
- Затем сдвиньте направляющую планку на желаемый радиус выреза и затяните болт для его фиксации на месте. После этого сдвиньте основание вперед до конца.

Примечание:

- При вырезке кругов или дуг всегда пользуйтесь лезвиями № В-17, В-18, В-26 или В-27.

Комплект адаптера направляющего рельса (дополнительная принадлежность)

Рис.27

При резке параллельно и одинаковой ширины или при прямой резке, использование направляющего рельса и адаптера направляющего рельса обеспечит быстрые и чистые вырезы.

Для установки адаптера направляющего рельса, вставьте линейку в квадратное отверстие основания до упора. Крепко закрутите болт шестигранным ключом.

Рис.28

Установит адаптер направляющего рельса на направляющий рельс. Вставьте линейку в квадратное отверстие адаптера направляющего рельса. Положите основание сбоку от направляющего рельса и крепко затяните болт.

Рис.29

⚠ПРЕДУПРЕЖДЕНИЕ:

- Всегда используйте лезвия № В-8, В-13, В-16, В-17 или 58 при использовании направляющего рельса и адаптера направляющего рельса.

ТЕХОБСЛУЖИВАНИЕ

⚠ПРЕДУПРЕЖДЕНИЕ:

- Перед проведением проверки или работ по техобслуживанию, всегда проверяйте, что инструмент выключен, а блок аккумуляторов вынут.
- Запрещается использовать бензин, лигроин, растворитель, спирт и т.п. Это может привести к изменению цвета, деформации и появлению трещин.

Замена угольных щеток

Рис.30

Регулярно вынимайте и проверяйте угольные щетки. Заменяйте их, если они изношены до ограничительной отметки. Содержите угольные

щетки в чистоте и в свободном для скольжения в держателях положении. При замене необходимо менять обе угольные щетки одновременно. Используйте только одинаковые угольные щетки. Используйте отвертку для снятия крышек щеткодержателей. Извлеките изношенные угольные щетки, вставьте новые и закрутите крышки щеткодержателей.

Рис.31

Для обеспечения БЕЗОПАСНОСТИ и НАДЕЖНОСТИ оборудования, ремонт, любое другое техобслуживание или регулировку необходимо производить в уполномоченных сервис-центрах Makita, с использованием только сменных частей производства Makita.

ДОПОЛНИТЕЛЬНЫЕ ПРИНАДЛЕЖНОСТИ

⚠ПРЕДУПРЕЖДЕНИЕ:

- Эти принадлежности или насадки рекомендуется использовать вместе с вашим инструментом Makita, описанным в данном руководстве. Использование каких-либо других принадлежностей или насадок может представлять опасность получения травм. Используйте принадлежность или насадку только по указанному назначению.

Если вам необходимо содействие в получении дополнительной информации по этим принадлежностям, свяжитесь со своим местным сервис-центром Makita.

- Лезвия ножовочных пил
- Шестигранный ключ 4
- Комплект направляющей планки (направляющей линейки)
- Комплект адаптера направляющего рельса
- Комплект направляющего рельса
- Устройство против раскалывания
- Крышка
- Сопло для пыли
- Оригинальный аккумулятор и зарядное устройство Makita

Примечание:

- Некоторые элементы списка могут входить в комплект инструмента в качестве стандартных приспособлений. Они могут отличаться в зависимости от страны.

Makita Corporation
Anjo, Aichi, Japan

884686E981

www.makita.com