

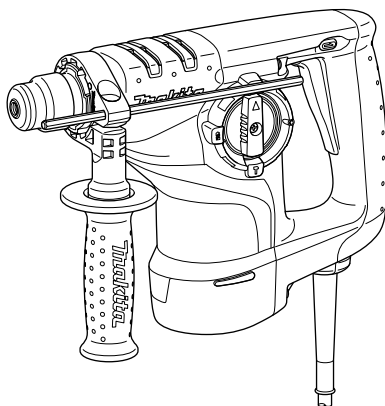

GB	Rotary Hammer	INSTRUCTION MANUAL
S	Borrhammare	BRUKSANVISNING
N	Borhammer	BRUKSANVISNING
FIN	Poravasara	KÄYTTÖOHJE
LV	Perforators	LIETOŠANAS INSTRUKCIJA
LT	Rotacinis plaktukas	NAUDOJIMO INSTRUKCIJA
EE	Puurvasar	KASUTUSJUHEND
RUS	Перфоратор	РУКОВОДСТВО ПО ЭКСПЛУАТАЦИИ

HR2800
HR2810
HR2810T
HR2811F
HR2811FT

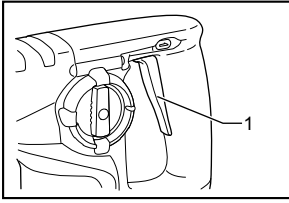



1 008204

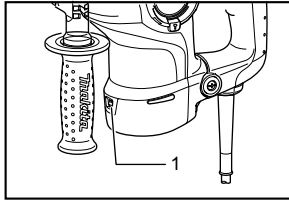

2 008235

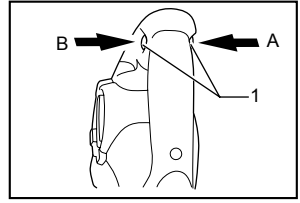

3 008205

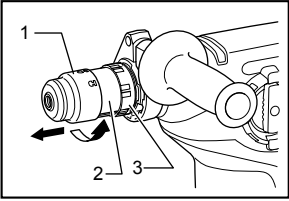

4 008233

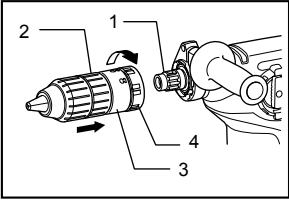

5 008234

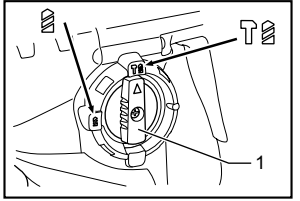

6 008236

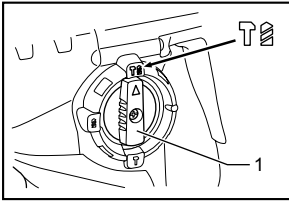

7 008206

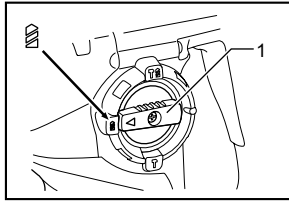

8 008207

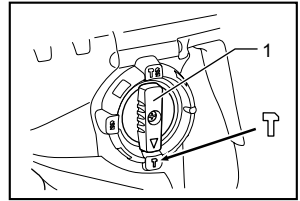

9 008208

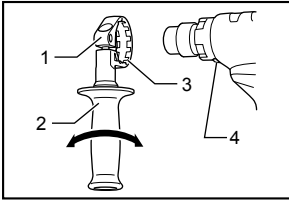

10 008209

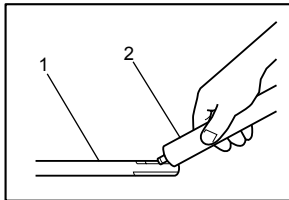

11 003150

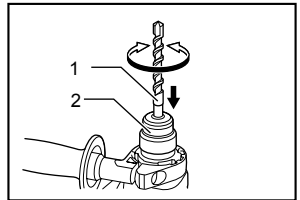

12 008210

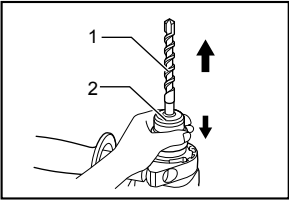

13 008211

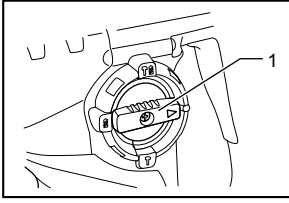

14 008237

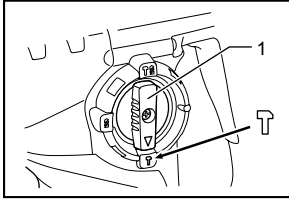

15 008208

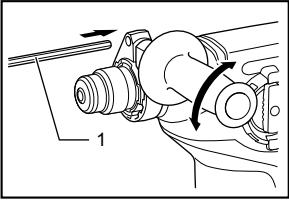

16 008212

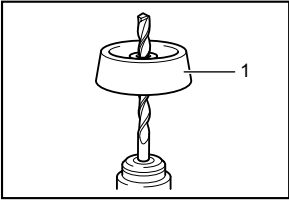

17 001300

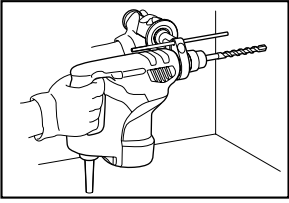

18 008213

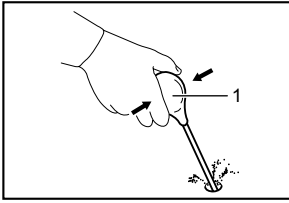

19 002449

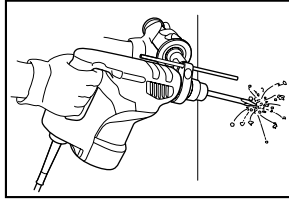

20 008214

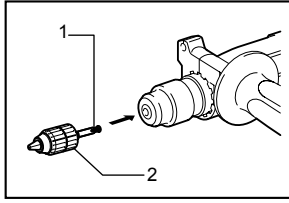

21 004223

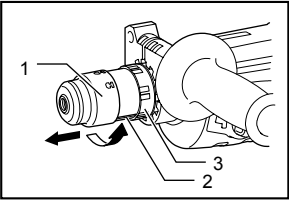

22 007944

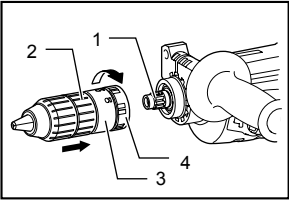

23 007945

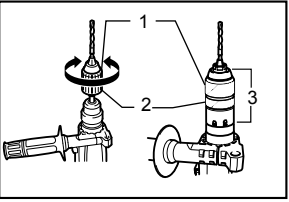

24 004224

ENGLISH (Original instructions)

Explanation of general view

1-1. Switch trigger	10-1. Grip base	19-1. Blow-out bulb
2-1. Lamp	10-2. Side grip	21-1. Chuck adapter
3-1. Reversing switch lever	10-3. Teeth	21-2. Keyless drill chuck
4-1. Quick change chuck for SDS-plus	10-4. Protusion	22-1. Quick change chuck for SDS-plus
4-2. Change cover line	11-1. Bit shank	22-2. Change cover line
4-3. Change cover	11-2. Bit grease	22-3. Change cover
5-1. Spindle	12-1. Bit	23-1. Spindle
5-2. Quick change drill chuck	12-2. Chuck cover	23-2. Quick change drill chuck
5-3. Change cover line	13-1. Bit	23-3. Change cover line
5-4. Change cover	13-2. Chuck cover	23-4. Change cover
6-1. Action mode changing knob	14-1. Action mode changing knob	24-1. Sleeve
7-1. Action mode changing knob	15-1. Action mode changing knob	24-2. Ring
8-1. Action mode changing knob	16-1. Depth gauge	24-3. Quick change drill chuck
9-1. Action mode changing knob	17-1. Dust cup	

SPECIFICATIONS

Model		HR2800/HR2810	HR2810T	HR2811F	HR2811FT
Capacities	Concrete	Tungsten-carbide tipped bit		28 mm	
		Core bit		80 mm	
		Diamond core bit (dry type)		80 mm	
	Steel		13 mm		
	Wood		32 mm		
No load speed (min ⁻¹)		0 - 1,100			
Blows per minute		0 - 4,500			
Overall length		314 mm	339 mm	320 mm	345 mm
Net weight		3.4 kg	3.5 kg	3.5 kg	3.6 kg
Safety class		□/II			

- Due to our continuing program of research and development, the specifications herein are subject to change without notice.
- Specifications may differ from country to country.
- Weight according to EPTA-Procedure 01/2003

ENF002-2

For Model HR2800

ENE042-1

Intended use

The tool is intended for hammer drilling and drilling in brick, concrete and stone. It is also suitable for drilling without impact in wood, metal, ceramic and plastic.

For Model HR2810, HR2810T, HR2811F, HR2811FT

ENE043-1

Intended use

The tool is intended for hammer drilling and drilling in brick, concrete and stone as well as for chiselling work. It is also suitable for drilling without impact in wood, metal, ceramic and plastic.

Power supply

The tool should be connected only to a power supply of the same voltage as indicated on the nameplate, and can only be operated on single-phase AC supply. They are double-insulated and can, therefore, also be used from sockets without earth wire.

ENG905-1

Noise

The typical A-weighted noise level determined according to EN60745:

Model HR2800

Sound pressure level (L_{PA}) : 89 dB(A)
 Sound power level (L_{WA}) : 100 dB(A)
 Uncertainty (K) : 3 dB(A)

Model HR2810, HR2810T

Sound pressure level (L_{PA}) : 89 dB(A)
 Sound power level (L_{WA}) : 100 dB(A)
 Uncertainty (K) : 3 dB(A)

Model HR2811F, HR2811FT

Sound pressure level (L_{pA}) : 90 dB(A)
Sound power level (L_{WA}) : 101 dB(A)
Uncertainty (K) : 3 dB(A)

Wear ear protection

ENG900-1

Vibration

The vibration total value (tri-axial vector sum) determined according to EN60745:

Model HR2800

Work mode : hammer drilling into concrete
Vibration emission ($a_{h,HD}$) : 20.0 m/s²
Uncertainty (K) : 1.5 m/s²

Work mode: drilling into metal
Vibration emission ($a_{h,D}$) : 2.5 m/s² or less
Uncertainty (K) : 1.5 m/s²

Model HR2810, HR2810T

Work mode : chiselling
Vibration emission ($a_{h,CHeq}$) : 15.5 m/s²
Uncertainty (K) : 1.5 m/s²

Work mode : hammer drilling into concrete
Vibration emission ($a_{h,HD}$) : 20.0 m/s²
Uncertainty (K) : 1.5 m/s²

Work mode: drilling into metal
Vibration emission ($a_{h,D}$) : 2.5 m/s² or less
Uncertainty (K) : 1.5 m/s²

Model HR2811F, HR2811FT

Work mode : chiselling
Vibration emission ($a_{h,CHeq}$) : 11.5 m/s²
Uncertainty (K) : 1.5 m/s²

Work mode : hammer drilling into concrete
Vibration emission ($a_{h,HD}$) : 15.0 m/s²
Uncertainty (K) : 1.5 m/s²

Work mode: drilling into metal
Vibration emission ($a_{h,D}$) : 2.5 m/s²
Uncertainty (K) : 1.5 m/s²

ENG901-1

- The declared vibration emission value has been measured in accordance with the standard test method and may be used for comparing one tool with another.
- The declared vibration emission value may also be used in a preliminary assessment of exposure.

⚠WARNING:

- The vibration emission during actual use of the power tool can differ from the declared emission value depending on the ways in which the tool is used.
- Be sure to identify safety measures to protect the operator that are based on an estimation of exposure in the actual conditions of use (taking account of all parts of the operating cycle such as the times when the tool is switched off and when it is running idle in addition to the trigger time).

ENH101-16

For European countries only

EC Declaration of Conformity

We Makita Corporation as the responsible manufacturer declare that the following Makita machine(s):

Designation of Machine:

Rotary Hammer

Model No./ Type: HR2800, HR2810, HR2810T, HR2811F, HR2811FT

are of series production and

Conforms to the following European Directives:

2006/42/EC

And are manufactured in accordance with the following standards or standardised documents:

EN60745

The technical documentation is kept by:

Makita International Europe Ltd.

Technical Department,

Michigan Drive, Tongwell,

Milton Keynes, Bucks MK15 8JD, England

30.01.2009



000230

Tomoyasu Kato

Director

Makita Corporation

3-11-8, Sumiyoshi-cho,

Anjo, Aichi, 446-8502, JAPAN

GEA010-1

General Power Tool Safety Warnings

⚠ WARNING Read all safety warnings and all instructions. Failure to follow the warnings and instructions may result in electric shock, fire and/or serious injury.

Save all warnings and instructions for future reference.

ROTARY HAMMER SAFETY WARNINGS

1. **Wear ear protectors.** Exposure to noise can cause hearing loss.
2. **Use auxiliary handle(s), if supplied with the tool.** Loss of control can cause personal injury.
3. **Hold power tool by insulated gripping surfaces, when performing an operation where the cutting accessory may contact hidden wiring or its own cord.** Cutting accessory contacting a "live" wire may make exposed metal parts of the power tool "live" and could give the operator an electric shock.
4. **Wear a hard hat (safety helmet), safety glasses and/or face shield. Ordinary eye or sun glasses are NOT safety glasses.** It is also highly recommended that you wear a dust mask and thickly padded gloves.
5. **Be sure the bit is secured in place before operation.**
6. **Under normal operation, the tool is designed to produce vibration. The screws can come loose easily, causing a breakdown or accident. Check tightness of screws carefully before operation.**
7. **In cold weather or when the tool has not been used for a long time, let the tool warm up for a while by operating it under no load. This will loosen up the lubrication. Without proper warm-up, hammering operation is difficult.**
8. **Always be sure you have a firm footing. Be sure no one is below when using the tool in high locations.**
9. **Hold the tool firmly with both hands.**
10. **Keep hands away from moving parts.**
11. **Do not leave the tool running. Operate the tool only when hand-held.**
12. **Do not point the tool at any one in the area when operating. The bit could fly out and injure someone seriously.**
13. **Do not touch the bit or parts close to the bit immediately after operation; they may be extremely hot and could burn your skin.**
14. **Some material contains chemicals which may be toxic. Take caution to prevent dust inhalation and skin contact. Follow material supplier safety data.**

SAVE THESE INSTRUCTIONS.

⚠WARNING:

DO NOT let comfort or familiarity with product (gained from repeated use) replace strict adherence to safety rules for the subject product. MISUSE or failure to follow the safety rules stated in this instruction manual may cause serious personal injury.

FUNCTIONAL DESCRIPTION

⚠CAUTION:

- Always be sure that the tool is switched off and unplugged before adjusting or checking function on the tool.

Switch action

Fig.1

⚠CAUTION:

- Before plugging in the tool, always check to see that the switch trigger actuates properly and returns to the "OFF" position when released.

To start the tool, simply pull the switch trigger. Tool speed is increased by increasing pressure on the switch trigger. Release the switch trigger to stop.

Lighting up the lamps

For Models HR2811F, HR2811FT

Fig.2

⚠CAUTION:

- Do not look in the light or see the source of light directly.

To turn on the lamp, pull the trigger. Release the trigger to turn it off.

NOTE:

- Use a dry cloth to wipe the dirt off the lens of lamp. Be careful not to scratch the lens of lamp, or it may lower the illumination.

Reversing switch action

Fig.3

This tool has a reversing switch to change the direction of rotation. Depress the reversing switch lever from the A side for clockwise rotation or from the B side for counterclockwise rotation.

⚠CAUTION:

- Always check the direction of rotation before operation.
- Use the reversing switch only after the tool comes to a complete stop. Changing the direction of rotation before the tool stops may damage the tool.
- When you operate the tool in counterclockwise rotation, the switch trigger is pulled only halfway and the tool runs at half speed.

Changing the quick change chuck for SDS-plus

For model HR2810T, HR2811FT



The quick change chuck for SDS-plus can be easily exchanged for the quick change drill chuck.

Removing the quick change chuck for SDS-plus

Fig.4



⚠CAUTION:

- Before removing the quick change chuck for SDS-plus, always remove the bit.

Grasp the change cover of the quick change chuck for SDS-plus and turn in the direction of the arrow until the change cover line moves from the  symbol to the  symbol. Pull forcefully in the direction of the arrow.

Attaching the quick change drill chuck

Fig.5

Check the line of the quick change drill chuck shows the  symbol. Grasp the change cover of the quick change drill chuck and set the line to the  symbol.

Place the quick change drill chuck on the spindle of the tool.

Grasp the change cover of the quick change drill chuck and turn the change cover line to the  symbol until a click can clearly be heard.

Selecting the action mode

For Model HR2800

Fig.6

This tool employs an action mode changing knob. Select one of the two modes suitable for your work needs by using this knob.

For rotation only, turn the knob so that the arrow on the knob points toward the  symbol on the tool body.

For rotation with hammering, turn the knob so that the arrow on the knob points toward the  symbol on the tool body.

⚠CAUTION:

- Always set the knob fully to your desired mode symbol. If you operate the tool with the knob positioned halfway between the mode symbols, the tool may be damaged.
- Use the knob after the tool comes to a complete stop.

For models HR2810, HR2810T, HR2811F, HR2811FT

Rotation with hammering

Fig.7

For drilling in concrete, masonry, etc., rotate the action mode changing knob to the  symbol. Use a tungsten-carbide tipped bit.

Rotation only

Fig.8

For drilling in wood, metal or plastic materials, lock button and rotate the action mode changing knob to the  symbol. Use a twist drill bit or wood bit.

Hammering only

Fig.9

For chipping, scaling or demolition operations, rotate the action mode changing knob to the  symbol. Use a bull point, cold chisel, scaling chisel, etc.

⚠CAUTION:

- Do not rotate the action mode changing knob when the tool is running under load. The tool will be damaged.
- To avoid rapid wear on the mode change mechanism, be sure that the action mode changing knob is always positively located in one of the three action mode positions.

Torque limiter

The torque limiter will actuate when a certain torque level is reached. The motor will disengage from the output shaft. When this happens, the bit will stop turning.

⚠CAUTION:

- As soon as the torque limiter actuates, switch off the tool immediately. This will help prevent premature wear of the tool.
- Bits such as hole saw, which tend to pinch or catch easily in the hole, are not appropriate for this tool. This is because they will cause the torque limiter to actuate too frequently.

ASSEMBLY

⚠CAUTION:

- Always be sure that the tool is switched off and unplugged before carrying out any work on the tool.

Side grip (auxiliary handle)

Fig.10

⚠CAUTION:

- Always use the side grip to ensure operating safety.

Install the side grip so that the teeth on the grip fit in between the protrusions on the tool barrel. Then tighten the grip by turning clockwise at the desired position. It may be swung 360° so as to be secured at any position.

Bit grease

Coat the bit shank head beforehand with a small amount of bit grease (about 0.5 - 1 g).

This chuck lubrication assures smooth action and longer service life.

Installing or removing the bit

Fig.11

Clean the bit shank and apply bit grease before installing the bit.

Fig.12

Insert the bit into the tool. Turn the bit and push it in until it engages.

After installing, always make sure that the bit is securely held in place by trying to pull it out.

To remove the bit, pull the chuck cover down all the way and pull the bit out.

Fig.13

Bit angle (when chipping, scaling or demolishing)

For models HR2810, HR2810T, HR2811F, HR2811FT

Fig.14

The bit can be secured at the desired angle. To change the bit angle, rotate the action mode changing knob to the **O** symbol. Turn the bit to the desired angle.

Rotate the action mode changing knob to the **∩** symbol. Then make sure that the bit is securely held in place by turning it slightly.

Fig.15

Depth gauge

Fig.16

The depth gauge is convenient for drilling holes of uniform depth. Loosen the side grip and insert the depth gauge into the hole in the side grip. Adjust the depth gauge to the desired depth and tighten the side grip.

NOTE:

- The depth gauge cannot be used at the position where the depth gauge strikes against the gear housing.

Dust cup

Fig.17

Use the dust cup to prevent dust from falling over the tool and on yourself when performing overhead drilling operations. Attach the dust cup to the bit as shown in the figure. The size of bits which the dust cup can be attached to is as follows.

	Bit diameter
Dust cup 5	6 mm - 14.5 mm
Dust cup 9	12 mm - 16 mm

006406

OPERATION

⚠CAUTION:

- Always use the side grip (auxiliary handle) and firmly hold the tool by both side grip and switch handle during operations.

Hammer drilling operation

Fig.18

Set the action mode changing knob to the **⚡** symbol. Position the bit at the desired location for the hole, then pull the switch trigger.

Do not force the tool. Light pressure gives best results. Keep the tool in position and prevent it from slipping away from the hole.

Do not apply more pressure when the hole becomes clogged with chips or particles. Instead, run the tool at an idle, then remove the bit partially from the hole. By repeating this several times, the hole will be cleaned out and normal drilling may be resumed.

⚠CAUTION:

- There is a tremendous and sudden twisting force exerted on the tool/bit at the time of hole breakthrough, when the hole becomes clogged with chips and particles, or when striking reinforcing rods embedded in the concrete. Always use the side grip (auxiliary handle) and firmly hold the tool by both side grip and switch handle during operations. Failure to do so may result in the loss of control of the tool and potentially severe injury.

NOTE:

Eccentricity in the bit rotation may occur while operating the tool with no load. The tool automatically centers itself during operation. This does not affect the drilling precision.

Blow-out bulb (optional accessory)

Fig.19

After drilling the hole, use the blow-out bulb to clean the dust out of the hole.

Chipping/Scaling/Demolition

For models HR2810, HR2810T, HR2811F, HR2811FT only

Fig.20

Set the action mode changing knob to the **∩** symbol. Hold the tool firmly with both hands. Turn the tool on and apply slight pressure on the tool so that the tool will not bounce around, uncontrolled. Pressing very hard on the tool will not increase the efficiency.

Drilling in wood or metal

Fig.21

Fig.22

Fig.23

Fig.24

For Model HR2800, HR2810, HR2810F

Use the optional drill chuck assembly. When installing it, refer to "Installing or removing the bit" described on the previous page.

Set the action mode changing knob so that the pointer points to the **⊕** symbol.

For model HR2810T, HR2811FT

Use the quick change drill chuck as standard equipment.

When installing it, refer to "changing the quick change chuck for SDS-plus" described on the previous page.

Hold the ring and turn the sleeve counterclockwise to open the chuck jaws. Place the bit in the chuck as far as it will go. Hold the ring firmly and turn the sleeve clockwise to tighten the chuck. To remove the bit, hold the ring and turn the sleeve counterclockwise.

Set the action mode changing knob to the **⊕** symbol. You can drill up to 13 mm diameter in metal and up to 32 mm diameter in wood.

⚠CAUTION:

- Never use "rotation with hammering" when the quick change drill chuck is installed on the tool. The quick change drill chuck may be damaged. Also, the drill chuck will come off when reversing the tool.
- Pressing excessively on the tool will not speed up the drilling. In fact, this excessive pressure will only serve to damage the tip of your bit, decrease the tool performance and shorten the service life of the tool.
- There is a tremendous twisting force exerted on the tool/bit at the time of hole breakthrough. Hold the tool firmly and exert care when the bit begins to break through the workpiece.
- A stuck bit can be removed simply by setting the reversing switch to reverse rotation in order to back out. However, the tool may back out abruptly if you do not hold it firmly.
- Always secure small workpieces in a vise or similar hold-down device.

Diamond core drilling

When performing diamond core drilling operations, always set the change lever to the  position to use "rotation only" action.

⚠CAUTION:

- If performing diamond core drilling operations using "rotation with hammering" action, the diamond core bit may be damaged.

MAINTENANCE

⚠CAUTION:

- Always be sure that the tool is switched off and unplugged before attempting to perform inspection or maintenance.
- Never use gasoline, benzine, thinner, alcohol or the like. Discoloration, deformation or cracks may result.

To maintain product SAFETY and RELIABILITY, repairs, carbon brush inspection and replacement, any other maintenance or adjustment should be performed by Makita Authorized Service Centers, always using Makita replacement parts.

OPTIONAL ACCESSORIES

⚠CAUTION:

- These accessories or attachments are recommended for use with your Makita tool specified in this manual. The use of any other accessories or attachments might present a risk of injury to persons. Only use accessory or attachment for its stated purpose.

If you need any assistance for more details regarding these accessories, ask your local Makita Service Center.

- SDS-Plus Carbide-tipped bits
- Bull point
- Core bit
- Cold chisel
- Diamond core bit
- Scaling chisel
- Grooving chisel
- Drill chuck assembly
- Drill chuck S13
- Chuck adapter
- Chuck key S13
- Bit grease
- Side grip
- Depth gauge
- Blow-out bulb
- Dust cup
- Dust extractor attachment
- Safety goggles
- Plastic carrying case
- Keyless drill chuck

NOTE:

- Some items in the list may be included in the tool package as standard accessories. They may differ from country to country.

SVENSKA (Originalbruksanvisning)

Förklaring till översiktstillbilderna

1-1. Avtryckare	10-1. Griphandtag	19-1. Gummituta
2-1. Lampa	10-2. Sidohandtag	21-1. Chuckadaptrar
3-1. Reverseringsknapp	10-3. Tänder	21-2. Borrchuck utan nyckel
4-1. Snabbchuck för SDS-plus	10-4. Tapp	22-1. Snabbchuck för SDS-plus
4-2. Linje på fästhölje	11-1. Borrskafv	22-2. Linje på fästhölje
4-3. Fästhölje	11-2. Smörjfett för borrar	22-3. Fästhölje
5-1. Spindel	12-1. Bits	23-1. Spindel
5-2. Snabbchuck	12-2. Chuckskydd	23-2. Snabbchuck
5-3. Linje på fästhölje	13-1. Bits	23-3. Linje på fästhölje
5-4. Fästhölje	13-2. Chuckskydd	23-4. Fästhölje
6-1. Knapp för byte av arbetsläge	14-1. Knapp för byte av arbetsläge	24-1. Hylsa
7-1. Knapp för byte av arbetsläge	15-1. Knapp för byte av arbetsläge	24-2. Ring
8-1. Knapp för byte av arbetsläge	16-1. Djupmätare	24-3. Snabbchuck
9-1. Knapp för byte av arbetsläge	17-1. Dammuppsamlare	

SPECIFIKATIONER

Modell		HR2800/HR2810	HR2810T	HR2811F	HR2811FT	
Kapacitet	Cement	Bits med topp av tungstenskarbid	28 mm			
		Borrkrona	80 mm			
		Diamantborrkrona (torrtyp)	80 mm			
	Stål	13 mm				
	Trä	32 mm				
Obelastat varvtal (min ⁻¹)		0 - 1 100				
Slag per minut		0 - 4 500				
Längd		314 mm	339 mm	320 mm	345 mm	
Vikt		3,4 kg	3,5 kg	3,5 kg	3,6 kg	
Säkerhetsklass		II/II				

- På grund av vårt pågående program för forskning och utveckling kan dessa specifikationer ändras utan föregående meddelande.
- Specifikationerna kan variera mellan olika länder.
- Vikt i enlighet med EPTA-procedur 01/2003

För modell HR2800

ENE042-1

Användningsområde

Verktöget är avsett för slagborrning i tegel, betong och sten.

Det är även lämpligt för borring utan slag i trä, metall, keramik och plast.

För modell HR2810, HR2810T, HR2811F, HR2811FT

ENE043-1

Användningsområde

Verktöget är avsett för slagborrning i tegel, betong och sten, men också för bearbetningsarbeten.

Det är även lämpligt för borring utan slag i trä, metall, keramik och plast.

ENF002-2

Strömförsörjning

Maskinen får endast anslutas till elnät med samma spänning som anges på typplåten och med enfasis

växelström. De är dubbelisolerade och får därför också anslutas i ojordade vägguttag.

ENG905-1

Buller

Typiska A-vägdade bullernivån är mätt enligt EN60745:

Modell HR2800

Ljudtrycksnivå (L_{pA}): 89 dB(A)
Ljudtrycksnivå (L_{WA}): 100 dB(A)
Måttolerans (K): 3 dB(A)

Modell HR2810, HR2810T

Ljudtrycksnivå (L_{pA}): 89 dB(A)
Ljudtrycksnivå (L_{WA}): 100 dB(A)
Måttolerans (K): 3 dB(A)

Modell HR2811F, HR2811FT

Ljudtrycksnivå (L_{pA}): 90 dB(A)
Ljudtrycksnivå (L_{WA}): 101 dB(A)
Måttolerans (K): 3 dB(A)

Använd hörselskydd

ENG900-1

Vibration

Vibrationens totalvärde (tre-axlars vektorsumma) mätt enligt EN60745:

Modell HR2800

Arbetsläge: slagborrning i betong
Vibrationsemission ($a_{h,HD}$): 20,0 m/s²
Måttolerans (K): 1,5 m/s²

Arbetsläge: borrning i metall
Vibrationsemission ($a_{h,D}$): 2,5 m/s² eller mindre
Måttolerans (K): 1,5 m/s²

Modell HR2810, HR2810T

Arbetsläge: bearbetning
Vibrationsemission ($a_{h,CHed}$): 15,5 m/s²
Måttolerans (K): 1,5 m/s²

Arbetsläge: slagborrning i betong
Vibrationsemission ($a_{h,HD}$): 20,0 m/s²
Måttolerans (K): 1,5 m/s²

Arbetsläge: borrning i metall
Vibrationsemission ($a_{h,D}$): 2,5 m/s² eller mindre
Måttolerans (K): 1,5 m/s²

Modell HR2811F, HR2811FT

Arbetsläge: bearbetning
Vibrationsemission ($a_{h,CHed}$): 11,5 m/s²
Måttolerans (K): 1,5 m/s²

Arbetsläge: slagborrning i betong
Vibrationsemission ($a_{h,HD}$): 15,0 m/s²
Måttolerans (K): 1,5 m/s²

Arbetsläge: borrning i metall
Vibrationsemission ($a_{h,D}$): 2,5 m/s²
Måttolerans (K): 1,5 m/s²

ENG901-1

- Det deklarerade vibrationsemissionsvärdet har uppmätts i enlighet med standardtestmetoden och kan användas för jämförandet av en maskin med en annan.
- Det deklarerade vibrationsemissionsvärdet kan också användas i preliminär bedömning av exponering för vibration.

⚠ VARNING!

- Vibrationsemissionen under faktisk användning av maskinen kan skilja sig från det deklarerade emissionsvärdet, beroende på hur maskinen används.
- Se till att hitta säkerhetsåtgärder som kan skydda användaren och som grundar sig på en uppskattning av exponering i verkligheten (ta med

i beräkningen alla delar av användandet såsom antal gånger maskinen är avstängd och när den körs på tomgång samt då startomkopplaren används).

ENH101-16

Gäller endast Europa

EU-konformitetsdeklaration

Vi Makita Corporation som ansvariga tillverkare deklarerar att följande Makita-maskin(er):

Maskinbeteckning:
Borrhammare
Modellnr./ Typ: HR2800, HR2810, HR2810T, HR2811F, HR2811FT

är för serieproduktion och

Följer följande EU-direktiv:

2006/42/EC

Och är tillverkade enligt följande standarder eller standardiseringsdokument:

EN60745

Den tekniska dokumentationen förs av:

Makita International Europe Ltd.
Technical Department,
Michigan Drive, Tongwell,
Milton Keynes, Bucks MK15 8JD, England

30.01.2009



000230

Tomoyasu Kato
Direktör
Makita Corporation
3-11-8, Sumiyoshi-cho,
Anjo, Aichi, 446-8502, JAPAN

GEA010-1

Allmänna säkerhetsvarningar för maskin

⚠ VARNING Läs igenom alla säkerhetsvarningar och instruktioner. Underlåtenhet att följa varningar och instruktioner kan leda till elektrisk stöt, brand och/eller allvariga personskador.

Spara alla varningar och instruktioner för framtida referens.

GEB007-7

SÄKERHETSVARNINGAR FÖR BORRHAMMARE

1. **Använd hörselskydd.** Kraftigt buller kan orsaka hörselskador.
2. **Använd extrahandtag, om det levereras med maskinen.** Att tappa kontrollen över maskinen kan leda till personskador.

3. Håll maskinen i de isolerade handtagen om det finns risk för att skärverktyget kan komma i kontakt med en dold elkabel eller sin egen kabel. Om verktyget kommer i kontakt med en strömförande ledning blir maskinens metalldelar strömförande och kan ge operatören en elektrisk stöt.
4. Använd en hård hjälm (skyddshjälm), skyddsglasögon och/eller ansiktsskydd. Vanliga glasögon och solglasögon är INTE skyddsglasögon. Du bör också bära ett dammskydd och tjockt fodrade handskar.
5. Se till att borret sitter säkert innan maskinen används.
6. Under normal användning vibrerar maskinen. Skruvarna kan lätt lossna, vilket kan orsaka maskinhaveri eller en olycka. Kontrollera att skruvarna är åtdragna innan maskinen används.
7. I kall väderlek eller när verktyget inte använts under en längre tid, bör du värma upp verktyget genom att använda det utan belastning. På detta sätt tinar insmörjningen upp. Utan uppvärmning blir det svårt att använda hammaren.
8. Se till att du hela tiden har ett säkert fotfäste. Se till att ingen står under dig när maskinen används på hög höjd.
9. Håll maskinen stadigt med båda händerna.
10. Håll händerna borta från rörliga delar.
11. Lämna inte maskinen igång. Använd endast maskinen när du håller den i händerna.
12. Rikta inte maskinen mot någon när den används. Borret kan flyga ut och skada någon allvarligt.
13. Rör inte vid borret eller närliggande delar efter användning, eftersom de kan vara extremt varma och orsaka brännskador.
14. Vissa material kan innehålla giftiga kemikalier. Se till att du inte andas in damm eller får det på huden. Följ anvisningarna i leverantörens materialsäkerhetsblad.

SPARA DESSA ANVISNINGAR.

⚠ VARNING!

GLÖM INTE att noggrant följa säkerhetsanvisningarna för maskinen även efter det att du har blivit van att använda den. **OVARSAM** hantering eller underlåtenhet att följa säkerhetsanvisningarna i denna bruksanvisning kan leda till allvarliga personskador.

FUNKTIONSBESKRIVNING

⚠ FÖRSIKTIGT!

- Se alltid till att maskinen är avstängd och nätsladden urdragen innan du justerar eller funktionskontrollerar maskinen.

Avtryckarens funktion

Fig.1

⚠ FÖRSIKTIGT!

- Innan du ansluter maskinen till elnätet ska du kontrollera att avtryckaren fungerar och återgår till läget "OFF" när du släpper den.

Tryck in avtryckaren för att starta maskinen. Hastigheten ökas genom att trycka hårdare på avtryckaren. Släpp avtryckaren för att stoppa den.

Tända lamporna

För modell HR2811F, HR2811FT

Fig.2

⚠ FÖRSIKTIGT!

- Titta inte in i ljuset eller direkt i ljuskällan.

Tryck in avtryckaren för att tända lampan. Släpp avtryckaren för att släcka den.

OBS!

- Använd en torr trasa för att torka bort smuts från lampglaset. Var försiktig så att inte lampglaset repas eftersom ljuset då kan bli svagare.

Reverseringsknappens funktion

Fig.3

Denna maskin har en reverseringsknapp för att byta rotationsriktning. Tryck in reverseringsknappen från sidan A för medurs rotation och från sidan B för moturs rotation.

⚠ FÖRSIKTIGT!

- Kontrollera alltid rotationsriktningen före användning.
- Använd endast reverseringsknappen när maskinen stannat helt. Maskinen kan skadas om du byter rotationsriktning medan den fortfarande roterar.
- När du kör maskinen med moturs rotation, är avtryckaren endast ute halvvägs och maskinen går på halv hastighet.

Byte av snabbchuck för SDS-Plus

För modell HR2810T, HR2811FT



Snabbchucken för SDS-Plus kan lätt bytas ut mot snabbchucken för borr.

Demontering av snabbchuck för SDS-Plus

Fig.4



⚠FÖRSIKTIGT!

- Ta alltid bort borret innan du demonterar snabbchucken för SDS-Plus.

Fatta tag i fästhöljet för snabbchucken för SDS-Plus, och vrid det i pilens riktning tills linjen på fästhöljet har flyttats från symbolen  till symbolen . Dra med kraft i pilens riktning.

Fastsättning av snabbchuck för borr

Fig.5

Kontrollera att linjen på snabbchucken för borr visar symbolen . Fatta tag i fästhöljet för snabbchucken och ställ in linjen mot symbolen .

Sätt snabbchucken på maskinens spindel.

Fatta tag i fästhöljet för snabbchucken, och vrid linjen på fästhöljet till symbolen  tills det hörs ett tydligt klickljud.

Välja arbetsläge

För modell HR2800

Fig.6

Detta verktyg använder sig av ett reglage för byte av arbetsläge. Använd detta reglage för att välja det av de tre lägen som bäst passar det arbete du ska utföra.

Vrid reglaget så att pilen pekar mot symbolen  på verktygshuset, för enbart borrar.

Vrid reglaget så att pilen pekar mot symbolen  på verktygshuset, för slagborrning.

⚠FÖRSIKTIGT!

- Ställ alltid in reglaget till önskad lägesmarkering. Om du använder verktyget med reglaget placerat halvvägs mellan lägesymbolerna, kan verktyget skadas.
- Använd reglaget när maskinen har stannat helt.

För modell HR2810, HR2810T, HR2811F, HR2811FT

Slagborrning

Fig.7

Vrid reglaget för byte av arbetsläge till symbolen , för borrar i betong, murbruk etc. Använd borr med hårdmetallspets.

Endast borrar

Fig.8

Lås knappen och vrid reglaget för byte av arbetsläge till symbolen , för borrar i trä, metall eller plastmaterial. Använd borr för metall eller trä.

Endast slag

Fig.9

Vrid reglaget för byte av arbetsläge till symbolen , för huggmejslings-, gradmejslings- eller demoleringsarbete. Använd en spetsmejsel, kallmejsel, gradmejsel etc.

⚠FÖRSIKTIGT!

- Roter inte reglaget för byte av arbetsläge när maskinen körs under belastning. Eftersom den då kan skadas.
- För att undvika slitage på mekanismen för lägesändring, skall du se till att reglaget för byte av arbetsläge alltid säkert är placerat i ett av de tre arbetslägena.

Momentbegränsare

Momentbegränsaren aktiveras när ett visst vridmoment uppnås. Motorn kopplas bort från borrar. När detta inträffar, slutar borret att rotera.

⚠FÖRSIKTIGT!

- Stäng genast av verktyget när momentbegränsaren aktiveras. Detta förhindrar onödigt slitage på maskinen.
- Bits såsom hälsåg vilken tenderar till att klämmas eller fastna lätt i hålet är inte lämplig för denna maskin. Detta för att de orsakar momentbegränsaren att aktiveras för ofta.

MONTERING

⚠FÖRSIKTIGT!

- Se alltid till att maskinen är avstängd och nätsladden urdragen innan maskinen repareras.

Sidohandtag (extrahandtag)

Fig.10

⚠FÖRSIKTIGT!

- Använd alltid sidohandtaget av säkerhetsskäl. Sätt in sidohandtaget så att tänderna på handtaget passar in i spåren på den cylindriska delen. Dra sedan åt handtaget genom att vrida medurs till önskat läge. Sidohandtaget kan vridas 360° för att kunna fästas i alla lägen.

Smörjfett för borr

Täck borrarhuvud på förhand med en aning smörjfett för borr (cirka 0,5 - 1g). Smörjningen ger smidig funktion och längre livslängd.

Montering eller demontering av bits

Fig.11

Rengör borrarhuvud och applicera smörjfett innan borret sätts in.

Fig.12

Sätt in borret i maskinen, vrid och skjut in det tills det fastnar.

Kontrollera alltid efter montering att borret sitter säkert på plats, genom att försöka dra ut det.

Ta ut borret genom att trycka ner chuckskyddet hela vägen och tryck ut borret.

Fig.13

Mejselvinkel (vid huggmejsling, gradmejsling eller demolering)

För modell HR2810, HR2810T, HR2811F, HR2811FT

Fig.14

Mejseln kan fästas i önskad vinkel. Ändra vinkeln genom att vrida reglaget för byte av arbetsläge till symbolen **O**. Vrid sedan mejseln till önskad vinkel.

Vrid reglaget för byte av arbetsläge till symbolen **T**. Kontrollera sedan att mejseln sitter säkert fast genom att vrida den något.

Fig.15

Djupmätare

Fig.16

Djupmätaren är ett bekvämt hjälpmedel för att borra flera hål med samma djup. Lossa sidohandtaget och sätt i djupmätaren i sidohandtagets hål. Ställ in djupmätaren på lämpligt mått och dra fast sidohandtaget.

OBS!

- Djupmätaren kan inte användas i det läge där den slår emot växelhuset.

Dammuppsamlare

Fig.17

Använd dammuppsamlaren för att förhindra att damm faller över maskinen och dig själv när du borrar över huvudet. Sätt fast dammuppsamlaren, såsom visas i figuren. Följande borrarstorlekar kan användas med dammuppsamlaren.

	Bitsdiameter
Dammuppsamlare 5	6 mm - 14,5 mm
Dammuppsamlare 9	12 mm - 16 mm

006406

ANVÄNDNING

⚠FÖRSIKTIGT!

- Använd alltid sidohandtag (hjälpbandtag) och håll verktyget stadigt med både sidohandtag och pistolhandtag under användning.

Slagborrning

Fig.18

Ställ reglaget för byte av arbetsläge till symbolen **T**.

Placera borret där hålet ska vara och tryck sedan in avtryckaren.

Tryck inte hårt med maskinen. Lätt tryck ger bäst resultat. Håll maskinen i läge och hindra den från att glida iväg från hålet.

Tryck inte mer på maskinen även om hålet sätts igen av borrarspån och andra partiklar. Kör istället maskinen på tomgång och ta sedan ur borret ur hålet bit för bit. Genom att upprepa detta flera gånger rensas hålet och normal borrning kan återupptas.

⚠FÖRSIKTIGT!

- Borret/maskinen utsätts för en plötslig och oerhört stor vridande kraft vid hålgenomslaget, när hålet fylls av spån och partiklar eller när du slår ner förstärkningar i cement. Använd alltid sidohandtag (extrahandtag) och håll maskinen stadigt med både sidohandtaget och pistolhandtaget under användningen. I annat fall är det lätt att förlora kontrollen över maskinen med risk för allvarliga skador som följd.

OBS!

Ojämn rotation kan förekomma om maskinen körs utan belastning. Maskinen centrerar sig automatiskt under arbetet. Detta påverkar inte borrningens noggrannhet.

Gummituta (tillbehör)

Fig.19

Efter borrning av hålet används gummitutan för att blåsa rent hålet.

Huggmejsling/gradmejsling/demolering

Endast för modell HR2810, HR2810T, HR2811F, HR2811FT

Fig.20

Ställ reglaget för byte av arbetsläge till symbolen **T**.

Håll maskinen stadigt med båda händerna. Starta maskinen och håll fast den så att den inte studsar omkring okontrollerat. Det är inte mer effektivt att trycka extremt hårt på maskinen.

Borrning i trä eller metall

Fig.21

Fig.22

Fig.23

Fig.24

För modell HR2800, HR2810, HR2810F

Använd den separata borrarstillsatsen. För montering, se "Montering eller demontering av borrar" på föregående sida.

Ställ reglaget för byte av arbetsläge så att det pekar på symbolen **S**.

För modell HR2810T, HR2811FT

Använd snabbchucken för borrar som standardutrustning. För montering, se "utbyte av snabbchuck till SDS-Plus" på föregående sida.

Håll i ringen och vrid hylsan moturs för att öppna chocken. Skjut in borret i chocken så långt det går. Håll fast ringen ordentligt och vrid hylsan medurs för att dra åt chocken. När du ska ta bort borret håller du i ringen och vrider hylsan moturs.

Ställ reglaget för byte av arbetsläge till symbolen **S**.

Du kan borra upp till 13 mm diameter i metall och upp till 32 mm diameter i trä.

⚠FÖRSIKTIGT!

- Använd aldrig "slagborring" när snabbchucken för borr är monterad på maskinen. Snabbchucken för borr kan skadas.
Den kommer också att lossna om maskinen körs i reverseringsläge.
- Borringen går inte fortare för att du trycker hårdare på maskinen. Detta extra tryck skadar bara toppen på ditt borr, sänker maskinens prestanda och förkortar maskinens livslängd.
- Det utvecklas ett kraftigt vridande moment på maskinen/borret vid hålgenomslaget. Håll ett stadigt tag i maskinen och var försiktig när borret börjar tränga igenom arbetsstycket.
- Ett borr som fastnat kan enkelt backas ur genom att reversera borringens rotationsriktning. Maskinen kan dock backa för häftigt om du inte håller ordentligt i den.
- Fäst alltid små arbetsstycken i ett städ eller liknande infästningsenhet.

Borring med diamantrona

Ställ alltid funktionsreglaget till läget  för att använda funktionen "endast borring", när borring med diamantrona skall genomföras.

⚠FÖRSIKTIGT!

- Om borring med diamantrona genomförs i funktionsläget "slagborring", kan borret med diamantrona skadas.

UNDERHÅLL

⚠FÖRSIKTIGT!

- Se alltid till att maskinen är avstängd och nätkabeln urdragen innan inspektion eller underhåll utförs.
- Använd inte bensin, thinner, alkohol eller liknande. Missfärgning, deformation eller sprickor kan uppstå

För att upprätthålla produktens SÄKERHET och TILLFÖRLITLIGHET bör reparationer, kontroll och utbyte av kolborstar samt allt annat underhålls- och justeringsarbete utföras av ett auktoriserat Makita servicecenter och med reservdelar från Makita.

VALFRIA TILLBEHÖR

⚠FÖRSIKTIGT!

- Dessa tillbehör och tillsatser rekommenderas för användning tillsammans med den Makita-maskin som denna bruksanvisning avser. Om andra tillbehör eller tillsatser används kan det uppstå risk för personskador. Använd endast tillbehören eller tillsatserna för de syften de är avsedda för.

Kontakta ditt lokala Makita servicecenter om du behöver ytterligare information om dessa tillbehör.

- SDS-Plus borr med hårdmetallspets
- Spetsmejsel
- Borrkrona
- Kallmejsel
- Borr med diamantrona
- Gradmejsel
- Spårmejsel
- Borrchucksats
- Borrchuck S13
- Chuckadapter
- Chucknyckel S13
- Smörjfett för borr
- Sidohandtag
- Djupmätare
- Gummituta
- Dammuppsamlare
- Dammutsugningstillats
- Skyddsglasögon
- Förvaringsväska av plast
- Nyckellos borrchuck

OBS!

- Några av tillbehören i listan kan vara inkluderade i maskinpaketet som standardtillbehör. De kan variera mellan olika länder.

NORSK (originalinstruksjoner)

Oversiktsforklaring

1-1. Startbryter	10-1. Håndtakets fot	19-1. Utblåsningsballong
2-1. Lampe	10-2. Støttehåndtak	21-1. Kjoksadapter
3-1. Revershendel	10-3. Tenner	21-2. Nøkkelfri borekjoks
4-1. Hurtigskiftskjoks for SDS-pluss	10-4. Fremspring	22-1. Hurtigskiftskjoks for SDS-pluss
4-2. Endre dekklinje	11-1. Bitskaft	22-2. Endre dekklinje
4-3. Endre deksel	11-2. Bitsfett	22-3. Endre deksel
5-1. Spindel	12-1. Bits	23-1. Spindel
5-2. Hurtigskiftsborekjoks	12-2. Kjoksdeksel	23-2. Hurtigskiftsborekjoks
5-3. Endre dekklinje	13-1. Bits	23-3. Endre dekklinje
5-4. Endre deksel	13-2. Kjoksdeksel	23-4. Endre deksel
6-1. Funksjonsvelgerknott	14-1. Funksjonsvelgerknott	24-1. Mansjett
7-1. Funksjonsvelgerknott	15-1. Funksjonsvelgerknott	24-2. Ring
8-1. Funksjonsvelgerknott	16-1. Dybdemåler	24-3. Hurtigskiftsborekjoks
9-1. Funksjonsvelgerknott	17-1. Støvkopp	

TEKNISKE DATA

Modell		HR2800/HR2810	HR2810T	HR2811F	HR2811FT	
Kapasitet	Betong	Bits med wolframkarbidspiss	28 mm			
		Kjernebor	80 mm			
		Diamantkjernebor (tørr type)	80 mm			
	Stål	13 mm				
	Tre	32 mm				
Tomgangshastighet (min ⁻¹)		0 - 1 100				
Slag per minutt		0 - 4 500				
Total lengde		314 mm	339 mm	320 mm	345 mm	
Nettovekt		3,4 kg	3,5 kg	3,5 kg	3,6 kg	
Sikkerhetsklasse		□/II				

• Som følge av vårt kontinuerlige forsknings- og utviklingsprogram kan de tekniske dataene endres uten ytterligere forvarsel.

- Tekniske data kan variere fra land til land.
- Vekt i henhold til EPTA-prosedyre 01/2003

For modell HR2800

ENE042-1

Beregnet bruk

Denne maskinen er laget for slagboring og boring i murstein, betong og stein.

Den passer også til å drille uten kraft i tre, metall, keramikk og plast.

For modell HR2810, HR2810T, HR2811F, HR2811FT

ENE043-1

Beregnet bruk

Denne maskinen er laget for slagboring og boring i murstein, betong og stein samt for meiselarbeid.

Den passer også til å drille uten kraft i tre, metall, keramikk og plast.

ENF002-2

Strømforsyning

Maskinen må bare kobles til en strømkilde med samme spenning som vist på typeskiltet, og kan bare brukes med

enfase-vekselstrømforsyning. Den er dobbelt verneisoleret og kan derfor også brukes fra kontakter uten jording.

ENG905-1

Støy

Typisk A-vektet lydtryknivå er bestemt i henhold til EN60745:

Modell HR2800

Lydtryknivå (L_{pA}): 89 dB(A)
Lydeffektnivå (L_{WA}): 100 dB(A)
Usikkerhet (K): 3 dB(A)

Modell HR2810, HR2810T

Lydtryknivå (L_{pA}): 89 dB(A)
Lydeffektnivå (L_{WA}): 100 dB(A)
Usikkerhet (K): 3 dB(A)

Modell HR2811F, HR2811FT

Lydtryknivå (L_{pA}): 90 dB(A)
Lydeffektnivå (L_{WA}): 101 dB(A)

Usikkerhet (K): 3 dB(A)

Bruk hørselvern

ENG900-1

Vibrasjon

Den totale vibrasjonsverdien (triaksial vektorsum) bestemt i henhold til EN60745:

Modell HR2800

Arbeidsmåte: boring med slagbor i betong

Vibrasjonsverdier ($a_{h,HD}$): 20,0 m/s²

Usikkerhet (K): 1,5 m/s²

Arbeidsmåte: boring i metall

Genererte vibrasjoner ($a_{h,D}$): 2,5 m/s² eller mindre

Usikkerhet (K): 1,5 m/s²

Modell HR2810, HR2810T

Arbeidsmåte: meisling

Genererte vibrasjoner ($a_{h,CHeq}$): 15,5 m/s²

Usikkerhet (K): 1,5 m/s²

Arbeidsmåte: boring med slagbor i betong

Vibrasjonsverdier ($a_{h,HD}$): 20,0 m/s²

Usikkerhet (K): 1,5 m/s²

Arbeidsmåte: boring i metall

Genererte vibrasjoner ($a_{h,D}$): 2,5 m/s² eller mindre

Usikkerhet (K): 1,5 m/s²

Modell HR2811F, HR2811FT

Arbeidsmåte: meisling

Genererte vibrasjoner ($a_{h,CHeq}$): 11,5 m/s²

Usikkerhet (K): 1,5 m/s²

Arbeidsmåte: boring med slagbor i betong

Vibrasjonsverdier ($a_{h,HD}$): 15,0 m/s²

Usikkerhet (K): 1,5 m/s²

Arbeidsmåte: boring i metall

Genererte vibrasjoner ($a_{h,D}$): 2,5 m/s²

Usikkerhet (K): 1,5 m/s²

ENG901-1

- Den angitte verdien for de genererte vibrasjonene er blitt målt i samsvar med standardtestmetoden og kan brukes til å sammenlikne et verktøy med et annet.
- Den angitte verdien for de genererte vibrasjonene kan også brukes til en foreløpig vurdering av eksponeringen.

⚠ADVARSEL:

- De genererte vibrasjonene ved faktisk bruk av elektroverktøyet kan avvike fra den oppgitte vibrasjonsverdien, avhengig av hvordan verktøyet brukes.
- Vær påpasselig med å finne sikkerhetstiltak som beskytter operatøren, basert på en oppfatning av

risiko under faktiske bruksforhold (på bakgrunn av alle sider ved brukssyklusen, som når verktøyet slås av og når det går på tomgang, i tillegg til oppstarten).

ENH101-16

Gjelder bare land i Europa

EF-samsvarserklæring

Som ansvarlig produsent erklærer Makita Corporation at følgende Makita-maskin(er):

Maskinbetegnelse:

Borhammer

Modellnr./type: HR2800, HR2810, HR2810T, HR2811F, HR2811FT

er serieprodusert og

samsvarer med følgende europeiske direktiver:

2006/42/EC

og er produsert i samsvar med følgende standarder eller standardiserte dokumenter:

EN60745

Den tekniske dokumentasjonen oppbevares hos:

Makita International Europe Ltd.

Technical Department,

Michigan Drive, Tongwell,

Milton Keynes, Bucks MK15 8JD, England

30.01.2009



000230

Tomoyasu Kato

Direktør

Makita Corporation

3-11-8, Sumiyoshi-cho,

Anjo, Aichi, 446-8502, JAPAN

GEA010-1

Generelle advarsler angående sikkerhet for elektroverktøy

⚠ **ADVARSEL** Les alle sikkerhetsadvarslene og alle instruksjonene. Hvis du ikke følger alle advarslene og instruksjonene som er oppført nedenfor, kan det føre til elektriske støt, brann og/eller alvorlige helseskader.

Oppbevar alle advarsler og instruksjoner for senere bruk.

GEB007-7

SIKKERHETSADVARSLER FOR SLAGBOR

1. **Bruk hørselsvern.** Høy lyd kan forårsake redusert hørsel.
2. **Bruk hjelpehåndtak, hvis det (de) følger med maskinen.** Hvis maskinen kommer ut av kontroll, kan det resultere i helseskader.
3. **Hold maskinen i det isolerte håndtaket når skjæreverktøyet kan komme i kontakt med**

skjulte ledninger eller maskinens egen ledning under arbeidet. Hvis skjæreverktøyet får kontakt med strømførende ledninger, vil uisolerte metaldeler av maskinen bli strømførende og kunne gi brukeren elektrisk støt.

4. **Bruk hjelm, vernebriller og/eller ansiktsmaske.** Vanlige briller eller solbriller er **IKKE** vernebriller. Det anbefales også på det sterkeste å bruke støvmaske og kraftig polstrede hansker.
5. **Vær sikker på at meiselen er skikkelig festet før du starter maskinen.**
6. **Verktøyet er laget slik at det vil vibrere under vanlig bruk.** Skruene kan lett løsne, noe som kan forårsake et maskinsammenbrudd eller en ulykke. Før bruk må du derfor kontrollere grundig at skruene ikke er løse.
7. **I kaldt vær, eller når verktøyet ikke har vært i bruk på lenge, må du varme opp verktøyet ved å la det gå en stund uten belastning.** Dette vil myke opp smøremiddelet. Hvis maskinen ikke er skikkelig oppvarmet, vil det være vanskelig å bruke hammeren.
8. **Forviss deg alltid om at du har godt fotfeste.** Forviss deg om at ingen står under deg når du jobber høyt over bakken.
9. **Hold maskinen fast med begge hender.**
10. **Hold hendene unna bevegelige deler.**
11. **Ikke gå fra verktøyet mens det er i gang.** Verktøyet må bare brukes mens operatøren holder det i hendene.
12. **Ikke pek med verktøyet mot personer i nærheten mens det er i bruk.** Bitset kan fly ut og skade noen alvorlig.
13. **Ikke berør boret eller meiselen eller deler i nærheten av boret eller meiselen umiddelbart etter at maskinen har vært i bruk, da disse kan være ekstremt varme og kan gi brannskader.**
14. **Enkelte materialer inneholder kjemikalier som kan være giftige. Treff tiltak for å hindre hudkontakt og innånding av støv. Følg leverandørens sikkerhetsanvisninger.**

TA VARE PÅ DISSE INSTRUKSENE.

⚠ADVARSEL:

Selv om du har brukt produktet mye og føler deg fortrolig med det, er det likevel svært viktig at du følger nøye de retningslinjene for sikkerhet som er utarbeidet for dette produktet. MISBRUK av verktøyet eller mislighold av sikkerhetsreglene i denne brukerhåndboken kan resultere i alvorlige helseskader.

FUNKSJONSBEKRIVELSE

⚠FORSIKTIG:

- Forviss deg alltid om at maskinen er slått av og støpselet trukket ut av kontakten før du justerer maskinen eller kontrollerer dens mekaniske funksjoner.

Bryterfunksjon

Fig.1

⚠FORSIKTIG:

- Før du kobler maskinen til strømmettet, må du alltid kontrollere at startbryteren aktiverer maskinen på riktig måte og går tilbake til "AV"-stilling når den slippes.

For å starte maskinen må du ganske enkelt trykke på startbryteren. Hvis du trykker hardere på startbryteren, økes turtallet på maskinen. Slipp startbryteren for å stoppe maskinen.

Tenne lampene

For modell HR2811F og HR2811FT

Fig.2

⚠FORSIKTIG:

- Ikke se inn i lyset eller se direkte på lyskilden.

Tenn lampen ved å trykke på startbryteren. Slå den av ved å slippe startbryteren.

MERK:

- Bruk en tørr klut til å tørke støv osv. av lampelinsen. Vær forsiktig så det ikke blir riper i lampelinsen, da dette kan redusere lysstyrken.

Reverseringsfunksjon

Fig.3

Dette verktøyet har en reversbryter som kan brukes til å endre rotasjonsretningen. Trykk inn reversbryteren fra "A"-siden for å velge rotasjon med klokken, eller fra "B"-siden for å velge rotasjon mot klokken.

⚠FORSIKTIG:

- Før arbeidet begynner, må du alltid kontrollere rotasjonsretningen.
- Bruk reversbryteren bare etter at verktøyet har stoppet helt. Hvis du endrer rotasjonsretningen før verktøyet har stoppet, kan det bli ødelagt.
- Når du bruker maskinen med rotasjon mot klokken, er startbryteren trykket bare halvveis inn, og maskinen går med halv hastighet.

Skifte hurtigskiftsjoksen til SDS-pluss

For modell HR2810T og HR2811FT



Hurtigskiftsjoksen til SDS-pluss kan enkelt skiftes med hurtigskiftsborekjosken.

Fjerne hurtigskiftskjoksen til SDS-pluss

Fig.4



⚠FORSIKTIG:

- Fjern alltid boret før du fjerner hurtigskiftskjoksen til SDS-pluss.

Ta tak i dekselet på hurtigskiftskjoksen til SDS-pluss, og drei i pilens retning til linjen flyttes fra -symbolet til -symbolet. Trekk hardt i pilens retning.

Montere hurtigskiftsborekjoksen

Fig.5

Kontroller at linjen på hurtigskiftsborekjoksen viser -symbolet. Ta tak i dekselet på hurtigskiftsborekjoksen og sett linjen på -symbolet.

Sett hurtigskiftsborekjoksen på spindelen.

Ta tak i dekselet på hurtigskiftsborekjoksen og drei linjen til -symbolet helt til du hører et klikk.

Velge en funksjon

For modell HR2800

Fig.6

Denne maskinen er utstyrt med en funksjonsvelgerknott. Velg den av de to funksjonene (eller modiene) jobben krever ved hjelp av denne funksjonsvelgeren.

Ønsker du bare rotasjon, dreier du bryteren slik at pilen peker på -symbolet på maskinen.

Ønsker du slagborfunksjon, dreier du bryteren slik at pilen peker på -symbolet på maskinen.

⚠FORSIKTIG:

- Funksjonsvelgeren må alltid stilles ordentlig inn på det ønskede funksjonssymbolet. Hvis du bruker maskinen med funksjonsvelgeren halvveis mellom to av funksjonssymbolene, kan maskinen bli ødelagt.
- Bruk funksjonsvelgeren bare etter at verktøyet har stoppet helt.

For modell HR2810, HR2810T, HR2811F og HR2811FT

Slagborfunksjon

Fig.7

Når du skal bore i betong, mur osv., må du drei funksjonsvelgeren til den peker på -symbolet. Bruk et verktøy med wolframkarbidspiss.

Bare rotasjon

Fig.8

Når du skal bore i tre, metall eller plastmaterialer, må du låse knappen og drei funksjonsvelgeren til den peker på -symbolet. Bruk et spiralbor eller trebor.

Bare slag

Fig.9

Når du skal meisle, pikke eller brette, må du drei funksjonsvelgeren til den peker på -symbolet. Bruk en piggmeisel, kaldmeisel, pikkmeisel osv.

⚠FORSIKTIG:

- Ikke drei på funksjonsvelgeren mens verktøyet kjøres med belastning. Maskinen blir ødelagt.
- For å unngå hurtig slitasje av funksjonsvelgermekanismen, må du passe på at funksjonsvelgeren alltid er plassert skikkelig i en av de tre funksjonsstillingene.

Momentbegrenser

Momentbegrenseren aktiveres når et bestemt momentnivå blir nådd. Motoren vil da frikoble seg fra utgående aksel. Når dette skjer, vil boret slutte å rotere.

⚠FORSIKTIG:

- Så snart momentbegrenseren aktiveres, må du slå av verktøyet straks. Dette vil hjelpe deg til å unngå at verktøyet blir for tidlig slitt.
- Verktøy, som f.eks. en stikksag, som har en tendens til å bli klemt eller sette seg fast i hullet, passer ikke for denne maskinen. Det kommer av at momentbegrenseren da vil aktiveres for ofte.

MONTERING

⚠FORSIKTIG:

- Forviss deg alltid om at maskinen er slått av og støpselet trukket ut av kontakten før du utfører noe arbeid på maskinen.

Støttehåndtak (hjelpéhåndtak)

Fig.10

⚠FORSIKTIG:

- Bruk alltid støttehåndtaket for å bruke maskinen på sikker måte.

Monter støttehåndtaket slik at tennene på håndtaket passer inn mellom fremspringene på verktøysylindern. Stram så håndtaket ved å vri det med klokken i den ønskede stillingen. Det kan dreies 360° så det kan festes i en hvilken som helst stilling.

Meiselfett

Smør den innerste delen av endeskaffet med litt fett (ca. 0,5 på 1 g).

Denne kjøksmøringen sikrer jevn rotasjon og lengre levetid.

Montere eller demontere bits

Fig.11

Rengjør meiselskaffet og påfør fett før du monterer meiselen.

Fig.12

Sett inn meiselen i verktøyet. Vri og skyv på meiselen inntil den sitter.

Etter montering må du alltid forvise deg om at meiselen sitter godt ved å prøve å trekke den ut.

Ta ut meiselen ved å trekke kjoksdekselet helt ned og dra ut meiselen.

Fig.13

Bitsvinkel (ved meisling, pikking eller brekking)

For modell HR2810, HR2810T, HR2811F og HR2811FT

Fig.14

Boret kan festes i ønsket vinkel. For å endre verktøyvinkelen må du dreie funksjonsvelgeren til den peker på O-symbolet. Drei verktøyet til ønsket vinkel. Drei funksjonsvelgeren til den peker på T-symbolet. Deretter må du dreie verktøyet litt for å forvise deg om at det sitter godt.

Fig.15

Dybdemåler

Fig.16

Dybdemåleren er praktisk ved boring av flere huller med samme dybde. Løsne støttehåndtaket og sett dybdemåleren inn i hullet i støttehåndtaket. Juster dybdemåleren til ønsket dybde og stram støttehåndtaket.

MERK:

- Dybdemåleren kan ikke brukes i en stilling hvor måleren treffer girhuset.

Støvkopp

Fig.17

Bruk støvbeholderen til å unngå støv på verktøyet og deg selv når du borer med verktøyet over hodet. Fest støvbeholderen til boret, som vist på figuren. Støvkoppen kan festes til følgende borstørrelser:

	Bitsdiameter
Støvkopp 5	6 mm - 14,5 mm
Støvkopp 9	12 mm - 16 mm

006406

BRUK

⚠FORSIKTIG:

- Bruk alltid støttehåndtaket, og hold maskinen støtt med både støttehåndtak og hovedhåndtak når du bruker den.

Slagborfunksjon

Fig.18

Still funksjonsvelgeren til T₃-symbolet. Plasser boret der du vil bore hullet, og trykk så på startbryteren.

Ikke bruk makt. Lett trykk gir de beste resultatene. Hold verktøyet i riktig posisjon og sørg for at det ikke glir bort fra hullet.

Ikke legg mer press på det når hullet fylles av biter eller partikler. I stedet må du la verktøyet gå på tomgang, og deretter ta boret delvis ut av hullet. Ved å gjenta dette flere ganger, vil hullet rengjøres, og normal boring kan

gjenopptas.

⚠FORSIKTIG:

- Verktøyet/boret utsettes for voldsomme og plutselige vridninger ved gjennombruddet, når hullet fylles opp av biter og partikler, eller når du treffer armeringsjernet i betongen. Bruk alltid støttehåndtaket, og hold maskinen støtt med både støttehåndtak og hovedhåndtak når du bruker den. Hvis du ikke gjør det, kan du miste kontrollen og påføre deg selv eller andre alvorlige helseskader.

MERK:

Hvis verktøyet brukes uten belastning, kan det forekomme kast i bitsrotasjonen. Under bruk sentrerer verktøyet seg automatisk. Dette påvirker ikke borenøyaktigheten.

Utblåsningsballong (tilleggsutstyr)

Fig.19

Etter at du har boret et hull, må du bruke utblåsningsballongen til å fjerne støv fra hullet.

Meisling/avskalling/nedrivning

Kun for modell HR2810, HR2810T, HR2811F og HR2811FT

Fig.20

Still funksjonsvelgeren på T-symbolet. Hold maskinen fast med begge hender. Slå på maskinen og legg lett trykk på det, slik at det ikke beveger seg ukontrollert. Å presse veldig hardt på verktøyet vil bare gjøre det mindre effektivt.

Boring i treverk eller metall

Fig.21

Fig.22

Fig.23

Fig.24

For modell HR2800, HR2810, HR2810F

Bruk borekjoksmodulen (tilleggsutstyr). Når du monterer den, må du slå opp under "Montere eller fjerne boret", som er beskrevet på forrige side.

Still funksjonsvelgeren slik at pilen peker på S-symbolet.

For modell HR2810T og HR2811FT

Bruk hurtigskiftsborekjoksen som standardutstyr. Når du monterer den, må du slå opp under "Skifte hurtigskiftsborekjoksen til SDS-plus", som er beskrevet på forrige side.

Hold ringen og skru hylsen mot klokken for å åpne kjevene på kjoksen. Sett boret så langt inn i kjoksen som mulig. Hold ringen godt fast og skru hylsen med klokken for å stramme kjoksen. For å fjerne boret må du holde ringen og vri hylsen mot klokken.

Still funksjonsvelgeren til S-symbolet. Du kan bore inntil 13 mm diameter i metall inntil 32 mm diameter i treverk.

⚠FORSIKTIG:

- Slagborfunksjonen må ikke brukes når hurtigskiftsborkjoksen er montert på verktøyet. Hurtigskiftsborkjoksen kan bli ødelagt. I tillegg løsner borekjoksen når verktøyet reverseres.
- Hvis du bruker for mye kraft på verktøyet, vil det ikke øke borehastigheten. Overdreven bruk av kraft vil tvert imot kunne bidra til å ødelegge spissen av boret, redusere verktøyeffekten og forkorte verktøyets levetid.
- I gjennombruddsøyeblikket virker det en enorm vrikraft på verktøyet/bitset. Hold verktøyet i et fast grep, og vær forsiktig når boret begynner å bryte gjennom arbeidsstykket.
- Et bor som sitter fast kan fjernes hvis du setter reversbryteren til motsatt rotasjonsretning, så verktøyet kan bakke ut. Verktøyet kan imidlertid komme brått ut hvis du ikke holder det i et fast grep.
- Små arbeidsstykker må alltid festes med en skrustikke eller en liknende festeanordning.

Diamantkjerneboring

Ved diamantkjerneboring, sett alltid funksjonsvelgeren til Ⓑ -stillingen for å bruke "bare rotasjon"-funksjonen.

⚠FORSIKTIG:

- Hvis du foretar diamantkjerneboring på "slagbor"-funksjonen, kan diamantkjerneboret bli skadet.

VEDLIKEHOLD

⚠FORSIKTIG:

- Forviss deg alltid om at maskinen er slått av og støpselet trukket ut av kontakten før du foretar inspeksjon eller vedlikehold.
- Aldri bruk gasolin, bensin, tynner alkohol eller lignende. Det kan føre til misfarging, deformering eller sprekkdannelse.

For å opprettholde produktets SIKKERHET og PÅLITELIGHET, må reparasjoner, inspeksjon og skifte av kullbørstene, vedlikehold og justeringer utføres av Makitas autoriserte servicesentre, og det må alltid brukes reservedeler fra Makita.

VALGFRITT TILBEHØR

⚠FORSIKTIG:

- Det anbefales at du bruker dette tilbehøret eller verktøyet sammen med den Makita-maskinen som er spesifisert i denne håndboken. Bruk av annet tilbehør eller verktøy kan forårsake helseskader. Tilbehør og verktøy må kun brukes til det formålet det er beregnet på.

Ta kontakt med ditt lokale Makita-servicesenter hvis du trenger mer informasjon om dette tilbehøret.

- SDS-Plus-bits med karbidspiss
- Spissmeisel
- Kjernebor
- Flatmeisel
- Diamantkjernebor
- Bredmeisel
- Spormeisel
- Borekjoksmodul
- Borekjoks S13
- Kjoksadapter
- Kjoksnøkkel S13
- Meiselfett
- Støttehåndtak
- Dybdemåler
- Utblåsningsballong
- Støvkopp
- Støvavsugutstyr
- Vernebriller
- Verktøykoffert av plast
- Nøkkelfri borekjoks

MERK:

- Enkelte elementer i listen kan være inkludert som standardtilbehør i verktøypakken. Elementene kan variere fra land til land.

SUOMI (alkuperäiset ohjeet)

Yleiselustus

1-1. Liipaisinkytkin	10-1. Kahvan kanta	19-1. Puhallin
2-1. Lamppu	10-2. Sivukahva	21-1. Istukan sovitin
3-1. Pyörimissuunnan vaihtokytkin	10-3. Hampaat	21-2. Kiilaton poraistukka
4-1. Pikavaihtoistukka SDS-plus:aan	10-4. Ulkonema	22-1. Pikavaihtoistukka SDS-plus:aan
4-2. Vaihtokannen viiva	11-1. Terän varsi	22-2. Vaihtokannen viiva
4-3. Vaihtokansi	11-2. Terärasva	22-3. Vaihtokansi
5-1. Kara	12-1. Kärki	23-1. Kara
5-2. Pikavaihtoporaistukka	12-2. Istukan suojus	23-2. Pikavaihtoporaistukka
5-3. Vaihtokannen viiva	13-1. Kärki	23-3. Vaihtokannen viiva
5-4. Vaihtokansi	13-2. Istukan suojus	23-4. Vaihtokansi
6-1. Toimintatavan vaihtonuppi	14-1. Toimintatavan vaihtonuppi	24-1. Holkki
7-1. Toimintatavan vaihtonuppi	15-1. Toimintatavan vaihtonuppi	24-2. Rengas
8-1. Toimintatavan vaihtonuppi	16-1. Syvyytustulppi	24-3. Pikavaihtoporaistukka
9-1. Toimintatavan vaihtonuppi	17-1. Pölysuojus	

TEKNISET TIEDOT

Malli		HR2800/HR2810	HR2810T	HR2811F	HR2811FT	
Teho	Betoni	Volframi-karbidikärjellä varustettu terä	28 mm			
		Timanttiporanterä	80 mm			
		Timanttiporanterä (kuivatyypinen)	80 mm			
		Teräs	13 mm			
		Puu	32 mm			
Tyhjäkäyntinopeus (min ⁻¹)		0 - 1 100				
Lyöntiä minuutissa		0 - 4 500				
Kokonaispituus		314 mm	339 mm	320 mm	345 mm	
Nettopaino		3,4 kg	3,5 kg	3,5 kg	3,6 kg	
Turvaluokitus		□/II				

- Jatkuvan tutkimus- ja kehitysohjelman vuoksi pidätämme oikeuden muuttaa tässä mainittuja teknisiä ominaisuuksia ilman ennakkoilmoitusta.
- Tekniset ominaisuudet saattavat vaihdella eri maissa.
- Paino EPTA-menetelmän 01/2003 mukaan

ENF002-2

Malli HR2800

ENE042-1

Käyttötarkoitus

Työkalu on tarkoitettu tiilen, betonin ja kiven vasaraporaukseen.

Se soveltuu myös puun, metallin, keramiikan ja muovin tavanomaiseen poraukseen.

Malli HR2810, HR2810T, HR2811F, HR2811FT

ENE043-1

Käyttötarkoitus

Työkalu on tarkoitettu tiilen, betonin ja kiven vasaraporaukseen sekä piikkaamiseen.

Se soveltuu myös puun, metallin, keramiikan ja muovin tavanomaiseen poraukseen.

Virtalähde

Laitteen saa kytkeä vain sellaiseen virtalähteeseen, jonka jännite on sama kuin arvokilvessä ilmoitettu, ja sitä saa käyttää ainoastaan yksivaiheisella vaihtovirralla. Laite on kaksinkertaisesti suojaeristetty, ja se voidaan siten kytkeä myös maadoittamattomaan pistorasiaan.

ENG905-1

Melutaso

Tyypillinen A-painotettu melutaso määräytyy EN60745-standardin mukaan:

Malli HR2800

Äänenpainetaso (L_{pA}): 89 dB(A)

Äänen tehotaso (L_{WA}): 100 dB(A)

Virhemarginaali (K): 3 dB(A)

Malli HR2810, HR2810T

Äänenpainetaso (L_{pA}): 89 dB(A)

Äänen tehotaso (L_{WA}): 100 dB(A)

Virhemarginaali (K): 3 dB(A)

Malli HR2811F, HR2811FT

Äänenpainetaso (L_{pA}): 90 dB(A)

Äänen tehotaso (L_{WA}): 101 dB(A)

Virhemarginaali (K): 3 dB(A)

Käytä kuulosuojaimia

ENG900-1

Tärinä

Värähtelyn kokonaisarvo (kolmiakselivektorin summa) on määritelty EN60745mukaan:

Malli HR2800

Työmenetelmä: betonin iskuporaaminen

Tärinäpäästö ($a_{h,HD}$): 20,0 m/s²

Epävakaas (K) : 1,5 m/s²

Työtila: metalliin poraus

Värähtelyn päästö ($a_{h,D}$) : 2,5 m/s² tai vähemmän

Virhemarginaali (K) : 1,5 m/s²

Malli HR2810, HR2810T

Työmenetelmä: piikkaaminen

Tärinäpäästö ($a_{h,CHeg}$) : 15,5 m/s²

Epävakaas (K) : 1,5 m/s²

Työmenetelmä: betonin iskuporaaminen

Tärinäpäästö ($a_{h,HD}$): 20,0 m/s²

Epävakaas (K) : 1,5 m/s²

Työtila: metalliin poraus

Värähtelyn päästö ($a_{h,D}$) : 2,5 m/s² tai vähemmän

Virhemarginaali (K) : 1,5 m/s²

Malli HR2811F, HR2811FT

Työmenetelmä: piikkaaminen

Tärinäpäästö ($a_{h,CHeg}$) : 11,5 m/s²

Epävakaas (K) : 1,5 m/s²

Työmenetelmä: betonin iskuporaaminen

Tärinäpäästö ($a_{h,HD}$): 15,0 m/s²

Epävakaas (K) : 1,5 m/s²

Työtila: metalliin poraus

Tärinän päästö ($a_{h,D}$) : 2,5 m/s²

Epävakaas (K) : 1,5 m/s²

ENG901-1

- Ilmoitettu tärinäpäästöarvo on mitattu standarditestausmenetelmän mukaisesti, ja sen avulla voidaan vertailla työkaluja keskenään.
- Ilmoitettua tärinäpäästöarvoa voidaan käyttää myös altistumisen alustavaan arviointiin.

⚠VAROITUS:

- Työkalun käytön aikana mitattu todellinen tärinäpäästöarvo voi poiketa ilmoitetusta tärinäpäästöarvosta työkalun käyttötavan mukaan.

- Selvitä käyttäjän suojaamiseksi tarvittavat varoimet todellisissa käyttöolosuhteissa tapahtuvan arvioitun altistumisen mukaisesti (ottaen huomioon käyttöjako kokonaisuudessaan, myös jaksot, joiden aikana työkalu on sammutettuna tai käy tyhjäkäynnillä).

ENH101-16

Koskee vain Euroopan maita

VAKUUTUS EC-VASTAAVUUDESTA

Vastuullinen valmistaja Makita Corporation ilmoittaa vastaavansa siitä, että seuraava(t) Makitan valmistama(t) kone(et):

Koneen tunnistetiedot:

Poravasara

Mallinro/Tyyppi: HR2800, HR2810, HR2810T, HR2811F, HR2811FT

ovat sarjavalmisteisia ja

täyttävät seuraavien eurooppalaisten direktiivien vaatimukset:

2006/42/EC

ja että ne on valmistettu seuraavien standardien tai standardoitujen asiakirjojen mukaisesti:

EN60745

Teknisen dokumentaation ylläpidosta vastaa:

Makita International Europe Ltd.

Technical Department,

Michigan Drive, Tongwell,

Milton Keynes, Bucks MK15 8JD, England

30.01.2009



000230

Tomoyasu Kato

Johtaja

Makita Corporation

3-11-8, Sumiyoshi-cho,

Anjo, Aichi, 446-8502, JAPAN

GEA010-1

Sähkötyökalujen käyttöä koskevat varoitukset

⚠ **VAROITUS** Lue kaikki turvallisuusvaroitukset ja käyttöohjeet. Varoitusten ja ohjeiden noudattamatta jättäminen voi johtaa sähköiskuun, tulipaloon ja/tai vakavaan vammautumiseen.

Säilytä varoitukset ja ohjeet tulevaa käyttöä varten.

GEB007-7

PORAVASARAN TURVALLISUUSOHJEET

1. **Pidä kuulosuojaimia.** Melulle altistuminen voi aiheuttaa kuulokyvyn heikentymistä.

2. Käytä työkalun mukana mahdollisesti toimitettua lisäkahvaa tai -kahvoja. Hallinnan menetys voi aiheuttaa henkilövahinkoja.
3. Pidä sähkötyökalua sen eristetyistä tartuntapinnoista silloin, kun on mahdollista, että sen terä saattaa osua piilossa oleviin johtoihin tai koneen omaan virtajohtoon. Jos leikkaustyökalu joutuu kosketukseen jännitteisen johdon kanssa, jännite voi siirtyä työkalun sähköä johtaviin metalliosiin ja aiheuttaa käyttäjälle sähköiskun.
4. Käytä kovaa päähinettä (suojakypärää), suojalaseja ja/tai kasv suojusta. Tavalliset silmä- tai aurinkolasit EIVÄT ole suojalaseja. Myös hengityssuojaimen ja paksujen käsineiden käyttö on suositeltavaa.
5. Varmista ennen työskentelyn aloittamista, että terä on kiinnitetty tiukasti paikoilleen.
6. Laite on suunniteltu siten, että se värisee normaalikäytössä. Ruuvit voivat irrota hyvinkin helposti aiheuttaen laitteen rikkoutumisen tai onnettomuuden. Tarkista ruuvien kireys huolellisesti ennen kuin käytät laitetta.
7. Jos ilma on kylmä tai konetta ei ole käytetty pitkään aikaan, anna sen lämmitä jonkin aikaa tyhjäkäynnillä. Tämä tehostaa laitteen voitelua. Vasarointi voi olla hankalaa ilman asianmukaista esilämmitystä.
8. Varmista aina, että seisot tukevasti. Jos työskentelet korkealla, varmista, ettei ketään ole alapuolella.
9. Pidä työkalua tiukasti molemmin käsin.
10. Pidä kädet poissa liikkuvien osien luota.
11. Älä jätä konetta käymään itseksensä. Käytä laitetta vain silloin, kun pidät sitä kädessä.
12. Älä osoita laitteella ketään, kun käytät sitä. Terä saattaa lennähtää irti ja aiheuttaa vakavan loukkaantumisen.
13. Älä kosketa terää tai sen lähellä olevia osia välittömästi käytön jälkeen, sillä ne voivat olla erittäin kuumia ja aiheuttaa palovammoja.
14. Jotkin materiaalit sisältävät kemikaaleja, jotka voivat olla myrkyllisiä. Huolehdi siitä, että pölyn sisäänhengittäminen ja ihokosketus estetään. Noudata materiaalin toimittajan turvaohjeita.

SÄILYTÄ NÄMÄ OHJEET.

VAROITUS:

ÄLÄ anna työkalun helppokäyttöisyyden tai toistuvan käytön tuudittaa sinua väärään turvallisuuden tunteeseen niin, että laiminlyöt työkalun turvaohjeiden noudattamisen. VÄÄRINKÄYTTÖ tai tämän käyttöohjeen turvamääräysten laiminlyönti voi johtaa vakaviin henkilövahinkoihin.

TOIMINTOJEN KUVAUS

△HUOMIO:

- Varmista aina ennen koneen säätöjen ja toiminnallisten tarkistusten tekemistä, että kone on sammutettu ja irrotettu pistorasiasta.

Kytkimen käyttäminen

Kuva1

△HUOMIO:

- Tarkista aina ennen työkalun liittämistä virtalähteeseen, että liipaisinkytkin kytkeytyy oikein ja palaa asentoon OFF, kun se vapautetaan.

Käynnistä työkalu painamalla liipaisinkytkintä. Mitä voimakkaammin kytöntä painetaan, sitä nopeammin kone käy. Laite pysäytetään vapauttamalla liipaisinkytkin.

Lamppujen sytyttäminen Malleille HR2811F, HR2811FT

Kuva2

△HUOMIO:

- Älä katso suoraan lamppuun tai valonlähteeseen. Kytke lamppu päälle vetämällä kytkinvipua. Sammuta se vapauttamalla liipaisin.

HUOMAUTUS:

- Pyyhi lika pois lampun linssistä kuivalla liinalla. Älä naarmuta lampun linssiä, ettei valoteho laske.

Pyörimissuunnan vaihtokytkimen toiminta

Kuva3

Työkalussa on pyörimissuunnan vaihtokytkin. Jos haluat koneen pyöriävän myötäpäivään, paina vaihtokytkintä A-puolelta, ja jos vastapäivään, paina sitä B-puolelta.

△HUOMIO:

- Tarkista aina pyörimissuunta ennen käyttöä.
- Käytä pyörimissuunnan vaihtokytkintä vasta sen jälkeen, kun kone on lakannut kokonaan pyörimästä. Pyörimissuunnan vaihto koneen vielä pyöriessä voi vahingoittaa sitä.
- Kun käytät työkalua vastapäiväiseen pyörykseen, laukaisukytkintä vedetään ainoastaan puoleen väliin ja työkalu juoksee puolinopeudella.

Nopeavaihtoistukan SDS-plus vaihtaminen Malleille HR2810T, HR2811FT

Pikavaihtoistukka SDS-plus:aan voidaan vaihtaa helposti pikaporavaihtoistukkaan.

Nopeavaihtoistukan SDS-plus poisto

Kuva4

△HUOMIO:



- Ennen kuin poistat pikavaihtoistukan SDS-plus:aan, poista aina terä.

Tartu pikavaihtoistukan SDS-plus vaihtokanteen ja kierrä sitä nuolen osoittamaan suuntaan, kunnes

vaihtokannen viiva siirtyy  symbolista  symboliin. Vedä vahvasti nuolen osoittamaan suuntaan.

Pikaporan vaihtoistukan kiinnittäminen

Kuva5

Tarkista, että pikaporan vaihtoistukka näyttää  symbolia. Tartu pikaporan vaihtoistukan vaihtokanteen ja aseta viiva  symboliin.

Aseta pikaporan vaihtoistukka työkalun karaan.

Tartu pikaporan vaihtoistukan vaihtokanteen ja kierrä vaihtokannen viiva  symboliin, kunnes kuulet naksahduksen.

Toimintatavan valitseminen

Mallille HR2800

Kuva6

Työkalussa on toimintatavan vaihtonuppi. Valitse nupin avulla jonkin kahdesta toimintatavasta suoritettava työn mukaan.

Ainoastaan poraukseen, kierrä nuppia siten, että nupin nuoli osoittaa työkalun rungossa olevaan  symboliin päin.

Iskutoraukseen, kierrä nuppia siten, että nupin nuoli osoittaa työkalussa olevaan  symboliin päin.

HUOMIO:

- Käännä nuppi aina halutun toimintatavan kohdalle. Jos käytät työkalua niin, että nupin asento on kahden toimintatavan symbolin puolivälissä, työkalu voi rikkoutua.
- Käytä nuppia vasta sen jälkeen, kun kone on lakannut kokonaan pyörimästä.

Malleille HR2810, HR2810T, HR2811F, HR2811FT

Poraus iskutoiminnolla

Kuva7

Betoniin, muuriin, jne. poraamiseksi pyöritä toimintatilan vaihtonuppia  symboliin. Käytä volframikovametalliporaa.

Vain poraus

Kuva8

Puun, metallin tai muovimateriaalien poraamiseksi lukitse painike ja pyöritä toimintatilan vaihtonuppi  symboliin. Käytä kiertoporanterää tai puuporanterää.

Vain iskutoiminto

Kuva9

Veistämiseksi, saostamiseksi tai purkaustöiden tekemiseksi kierrä toimintatilan vaihtonuppia  symboliin. Käytä vetopistettä, kylmätilttaa, saostamistiltaa, jne.

HUOMIO:

- Älä liikuta toimintatavan valintanuppia, kun työkalu on käynnissä ja kuormituksen alla. Työkalu voi rikkoutua.
- Toimintatavan valintamekanismin kulumisen estämiseksi varmista, että valintanuppi on aina selvästi jossakin kolmesta asennosta.

Vääntömomentin rajoitin

Vääntömomentin rajoitin aktivoituu, kun vääntömomentti saavuttaa tietyn tason. Tällöin moottori kytkeytyy irti käyttöakselista. Samalla terä lakkaa pyörimästä.

HUOMIO:

- Sammuta pora heti, kun vääntömomentin rajoitin kytkeytyy päälle. Näin voidaan ehkäistä työkalun liian nopea kuluminen.
- Terät, kuten reikäterä, joilla on taipumusta puristua tai juuttua helposti reikään, eivät ole sopivia tähän työkaluun. Tämä johtuu siitä, että vääntömomentin rajoitin kytkeytyy päälle liian usein niitä käytettäessä.

KOKOONPANO

HUOMIO:

- Varmista aina ennen koneelle tehtäviä toimenpiteitä, että kone on sammutettu ja irrotettu pistorasiasta.

Sivukahva (apukahva)

Kuva10

HUOMIO:

- Käytä aina sivukahvaa käyttöturvallisuuden varmistamiseksi.

Kiinnitä sivukahva siten, että kahvassa olevat hampaat osuvat koneen vaipassa olevien ulkonemien väliin. Kiristä sitten kahva kääntämällä sitä myötäpäivään haluttuun asentoon. Kahva kääntyy 360° ja voidaan asettaa haluttuun asentoon.

Terärasva

Sivele työkalunpitimeen hieman rasvaa (0,5 - 1 g) ennen käyttöä.

Istukan voitelu takaa juohevan toiminnan ja pidentää käyttöikä.

Terän kiinnitys ja irrotus

Kuva11

Puhdista terän varsi ja sivele vähän terärasvaa ennen terän kiinnittämistä.

Kuva12

Työnnä terä työkaluun. Käännä terää ja työnnä sitä, kunnes se kiinnittyy paikoilleen.

Varmista aina, että terä on kunnolla kiinni yrittämällä vetää sitä irti.

Irrota terä painamalla istukan suojus täysin alas ja vetämällä terä irti.

Kuva13

Teräkulma (piikatessa, kuoriessa ja rakenteita rikottaessa)

Malleille HR2810, HR2810T, HR2811F, HR2811FT

Kuva14

Terä voidaan kiristää haluttuun kulmaan. Vaihtaaksesi terän kulmaa, kierrä toimintatilan vaihtonuppia 

symboliin. Kierrä terä haluttuun kulmaan. Kierrä toimintatilan kiertopainiketta  symboliin. Varmista sitten, että terää pidetään turvallisesti paikallaan kääntämällä sitä hieman.

Kuva15

Syvyydensäätohallas

Kuva16

Syvyydensääto on ihanteellinen samansyvyisten reikien poraamiseen. Löysää sivukahvaa ja aseta syvyydensääto sivukahvassa olevaan aukkoon. Säädä syvyydensääto haluttuun syvyyteen ja kiristä sivukahvaa.

HUOMAUTUS:

- Syvyystukkia ei voida käyttää asennossa, jossa se ottaa vaihdelaatikkoon.

Pölysuojus

Kuva17

Pölysuojus estää pölyn pääsyn laitteeseen ja suojaa poraajaa, kun porataan yläpuolella olevia kohteita. Kiinnitä pölysuojus terään kuvan osoittamalla tavalla. Pölysuojus voidaan kiinnittää seuraavan kokosiin teriin.

	Terän halkaisija
Pölykupu 5	6 mm - 14,5 mm
Pölykupu 9	12 mm - 16 mm

006406

TYÖSKENTELY

HUOMIO:

- Käytä aina sivukahvaa (apukahvaa) ja pidä työkalusta tiukasti toinen käsi sivukahvalla ja toinen pääkahvalla työskentelyn aikana.

Iskuporaus

Kuva18

Aseta toimintatavan valintanuppi  symboliin.

Aseta poranterä haluttuun kohtaan ja paina liipaisinkytkintä.

Älä käytä tarpeetonta voimaa. Kevyt paine takaa parhaan lopputuloksen. Pidä työkalu asemassaan ja estä sen liukumista pois aukosta.

Älä käytä tarpeetonta voimaa, kun aukko tukkeutuu lastuilla ja osasilla. Anna sen sijaan koneen käydä hetki joutokäynnillä ja vedä terä osittain ulos reiästä. Toista tämä useamman kerran, jolloin reikä puhdistuu, ja voit jatkaa poraamista.

HUOMIO:

- Työkaluun/terään kohdistuu valtava voima, kun terä menee läpi työkappaleesta, kun reikä tukkeutuu lastuista ja purusta tai kun terä osuu betoniraidoitukseen. Käytä aina sivukahvaa (apukahvaa) ja pidä työkalusta tiukasti toinen käsi sivukahvalla ja toinen pääkahvalla työskentelyn aikana. Jos näin ei tehdä, seurauksena voi olla

työkalun hallinnan menetys ja mahdollisesti vakava vamma.

HUOMAUTUS:

Terä voi pyöriä epäkeskoisesti, jos työkalua käytetään ilman kuormaa. Varsinaisen porauksen aikana laite keskittää itsensä automaattisesti. Tämä ei vaikuta porauksen tarkkuuteen.

Puhallin (valinnainen lisälaite)

Kuva19

Porauksen jälkeen puhdista pöly reiästä puhaltimella.

Piikkaus/Kuorinta/Purkutyö

Malleille HR2810, HR2810T, HR2811F, HR2811FT only

Kuva20

Käännä toimintatavan valintanuppi  symboliin kohdalle. Pidä laitteesta lujasti molemmin käsin. Käynnistä työkalu ja paina sitä kevyesti niin, että se ei pompi hallitsemattomasti ympäriinsä. Työkalun voimakas painaminen ei lisää sen tehokkuutta.

Poraus puuhun tai metalliin

Kuva21

Kuva22

Kuva23

Kuva24

Malleille HR2800, HR2810, HR2810F

Käytä lisävarusteena toimitettavaa teräistukkaa. Katso asentaessa edellisellä sivulla olevassa "Terän kiinnitys ja irrotus" kohdassa annettuja ohjeita.

Käännä toimintatavan valintanuppi siten, että osoitin osoittaa  symboliin.

Malleille HR2810T, HR2811FT

Käytä pikavaihdon poraistukkaa vakiovarusteena. Katso asentaessa edellisellä sivulla olevassa "pikavaihtoistuksen vaihto SDS-plus:alle" kohdassa annettuja ohjeita.

Avaa istukan leuat kääntämällä holkkia vastapäivään pitäen samalla rengasta paikallaan. Työnnä kärki/terä niin syväle istukkaan kuin se menee. Kiristä istukan leuat kääntämällä holkkia myötäpäivään pitäen samalla rengasta paikallaan. Irrota kärki/terä kääntämällä holkkia vastapäivään pitäen samalla rengasta paikallaan.

Aseta toimintatavan valintanuppi  symboliin.

Voit porata halkaisijaltaan 13 mm:n asti metalliin ja halkaisijaltaan 32 mm:n asti puuhun.

HUOMIO:

- Älä koskaan poraa iskutoiminnolla, kun pikaporanistukka on asennettuna työkaluun. Pikaporaistukka voi rikkoutua. Poraistukka voi myös tulla pois, kun sen pyörimissuuntaa vaihdetaan.

- Työkalun painaminen liian voimakkaasti ei nopeuta poraamista. Päinvastoin: liiallinen paine vain tylsyyttää poranterää, hidastaa työtä ja lyhentää työkalun käyttöikää.
- Työkaluun/terään kohdistuu valtava kääntövoima, kun terä menee läpi. Pidä työkalu tukevassa otteessa ja ole varovainen, kun terä alkaa tulla läpi työkappaleesta.
- Kiinni juuttunut terä irrotetaan helposti vaihtamalla terän pyörimissuuntaa ja peruuttamalla. Pidä kuitenkin työkalusta lujasti kiinni, sillä se voi tökätä taaksepäin yllättävästi.
- Kiinnitit pienet työkalupaleet aina viilapenkkiin tai vastaavaan pidikkeeseen.
- Teräistukkalaite
- Teräistukka S13
- Istukan sovitin
- Istukan avain S13
- Terärasva
- Sivukahva
- Syvyydensäätohammas
- Puhallin
- Pölysuojus
- Pölynkeräin
- Suojalasit
- Muovinen kantolaukku
- Pikaistukka

Timanttiporanterällä poraus

Kun poraat timanttiporanterällä, aseta aina vaihtovipu  asentoon, ainoastaan poraustoimintaan.

HUOMIO:

- Jos poraat timanttiporanterällä iskutoiminnalla poraten, timanttiporanterä voi vahingoittua.

KUNNOSSAPITO

HUOMIO:

- Varmista aina ennen tarkastuksia ja huoltotöitä, että laite on kone on sammutettu ja irrotettu virtalähteestä.
- Älä koskaan käytä bensiiniä, ojentimia, alkoholia tai tms. aineita. Muutoin pinta voi halkeilla tai sen värit ja muoto voivat muuttua.

Tuotteen TURVALLISUUDEN ja LUOTETTAVUUDEN säilyttämiseksi Makitan valtuutetun huoltokeskuksen tulee suorittaa korjaukset, hiiliharjojen tarkastus ja vaihto, sekä muut huolto- tai säätötyöt Makitan varaosia käyttäen.

LISÄVARUSTEET

HUOMIO:

- Näitä lisävarusteita ja -laitteita suositellaan käytettäväksi tässä ohjekirjassa mainitun Makitan koneen kanssa. Minkä tahansa muun lisävarusteen tai -laitteen käyttäminen voi aiheuttaa loukkaantumisvaaran. Käytä lisävarusteita ja -laitteita vain niiden käyttötarkoituksen mukaisesti.

Jos tarvitset apua tai yksityiskohtaisempia tietoja seuraavista lisävarusteista, ota yhteys paikalliseen Makitan huoltoon.

- SDS-Plus-volframi-karbidikärjellä varustetut terät
- Lattatalta
- Timanttiporanterä
- Kylmätalalta
- Timanttiporanterä
- Kuorimistalalta
- Kourutalalta

LATVIEŠU (oriģinālās instrukcijas)

Kopskata skaidrojums

1-1. Slēdža mēlīte	9-1. Darba režīma maiņas rokturis	19-1. Caurpūtes bumbiere
2-1. Lampa	10-1. Roktura pamats	21-1. Spīļpatronas adapteris
3-1. Griešanas virziena pārslēdzēja svira	10-2. Sānu rokturis	21-2. Urbja spīļpatrona bez atslēgas
4-1. SDS-plus ātrās nomaigas spīļpatrona	10-3. Zobi	22-1. SDS-plus ātrās nomaigas spīļpatrona
4-2. Maiņas aizsarga līnija	10-4. Izcilnis	22-2. Maiņas aizsarga līnija
4-3. Maiņas aizsargs	11-1. Uzgaļa kāts	22-3. Maiņas aizsargs
5-1. Vārpsta	11-2. Uzgaļu smērviela	23-1. Vārpsta
5-2. Ātrās nomaigas urbja spīļpatrona	12-1. Urbis	23-2. Ātrās nomaigas urbja spīļpatrona
5-3. Maiņas aizsarga līnija	12-2. Spīļpatronas aizsargs	23-3. Maiņas aizsarga līnija
5-4. Maiņas aizsargs	13-1. Urbis	23-4. Maiņas aizsargs
6-1. Darba režīma maiņas rokturis	13-2. Spīļpatronas aizsargs	24-1. Uzmava
7-1. Darba režīma maiņas rokturis	14-1. Darba režīma maiņas rokturis	24-2. Gredzens
8-1. Darba režīma maiņas rokturis	15-1. Darba režīma maiņas rokturis	24-3. Ātrās nomaigas urbja spīļpatrona
	16-1. Dziļummērs	
	17-1. Putekļu piltuve	

SPECIFIKĀCIJAS

Modelis		HR2800/HR2810	HR2810T	HR2811F	HR2811FT	
Urbšanas jauda	Betons	Ar volframa karbīdu stiegrots uzgalis	28 mm			
		Kroņurbis	80 mm			
		Dimanta kroņurbis (sausā tipa)	80 mm			
	Tērauds		13 mm			
	Koksne		32 mm			
Apgriezieni minūtē bez slodzes (min ⁻¹)		0 - 1 100				
Triecieni minūtē		0 - 4 500				
Kopējais garums		314 mm	339 mm	320 mm	345 mm	
Neto svars		3,4 kg	3,5 kg	3,5 kg	3,6 kg	
Drošības klase		II/II				

- Dēļ mūsu nepārtrauktās pētniecības un izstrādes programmas, šeit dotās specifikācijas var mainīties bez brīdinājuma.
- Atkarība no valsts specifikācijas var atšķirties.
- Svārs atbilstoši EPTA-Procedure 01/2003

ENF002-2

Modelim HR2800

ENE042-1

Paredzētā lietošana

Šis darbarīks ir paredzēts triecienurbšanai un urbšanai kļieģeļos, betonā un akmenī.

Tas ir piemērots arī parastai urbšanai kokā, metālā, keramikā un plastmasā.

Modelim HR2810, HR2810T, HR2811F, HR2811FT

ENE043-1

Paredzētā lietošana

Šis darbarīks ir paredzēts triecienurbšanai un urbšanai kļieģeļos, betonā un akmenī, kā arī kalšanai.

Tas ir piemērots arī parastai urbšanai kokā, metālā, keramikā un plastmasā.

Strāvas padeve

Darbarīks jāpievieno tikai tādai strāvas padevei, kuras spriegums ir tāds pats, kā norādīts uz plāksnītes ar nosaukumu, un to var ekspluatēt tikai ar vienfāzes maiņstrāvas padevi. Darbarīks aprīkots ar divkārtšo izolāciju, tādēļ to var izmantot arī, pievienojot kontaktligzdai bez iezemējuma vada.

ENG905-1

Troksnis

Tipiskais A-svērtais trokšņa līmenis ir noteikts saskaņā ar EN60745:

Modelis HR2800

Skaņas spiediena līmenis (L_{PA}): 89 dB(A)

Skaņas jaudas līmenis (L_{WA}): 100 dB(A)

Mainīgums (K) : 3 dB(A)

Modelis HR2810, HR2810T

Skaņas spiediena līmenis (L_{pA}): 89 dB(A)

Skaņas jaudas līmenis (L_{WA}): 100 dB(A)

Mainīgums (K) : 3 dB(A)

Modelis HR2811F, HR2811FT

Skaņas spiediena līmenis (L_{pA}): 90 dB(A)

Skaņas jaudas līmenis (L_{WA}): 101 dB(A)

Mainīgums (K) : 3 dB(A)

Lietojiet ausu aizsargus

ENG900-1

Vibrācija

Vibrācijas kopējā vērtība (trīs asu vektora summa) noteikta saskaņā ar EN60745:

Modelis HR2800

Darba režīms: triecienuurbšana betonā

Vibrācijas izmeši ($a_{h,HD}$): 20,0 m/s²

Nenoteiktību (K) : 1,5 m/s²

Darba režīmu: urbšanu metālā

Vibrācijas emisija ($a_{h,D}$) : 2,5 m/s² vai mazāk

Neskaidrība (K) : 1,5 m/s²

Modelis HR2810, HR2810T

Darba režīms: kalšana

Vibrācijas izmešus ($a_{h,CHeg}$) : 15,5 m/s²

Nenoteiktību (K) : 1,5 m/s²

Darba režīms: triecienuurbšana betonā

Vibrācijas izmeši ($a_{h,HD}$): 20,0 m/s²

Nenoteiktību (K) : 1,5 m/s²

Darba režīmu: urbšanu metālā

Vibrācijas emisija ($a_{h,D}$) : 2,5 m/s² vai mazāk

Neskaidrība (K) : 1,5 m/s²

Modelis HR2811F, HR2811FT

Darba režīms: kalšana

Vibrācijas izmešus ($a_{h,CHeg}$) : 11,5 m/s²

Nenoteiktību (K) : 1,5 m/s²

Darba režīms: triecienuurbšana betonā

Vibrācijas izmeši ($a_{h,HD}$): 15,0 m/s²

Nenoteiktību (K) : 1,5 m/s²

Darba režīmu: urbšanu metālā

Vibrācijas izmeši ($a_{h,D}$) : 2,5 m/s²

Nenoteiktību (K) : 1,5 m/s²

ENG901-1

- Paziņotā vibrācijas emisijas vērtība noteikta atbilstoši standarta pārbaudes metodei un to var izmantot, lai salīdzinātu vienu darbarīku ar citu.
- Paziņoto vibrācijas emisijas vērtību arī var izmantot iedarbības sākotnējā novērtējumā.

△BRĪDINĀJUMS:

- Reāli lietojot mehanizēto darbarīku, vibrācijas emisija var atšķirties no paziņotās emisijas vērtības atkarībā no darbarīka izmantošanas veida.
- Lai aizsargātu lietotāju, nosakiet drošības pasākumus, kas pamatoti ar iedarbību reālos darba apstākļos (ņemot vērā visus ekspluatācijas cikla posmus, piemēram, laiku, kamēr darbarīks ir izslēgts un kad darbojas tukšgaitā, kā arī palaides laiku).

ENH101-16

Tikai Eiropas valstīm

EK Atbilstības deklarācija

Mēs, uzņēmums „Makita Corporation”, kā atbildīgs ražotājs paziņojam, ka sekojošais/-ie „Makita” darbarīks/-i:

Darbarīka nosaukums:

Perforators

Modeļa nr./ Veids: HR2800, HR2810, HR2810T,

HR2811F, HR2811FT

ir sērijas ražojums un

atbilst sekojošām Eiropas Direktīvām:

2006/42/EC

Un tas ražots saskaņā ar sekojošiem standartiem vai standartdokumentiem:

EN60745

Tehnisko dokumentāciju uztur:

Makita International Europe Ltd.

Technical Department,

Michigan Drive, Tongwell,

Milton Keynes, Bucks MK15 8JD, Anglija

30.01.2009



000230

Tomoyasu Kato

Direktors

Makita Corporation

3-11-8, Sumiyoshi-cho,

Anjo, Aichi, 446-8502, JAPAN

GEA010-1

Vispārējie mehanizēto darbarīku drošības brīdinājumi

△ BRĪDINĀJUMS Izsiet visus drošības brīdinājumus un visus norādījumus. Brīdinājumu un norādījumu neievērošanas gadījumā var rasties elektriskās strāvas trieciens, ugunsgrēks un/vai nopietnas traumas.

Glabājiet visus brīdinājumus un norādījumus, lai varētu tajos ieskatīties turpmāk.

DROŠĪBAS BRĪDINĀJUMI PERFORATORA LIETOŠANAI

1. Izmantojiet ausu aizsargus. Troksnis var izraisīt dzirdes zaudējumu.
2. Izmantojiet ar darbarīku piegādātus papildu rokturus. Kontroles zaudēšanas gadījumā var gūt ievainojumus.
3. Veicot darbu, turiet mehanizēto darbarīku aiz izolētajām satveršanas virsmām, ja griešanas instruments varētu saskarties ar apslēptu elektroinstalāciju vai ar savu vadu. Ja griešanas instruments saskarsies ar vadu, kurā ir strāva, visas darbarīka ārējās metāla virsmas vadīs strāvu un radīs elektriskās strāvas trieciena risku.
4. Izmantojiet cietu cepuri (aizsargķiveri), aizsargbrilles un/vai sejas aizsargmasku. Parastās brilles vai saulesbrilles NAV aizsargbrilles. Ļoti ieteicams izmantot arī putekļu masku un biezus, polsterētus cimdus.
5. Pirms sākt darbu pārbaudiet, vai uzgalis ir nostiprināts savā vietā.
6. Ir paredzēts, ka normālas darbības laikā darbarīks rada vibrāciju. Skrūves var viegli atskrūvēties, izraisot bojājumu vai negadījumu. Pirms sākt darbu uzmanīgi pārbaudiet, vai skrūves ir cieši pieskrūvētas.
7. Aukstos laika apstākļos vai tad, ja darbarīku neesat izmantojis ilgu laiku, ļaujiet darbarīkam nedaudz iesilt, darbinot to bez slodzes. Tas atvieglos darbarīka ieelļošanos. Bez pienācīgas iesildīšanas, ir grūti veikt kalšanu.
8. Nodrošiniet, lai jums vienmēr būtu labs atbalsts kājām. Ja lietojat darbarīku augstumā, pārliecinieties, ka apakšā neviena nav.
9. Stingri turiet darbarīku ar abām rokām.
10. Netuviniet rokas kustīgajām daļām.
11. Neatstājiet ieslēgtu darbarīku. Darbiniet darbarīku vienīgi tad, ja turat to rokās.
12. Darba laikā nevērsiet darbarīku pret tuvumā esošām personām. Uzgalis var aizlidot un kādu smagi ievainot.
13. Nepieskarieties uzgalim vai uzgaļa tuvumā esošajām daļām tūlīt pēc darba veikšanas; tie var būt ļoti karsti un var apdedzināt ādu.
14. Daži materiāli satur ķīmiskas vielas, kuras var būt toksiskas. Izvairieties no putekļu ieelļošanas un to nokļūšanas uz ādas. Ievērojiet materiāla piegādātāja drošības datus.

SAGLABĀJIET ŠOS NORĀDĪJUMUS.

△BRĪDINĀJUMS:

NEZAUDĒJIET modrību darbarīka lietošanas laikā (tas var gadīties pēc darbarīka daudzkārtējas izmantošanas), rūpīgi ievērojiet urbšanas drošības noteikumus šim izstrādājumam. NEPAREIZAS LIETOŠANAS vai šīs rokasgrāmatas drošības noteikumu neievērošanas gadījumā var gūt smagas traumas.

FUNKCIJU APRAKSTS

△UZMANĪBU:

- Pirms regulējat vai pārbaudāt instrumenta darbību, vienmēr pārliecinieties, vai instruments ir izslēgts un atvienots no barošanas.

Slēdža darbība

Att.1

△UZMANĪBU:

- Pirms instrumenta pieslēgšanas vienmēr pārbaudiet, vai slēdža mēlīte darbojas pareizi un atgriežas izslēgtā stāvoklī, kad tiek atlaista.

Lai iedarbinātu darbarīku, vienkārši pavelciet slēdža mēlīti. Darbarīka ātrums palielinās palielinoties spiedienam uz slēdža mēlīti. Lai apturētu darbarīku, atlaidiet slēdža mēlīti.

Lampu ieslēgšana

Modelim HR2811F un HR2811FT

Att.2

△UZMANĪBU:

- Neskatieties gaismā, neļaujiet tās avotam iespīdēt acīs.

Lai ieslēgtu lampu, pavelciet mēlīti. Atlaidiet mēlīti, lai izslēgtu.

PIEZĪME:

- Ar sausu lupatiņu noslaukiet netīrumus no lampas lēcas. Izvairieties saskrāpēt lampas lēcu, jo tādējādi tiek samazināts apgaismojums.

Griešanās virzienu pārslēdzēja darbība

Att.3

Šis darbarīks ir aprīkots ar pārslēdzēju, kas ļauj mainīt griešanās virzienu. Nospiediet griešanās virzienu pārslēdzēja sviru no "A" puses rotācijai pulksteņrādītāja virzienā vai no "B" puses rotācijai pretēji pulksteņrādītāja virzienam.

△UZMANĪBU:

- Pirms sākat strādāt vienmēr pārbaudiet griešanās virzienu.
- Izmantojiet griešanās virzienu pārslēdzēju tikai pēc darbarīka pilnas apstāšanās. Griešanās virzienu maiņa pirms darbarīka pilnas apstāšanās var to sabojāt.

- Darbinot darbarīku pretēji pulksteņa rādītāja virzienam, slēdža mēlīte tiek nospiesta tikai līdz pusei un darbarīks strādā uz pusi lēnāk.

SDS-plus ātrās nomaiņas spīļpatronas maiņa Modelim HR2810T un HR2811FT



SDS-plus ātrās nomaiņas spīļpatronu var viegli nomainīt pret ātrās nomaiņas urbja spīļpatronu.

SDS-plus ātrās nomaiņas spīļpatronas noņemšana

Att.4



⚠UZMANĪBU:

- Pirms SDS-plus ātrās nomaiņas spīļpatronas noņemšanas vienmēr izņemiet uzgali.

Satveriet SDS-plus ātrās nomaiņas spīļpatronas maiņas aizsargu un pagrieziet to bultiņas virzienā, līdz maiņas aizsarga līnija pārvietojas no  simbola uz  simbolu. Spēcīgi pavelciet bultiņas virzienā.

Ātrās nomaiņas urbja spīļpatronas pievienošana

Att.5

Pārbaudiet, vai ātrās nomaiņas urbja spīļpatronas līnija norāda uz  simbolu. Satveriet ātrās nomaiņas urbja spīļpatronas maiņas aizsargu un iestatiet līniju uz  simbolu.

Novietojiet ātrās nomaiņas urbja spīļpatronu uz darbarīka vārpstas.



Satveriet ātrās nomaiņas urbja spīļpatronas maiņas aizsargu un pagrieziet maiņas aizsarga līniju uz  simbolu, līdz ir skaidri dzirdams klikšķis.

Darba režīma izvēle

Modelim HR2800

Att.6

Šis darbarīks ir aprīkots ar darba režīma maiņas rokturi. Ar šī roktura palīdzību izvēlieties vienu no diviem režīmiem atbilstoši veicamajam darbam.

Parastai urbšanai pagrieziet rokturi tā, lai bultiņa uz roktura būtu vērsta pret  simbolu uz darbarīka korpusa. Triecienu urbšanai pagrieziet rokturi tā, lai bultiņa uz roktura būtu vērsta pret  simbolu uz darbarīka korpusa.

⚠UZMANĪBU:

- Rokturi vienmēr pilnībā uzstādiet uz vēlamo režīma simbolu. Ja darbarīks tiks darbināts, rokturim atrodoties starp režīma simboliem, tas var sabojāties.
- Izmantojiet rokturi tikai tad, kad darbarīks ir pilnībā pārstājis darboties.

Modelim HR2810, HR2810T, HR2811F un HR2811FT Triecienu urbšana

Att.7

Urbšanai betonā, mūrējuma, u.c. pagrieziet darba režīma maiņas rokturi uz  simbolu. Izmantojiet ar volframa karbīdu stiegotu uzgali.

Parasta urbšana

Att.8

Urbšanai kokā, metālā vai plastmasā nobloķējiet pogu un pagrieziet darba režīma maiņas rokturi uz  simbolu. Izmantojiet spirālurbja uzgali vai kokurbja uzgali.

Parasta kalšana

Att.9

Atšķelšanai, materiālu noņemšanai vai atskaldīšanai pagrieziet darba režīma maiņas rokturi uz  simbolu. Izmantojiet punktsti, metāla kalnu, materiālu noņemšanas kalnu u.c.

⚠UZMANĪBU:

- Negrieziet darba režīma maiņas rokturi, kamēr darbarīks darbojas ar slodzi. Tādējādi sabojāsi darbarīku.
- Lai režīma maiņas mehānisms ātri nenolietotos, pārliecinieties, vai darba režīma maiņas rokturis vienmēr precīzi atrodas vienā no trim darba režīma stāvokļiem.

Griezes momenta ierobežotājs

Griezes momenta ierobežotājs ieslēgsies, kad būs sasniegts noteikts griezes momenta līmenis. Dzinējs atslēgsies nost no dzenamās vārpstas. Ja tā notiks, urbja uzgalis pārstās griezties.

⚠UZMANĪBU:

- Tiklīdz ieslēdzas griezes momenta ierobežotājs, nekavējoties izslēdziet darbarīku. Tādējādi novērsīsiet priekšlaicīgu darbarīka nolietošanu.
- Šim darbarīkam nav piemēroti tādi uzgali kā gredzenzāģi, kas bieži mēdz iespieties vai iekerties caurumā. Tādēļ pārāk bieži ieslēgsies griezes momenta ierobežotājs.

MONTĀŽA

⚠UZMANĪBU:

- Vienmēr pārliecinieties, vai instruments ir ieslēgts un atvienots no barošanas, pirms veicat jebkādas darbības ar instrumentu.

Sānu rokturis (palīgrokturi)

Att.10

⚠UZMANĪBU:

- Vienmēr izmantojiet sānu rokturi, lai garantētu darba drošību.

Uzstādiet sānu rokturi tā, lai roktura zobi iegultos starp izcilņiem uz darbarīka korpusa. Pēc tam pieskrūvējiet rokturi, griežot to pulksteņrādītāja virzienā līdz vēlamajam stāvoklim. To var pagriezt par 360°, tāpat to iespējams nostiprināt jebkurā stāvoklī.

Uzgaļu smērviela

Uzgaļa kāta galviņu pirms tam pārklājiet ar nelielu daudzumu uzgaļu smērvielas (apmēram 0,5 - 1 g).

Šādi ieeļojot spīlpatronu, darbība būs vienmērīga un ekspluatācijas laiks paildzināsies.

Uzgaļa uzstādīšana vai noņemšana

Att.11

Pirms uzgaļa uzstādīšanas notīriet uzgaļa kātu un ieeļojiet to ar uzgaļu smērvielu.

Att.12

Ievietojiet uzgali darbarīkā. Pagrieziet uzgali un iespiediet to iekšā, līdz tas nofiksējas.

Pēc uzstādīšanas, mēģinot uzgali izvilkāt ārā, vienmēr pārliecinieties, vai tas stingri turas tam paredzētajā vietā. Lai izņemtu uzgali, pavelciet spīlpatronas aizsargu pilnībā uz leju un izvelciet uzgali.

Att.13

Uzgaļu leņķis (atšķelšanai, materiālu noņemšanai vai atskaldīšanai)

Modelim HR2810, HR2810T, HR2811F un HR2811FT

Att.14

Uzgali iespējams nostiprināt vēlamajā leņķī. Lai mainītu uzgaļa leņķi, pagrieziet darba režīma maiņas rokturi uz O simbolu. Pagrieziet uzgali vēlamajā leņķī.

Pagrieziet darba režīma maiņas rokturi uz T simbolu. Pēc tam, nedaudz pagriežot uzgali, pārliecinieties, vai tas stingri turas tam paredzētajā vietā.

Att.15

Dziļummērs

Att.16

Dziļummērs ir noderīgs vienāda dziļuma caurumu urbšanā. Atslābiniet sānu rokturi un ievietojiet dziļummēru sānu roktura atverē. Noregulējiet dziļummēru uz vēlamo dziļumu un pievelciet sānu rokturi.

PIEZĪME:

- Dziļummēru nevar izmantot tādā stāvoklī, kad dziļummērs pieskaras zobratu korpusam.

Putekļu piltuve

Att.17

Urbjot virs galvas līmeņa, izmantojiet putekļu piltuvi, lai putekļi nekrīstu uz darbarīka un jums. Piestipriniet putekļu piltuvi pie uzgaļa, kā attēlots zīmējumā. Uzgaļu izmērs, pie kuriem var piestiprināt putekļu piltuvi, ir šāds.

	Uzgaļa diametrs
Putekļu piltuve 5	6 mm - 14,5 mm
Putekļu piltuve 9	12 mm - 16 mm

006406

EKSPLUATĀCIJA

⚠UZMANĪBU:

- Darba laikā vienmēr izmantojiet sānu rokturi (palīgrokturi) un stingri turiet darbarīku aiz abiem sānu rokturiem un slēdža roktura.

Triecienurbšana

Att.18

Uzstādi darba režīma maiņas rokturi uz T simbolu.

Novietojiet uzgali caurumam vajadzīgajā vietā, pēc tam pavelciet slēdža mēlīti.

Nelietojiet darbarīku ar spēku. Vislabāko rezultātu iespējams panākt ar vieglu spiedienu. Stingri turiet darbarīku un neļaujiet tam izslīdēt no cauruma.

Nespiediet to pārāk daudz, kad caurums aizsprostojies ar skaidām vai materiāla daļiņām. Gluži otrādi, darbiniet darbarīku tukšgaitā, tad daļēji izvelciet uzgali no cauruma. Kad šī darbība vairākkārt būs veikta, caurums būs iztīrīts, un varēsiet atsākt normālu urbšanu.

⚠UZMANĪBU:

- Cauruma izlaušanas brīdī, kā arī kad caurums aizsprostojas ar skaidām un materiāla daļiņām vai stiegrotais trieciensienis iesprūst betonā, uz darbarīku un uzgali iedarbojas ārkārtīgs vērpes spēks. Darba laikā vienmēr izmantojiet sānu rokturi (palīgrokturi) un stingri turiet darbarīku aiz abiem sānu rokturiem un slēdža roktura. Ja šādi nerīkosieties, varat zaudēt darbarīka kontroli un, iespējams, gūsiet nopietnus ievainojumus.

PIEZĪME:

Uzgaļa rotācija var nebūt centrēta, kamēr darbarīks darbojas bez noslodzes. Darba laikā darbarīks centrējas automātiski. Tas neietekmē urbšanas precizitāti.

Caurpūtes bumbiere (fakultatīvs piederums)

Att.19

Pēc cauruma izurbšanas izmantojiet caurpūtes bumbieri, lai iztīrītu putekļus no cauruma.

Atšķelšana/materiālu noņemšana/atskaldīšana

Tikai modelim HR2810, HR2810T, HR2811F un HR2811FT

Att.20

Uzstādi darba režīma maiņas rokturi uz T simbolu.

Turiet darbarīku cieši ar abām rokām. Ieslēdziet darbarīku un nedaudz uzspiediet uz tā, lai darbarīks nekontrolēti neatlektu visapkārt. Darbarīka efektivitāte nepalielināsies, ja ļoti stingri spiedīsiet uz tā.

Urbšana kokā vai metālā

Att.21

Att.22

Att.23

Att.24

Modelim HR2800, HR2810 un HR2810F

Izmantojiet papildpiederumu - urbja spļpatronas montējumu. Uzstādot to, skat. iepriekšējā lappusē redzamo sadaļu "Uzgaļa uzstādīšana vai noņemšana". Uzstādiēt darba režīma maiņas rokturi tā, lai rādītājs būtu vērstš pret \otimes simbolu.

Modelim HR2810T un HR2811FT

Izmantojiet ātrās nomaigas urbja spļpatronu kā standartpiederumu. Uzstādot to, skat. iepriekšējā lappusē redzamo sadaļu "SDS-plus ātrās nomaigas spļpatronas maiņa".

Turiet gredzenu un pagrieziet uzmavu pretēji pulksteņrādītāja virzienam, lai atvērtu spļpatronas spļes. Ievietojiet uzgali spļpatronā līdz galam. Cieši turiet gredzenu un pagrieziet uzmavu pulksteņrādītāja virzienā, lai pievilktu spļpatronu. Lai izņemtu uzgali, turiet gredzenu un grieziet uzmavu pretēji pulksteņrādītāja virzienam.

Uzstādiēt darba režīma maiņas rokturi uz \otimes simbolu. Iespējams urbt caurumus metālā ar diametru līdz 13 mm un kokā - ar diametru līdz 32 mm.

\triangle UZMANĪBU:

- Kad darbarīkam ir uzstādīta ātrās nomaigas urbja spļpatrona, nekad neizmantojiet "tricienuurbšanu". Tādējādi varat sabojāt ātrās nomaigas urbja spļpatronu. Urbja spļpatrona var arī izkrist, kad maināt darbarīka griešanās virzienu.
- Pārmērīgs spiediens uz darbarīku urbšanas ātrumu nepalielinās. Būtībā, pārmērīgs spiediens tikai bojās urbja uzgali, samazinās darbarīka jaudu un sašūsinās tā kalpošanas laiku.
- Cauruma izlaušanas brīdī uz darbarīku un uzgali iedarbojas ārkārtīgs vērpes spēks. Stingri turiet darbarīku un īpaši uzmanieties brīdī, kad urbja uzgali sāks virzīties cauri apstrādājamaī daļai.
- Iestrēgušu urbi var atbrīvot, vienkārši uzstādot griešanās virziena pārslēdzēju pretējā rotācijas virzienā, lai tas virzītos atpakaļ uz āru. Taču esiet uzmanīgi, jo, ja ierīci neturēsiet stingri, tā var strauji virzīties atpakaļ.
- Nelielas apstrādājamas detaļas vienmēr ievietojiet skrūvspļēs vai citā stiprinājuma ierīcē.

Urbšana ar dimanta serdeņa uzgali

Urbjot ar dimanta serdeņa uzgali, vienmēr uzstādiēt darba režīma maiņas sviru \otimes stāvoklī, lai izmantotu "parastas urbšanas" darbību.

\triangle UZMANĪBU:

- Ja urbsiet ar dimanta kroņurbi, izmantojot "tricienuurbšanas" režīmu, jūs varat sabojāt dimanta kroņurbi.

APKOPE

\triangle UZMANĪBU:

- Pirms veicat pārbaudi vai apkopi vienmēr pārliecinieties, vai instruments ir izslēgts un atvienots no barošanas.
- Nekad neizmantojiet gazolīnu, benzīnu, atšķaidītāju, spirtu vai līdzīgus šķidrumus. Tas var radīt izbalēšanu, deformāciju vai plaisas.

Lai uzturētu izstrādājuma DROŠĪBU un UZTICAMU darbību, remonts, oglekļa suku pārbaude un maiņa, jebkāda cita apkope vai regulēšana jāveic Makita pilnvarotiem apkopes centriem, vienmēr izmantojot Makita rezerves daļas.

PAPILDU PIEDERUMI

\triangle UZMANĪBU:

- Šādi piederumi un rīki tiek ieteikti lietošanai ar šajā pamācībā aprakstīto Makita instrumentu. Jebkādu citu piederumu un rīku izmantošana var radīt traumu briesmas. Piederumu vai rīku izmantojiet tikai tā paredzētajam mērķim.

Ja jums vajadzīga palīdzība vai precīzāka informācija par šiem piederumiem, vērsieties savā tuvākajā Makita apkopes centrā.

- SDS-Plus ar karbīdu stiegroti uzgali
- Punktsitis
- Kroņurbis
- Metāla kalts
- Dimanta kroņurbis
- Materiālu noņemšanas kalts
- Rievu velmēšanas kalts
- Urbja spļpatronas montējums
- Urbja spļpatrona S13
- Spļpatronas adapteris
- Spļpatronas atslēga S13
- Uzgaļu smērvielā
- Sānu rokturis
- Dzīļummērs
- Caurpūtes bumbiere
- Putekļu piltuve
- Putekļu savācējs
- Aizsargbrilles
- Plastmasas pārnēsāšanas soma
- Urbja spļpatrona bez atslēgas

PIEZĪME:

- Daži sarakstā norādītie izstrādājumi var būt iekļauti instrumenta komplektācijā kā standarta piederumi. Tie dažādās valstīs var būt atšķirīgi.

LIETUVIŲ KALBA (Originali naudojimo instrukcija)

Bendrasis aprašymas

1-1. Jungiklio spraktukas	10-1. Rankenos pagrindas	21-2. Berakčio grąžto kumštelinis griebtuvas
2-1. Lempa	10-2. Šoninė rankena	22-1. Greitai keičiamas „SDS-plus“ grąžto kumštelinis griebtuvas
3-1. Atbulinės eigos jungiklio svirtelė	10-3. Dantis	22-2. Keičiamo dangtelio linija
4-1. Greitai keičiamas „SDS-plus“ grąžto kumštelinis griebtuvas	10-4. Išsikūlimas	22-3. Keičiamas dangtelis
4-2. Keičiamo dangtelio linija	11-1. Jungiamasis grąžto galas	23-1. Velenas
4-3. Keičiamas dangtelis	11-2. Grąžto tepalas	23-2. Greitai keičiamas grąžto kumštelinis griebtuvas
5-1. Velenas	12-1. Grąžtas	23-3. Keičiamo dangtelio linija
5-2. Greitai keičiamas grąžto kumštelinis griebtuvas	12-2. Kumštelinio griebtuvo gaubtas	24-1. Įvorė
5-3. Keičiamo dangtelio linija	13-1. Grąžtas	24-2. Žiedas
5-4. Keičiamas dangtelis	13-2. Kumštelinio griebtuvo gaubtas	24-3. Greitai keičiamas grąžto kumštelinis griebtuvas
6-1. Veikimo režimo keitimo rankenėlė	14-1. Veikimo režimo keitimo rankenėlė	
7-1. Veikimo režimo keitimo rankenėlė	15-1. Veikimo režimo keitimo rankenėlė	
8-1. Veikimo režimo keitimo rankenėlė	16-1. Gylio ribotuvus	
9-1. Veikimo režimo keitimo rankenėlė	17-1. Maišelis dulkems rinkti	
	19-1. Išpūtimo kriaušė	
	21-1. Griebtuvo suderintuvus	

SPECIFIKACIJOS

Modelis		HR2800/HR2810	HR2810T	HR2811F	HR2811FT
Paskirtis	Betonas	Grąžtas su volframo karbido galu			
		28 mm			
		Šerdinis grąžtas			
	80 mm				
	(Sausojo tipo) deimantinis šerdinis grąžtas				
80 mm					
	Plienas	13 mm			
	Medis	32 mm			
Greitis be apkrovos (min ⁻¹)		0 - 1 100			
Smūgiai per minutę		0 - 4 500			
Bendras ilgis		314 mm	339 mm	320 mm	345 mm
Neto svoris		3,4 kg	3,5 kg	3,5 kg	3,6 kg
Saugos klasė		□/II			

• Atliekame nepertraukiamus tyrimus ir nuolat tobuliname savo gaminius, todėl čia pateikiamos specifikacijos gali būti keičiamos be išpėjimo.

• Įvairiose šalyse specifikacijos gali skirtis.

• Svoris pagal Europos elektrinių įrankių asociacijos nustatytą metodiką „EPTA -Procedure 01/2003“

ENF002-2

Modeliui HR2800

ENE042-1

Paskirtis

Šis įrankis skirtas kalamajam ir paprastam plytų, betono ir akmens gręžimui.

Jis taip pat tinka nesmūginiam medienos, metalo, keramikos ir plastmasės gręžimui.

Modeliui HR2810, HR2810T, HR2811F, HR2811FT

ENE043-1

Paskirtis

Šis įrankis skirtas kalamajam ir paprastam plytų, betono ir akmens gręžimui, taip pat kirtimo darbams.

Jis taip pat tinka nesmūginiam medienos, metalo, keramikos ir plastmasės gręžimui.

Maitinimo šaltinis

Šį įrankį reikia jungti tik prie tokio maitinimo šaltinio, kurio įtampa atitinka nurodytąją įrankio duomenų plokštelėje; galima naudoti tik vienfazį kintamosios srovės maitinimo šaltinį. Jie yra dvigubai izoliuoti, todėl gali būti naudojami prijungus prie elektros laidų be atžeminimo laido.

ENG905-1

Triukšmas

Tipiškas A svertinis triukšmo lygis nustatytas pagal EN60745:

Modelis HR2800

Garso slėgio lygis (L_{pA}): 89 dB(A)

Garso galios lygis (L_{WA}): 100 dB(A)

Paklaida (K) : 3 dB (A)

Modelis HR2810, HR2810T

Garso slėgio lygis (L_{pA}): 89 dB(A)
Garso galios lygis (L_{WA}): 100 dB(A)
Paklaida (K) : 3 dB (A)

Modelis HR2811F, HR2811FT

Garso slėgio lygis (L_{pA}): 90 dB(A)
Garso galios lygis (L_{WA}): 101 dB(A)
Paklaida (K) : 3 dB (A)

Dėvėkite ausų apsaugas

ENG900-1

Vibracija

Vibracijos bendroji vertė (trijų ašių vektorinė suma) nustatyta pagal EN60745:

Modelis HR2800

Darbo režimas : smūginis betono gręžimas
Vibracijos emisija ($a_{n,HD}$): 20,0 m/s²
Paklaida (K): 1,5 m/s²

Darbinis režimas: metalo gręžimas
Vibracijos skleidimas ($a_{n,D}$): 2,5 m/s² arba mažiau
Paklaida (K) : 1,5 m/s²

Modelis HR2810, HR2810T

Darbo režimas: kalimas
Vibracijos emisija ($a_{n,CHeg}$): 15,5 m/s²
Paklaida (K): 1,5 m/s²

Darbo režimas : smūginis betono gręžimas
Vibracijos emisija ($a_{n,HD}$): 20,0 m/s²
Paklaida (K): 1,5 m/s²

Darbinis režimas: metalo gręžimas
Vibracijos skleidimas ($a_{n,D}$): 2,5 m/s² arba mažiau
Paklaida (K) : 1,5 m/s²

Modelis HR2811F, HR2811FT

Darbo režimas: kalimas
Vibracijos emisija ($a_{n,CHeg}$): 11,5 m/s²
Paklaida (K): 1,5 m/s²

Darbo režimas : smūginis betono gręžimas
Vibracijos emisija ($a_{n,HD}$): 15,0 m/s²
Paklaida (K): 1,5 m/s²

Darbinis režimas: metalo gręžimas
Vibracijos emisija ($a_{n,D}$): 2,5 m/s²
Paklaida (K): 1,5 m/s²

ENG901-1

- Paskelbtasis vibracijos emisijos dydis nustatytas pagal standartinį testavimo metodą ir jį galima naudoti vienam įrankiui palyginti su kitu.
- Paskelbtasis vibracijos emisijos dydis taip pat gali būti naudojamas preliminariai įvertinti vibracijos poveikį.

⚠️ ĮSPĖJIMAS:

- Faktiškai naudojant elektrinį įrankį, keliamos vibracijos dydis gali skirtis nuo paskelbtojo dydžio, priklausomai nuo būdų, kuriais yra naudojamas šis įrankis.
- Siekiant apsaugoti operatorių, būtina įvertinkite saugos priemonės, remdamiesi vibracijos poveikio įvertinimu esant faktinėms naudojimo sąlygoms (atsižvelgdami į visas darbo ciklo dalis, pavyzdžiui, ne tik kiek laiko įrankis veikia, bet ir kiek kartų jis yra išjungiamas bei kai jis veikia be apkovų).

ENH101-16

Tik Europos šalims

ES atitikties deklaracija

Mes, „Makita Corporation“ bendrovė, būdami atsakingas gamintojas, pareiškiame, kad šis „Makita“ mechanizmas(-ai):

Mechanizmo paskirtis:

Rotacinis plaktukas

Modelio Nr./ tipas: HR2800, HR2810, HR2810T, HR2811F, HR2811FT

priklauso serijinei gamybai ir

atitinka šias Europos direktyvas:

2006/42/EC

ir yra pagamintas pagal šiuos standartus arba normatyvinius dokumentus:

EN60745

Techninė dokumentacija saugoma:

Makita International Europe Ltd.

Technical Department,

Michigan Drive, Tongwell,

Milton Keynes, Bucks MK15 8JD, England (Anglija)

30.01.2009



000230

Tomoyasu Kato

Direktorius

Makita Corporation

3-11-8, Sumiyoshi-cho,

Anjo, Aichi, 446-8502, JAPAN (Japonija)

GEA010-1

Bendrieji perspėjimai darbui su elektriniais įrankiais

⚠️ ĮSPĖJIMAS Perskaitykite visus saugos įspėjimus ir instrukcijas. Nesilaikydami žemiau pateiktų įspėjimų ir instrukcijų galite patirti elektros smūgį, gaisrą ir/arba sunkų sužeidimą.

Išsaugokite visus įspėjimus ir instrukcijas, kad galėtumėte jas peržiūrėti ateityje.

ĮSPĖJIMAI DĖL SMŪGINIO GRAŽTO SAUGOS

1. Naudokite klausos apsaugines priemones. Triukšmas gali pakenkti klausai.
2. Naudokite su įrankiu pridėtą išorinę rankeną (rankenas). Nesuvaldę įrankio galite susižeisti.
3. Atlikdami darbus, kurių metu pjovimo antgalis galėtų užkliudyti nematomą laidą arba savo paties laidą, laikykite elektrinius įrankius už izoliuotų paviršių. Pjovimo antgaliai prisilietus prie „gyvo“ laido, neizoliuotos metalinės elektrinio įrankio dalys gali sukelti elektros smūgį ir nutrenkti operatorių.
4. Užsidėkite kietą galvos apdangalą (apsauginį šalną), apsauginius akinius ir (arba) veido skydelį. Įprastiniai akiniai ar akiniai nuo saulės NĖRA apsauginiai akiniai. Taip pat primygtinai rekomenduojama užsidėti kaukę, saugančią nuo dulkių, ir pirštines su storu pamušalu.
5. Prieš pradėdami dirbti įsitikinkite, kad gražtas tinkamai įtvirtintas.
6. Įprastai naudojant įrankį, jis vibruoja. Varžtai gali lengvai atsisukti, o tai gali tapti gedimo arba nelaimingo atsitikimo priežastimi. Prieš pradėdami dirbti atidžiai patikrinkite, ar varžtai gerai priveržti.
7. Šaltu oru, arba jei įrankiu nesinaudojote ilgą laiką, leiskite įrankiui šiek tiek išilti naudodami jį be apkrovos. Tada tepalas suminkštės. Tinkamai neįšildžius įrankio, bus sunku kalti.
8. Visuomet stovėkite tvirtai. Įsitikinkite, kad po jumis nieko nėra, jei dirbate aukštai.
9. Laikykite įrankį tvirtai abiem rankomis.
10. Žiūrėkite, kad rankos būtų kuo toliau nuo judamųjų dalių.
11. Nepalikite veikiančio įrankio. Naudokite įrankį tik laikydami rankomis.
12. Dirbdami nenukreipkite veikiančio įrankio į žmones. Kalamasis gražtas gali išlėkti ir ką nors sunkiai sužeisti.
13. Nelieskite gražto arba šalia esančių dalių iškart po naudojimo; jie gali būti itin karšti ir nudeginti odą.
14. Kai kuriose medžiagose esama cheminių medžiagų, kurios gali būti nuodingos. Saugokitės, kad neįkvėptumėte dulkių ir nesiliestumėte oda. Laikykites medžiagų tiekėjo saugos duomenimis.

SAUGOKITE ŠIAS INSTRUKCIJAS.

⚠️ ĮSPĖJIMAS:

NELEISKITE, kad patogumas ir gaminio pažinimas (įgyjamas pakartotinai naudojant) susilpnintų griežtą saugos taisyklių, taikytinų šiam gaminiui, laikymąsi. Dėl **NETINKAMO NAUDOJIMO** arba saugos taisyklių nesilaikymo, kurios pateiktos šioje instrukcijoje galima rimtai susižeisti.

VEIKIMO APRAŠYMAS

⚠️ DĖMESIO:

- Prieš reguliuodami įrenginį arba tikrindami jo veikimą visada patikrinkite, ar įrenginys išjungtas, o laido kištukas - ištrauktas iš elektros lizdo.

Jungiklio veikimas

Pav.1

⚠️ DĖMESIO:

- Prieš jungdami įrenginį visada patikrinkite, ar jungiklis gerai įsijungia, o atleistas grįžta į padėtį OFF (išjungta).

Norėdami pradėti dirbti įrankiu tiesiog paspauskite jungiklį. Įrankio greitis didėja didinant spaudimą į jungiklį. Norėdami sustabdyti atleiskite jungiklį

Lempų įjungimas

HR2811F ir HR2811FT modeliams

Pav.2

⚠️ DĖMESIO:

- Nežiūrėkite tiesiai į šviesą arba šviesos šaltinį. Jeigu norite įjungti lempą, paspauskite spragtuką. Ji išjungia atleidus spragtuką.

PASTABA:

- Nešvarumus nuo lempos lęšio valykite sausu audiniu. Stenkitės nesubraižyti lempos lęšio, kad nepablogėtų apšvietimas.

Atbulinės eigos jungimas

Pav.3

Šis įrankis turi atbulinės eigos jungiklį sukimosi kryptį keisti. Nuspauskite atbulinės eigos jungiklio svirtelę iš pusės A, kad suktųsi pagal laikrodžio rodyklę, arba iš B pusės, kad suktųsi prieš laikrodžio rodyklę.

⚠️ DĖMESIO:

- Prieš naudodami visuomet patikrinkite sukimosi kryptį.
- Atbulinės eigos jungiklį naudokite tik įrankiui visiškai sustojus. Jei keisite sukimosi kryptį prieš įrankiui sustojant, galite pažeisti įrankį.
- Kai įrankis veikia sukdamasis prieš laikrodžio rodyklę, jungiklis būna patrauktas tik iki pusės ir įrankis veikia pusės greičio režimu.

Greitai pakeičiamo „SDS-plus“ griebtuvo pakeitimas

HR2810T ir HR2811FT modeliams



Greitai pakeičiamą gražto griebtuvą galima greitai pakeisti „SDS-plus“ griebtuvu.

Greitai pakeičiamo „SDS-plus“ griebtuvo išėmimas

Pav.4



⚠DĖMESIO:

- Prieš ištraukdami greitai pakeisčiamą „SDS-plus“ griebtuvą, prieš tai ištraukite gražtą.

Suimkite „SDS-plus“ griebtuvo keičiamą gaubtelį ir pasukite jį rodyklės kryptimi, kol keičiamo gaubtelio linija pasislinks nuo  žymės prie  žymės. Stipriai patraukite rodyklės kryptimi.

Greitai keičiamo gražto griebtuvo įdėjimas

Pav.5

Patikrinkite, ar greitai pakeičiamo gražto griebtuvo brūkšny yra ties  žyme. Suimkite greitai pakeičiamo gražto griebtuvo keičiamą gaubtelį ir nustatykite liniją ties  žyme.

Uždėkite keičiamo gražto griebtuvą ant įrankio veleno. Suimkite greitai pakeičiamo gražto griebtuvo keičiamą gaubtelį ir sukite jo liniją link  žymės, kol išgirsite spragtelėjimą.

Veikimo režimo pasirinkimas

HR2800 modeliui

Pav.6

Šiame įrankyje yra veikimo režimo keitimo rankenėlė. Šia rankenėle pasirinkite vieną iš dviejų režimų, tinkamų Jūsų darbui atlikti.

Norėdami tik gręžti, sukite rankenėlę, kol ant jos esanti rodyklė bus ties  simboliu.

Norėdami gręžti su kalimu, sukite rankenėlę, kol ant jos esanti rodyklė bus ties  simboliu.

⚠DĖMESIO:

- Tinkamai nustatykite rankenėlę ties norimo režimo simboliu. Jei įrankį valdote rankenėle, nustatyta per vidurį tarp režimų simbolių, galite sugadinti įrankį.
- Atbulinės eigos jungiklį naudokite tik įrankiu visiškai sustojus.

HR2810, HR2810T, HR2811F ir HR2811FT modeliams Kalamasis gręžimas

Pav.7

Norėdami gręžti betoną, mūrą ir pan., pasukite veikimo režimo keitimo rankenėlę ties  simboliu. Naudokite gražtą su volframo-karbido galu.

Tik gręžimas

Pav.8

Norėdami gręžti medį, metalą arba plastmasines medžiagas, nuspauskite fiksuojamąjį mygtuką ir pasukite veikimo režimo keitimo rankenėlę ties  simboliu. Naudokite spiralinį arba medžio gražtą.

Tik kalimas

Pav.9

Norėdami atlikti nudaužymo, grandymo arba griovimo darbus, pasukite veikimo režimo keitimo rankenėlę ties  simboliu. Naudokite smailųjį kaltelį, plieninį kirstuką, grandomąjį kaltelį ir pan.

⚠DĖMESIO:

- Nesukite veikimo režimo keitimo rankenėlės, kai įrankis veikia su apkrova. Sugadinsite įrankį.
- Norint išvengti greito režimo keitimo mechanizmo nusidėvėjimo, pakeitę režimą visada patikrinkite, ar tiksliai nustatėte veikimo režimo keitimo rankenėlę vienoje iš trijų veikimo režimo padėčių.

Sukimo momento ribotuvus

Sukimo momento ribotuvus suveiks tada, kai bus pasiektas tam tikras sukimo momento lygis. Variklis bus atjungtas nuo išvesties veleno. Taip atsitikus, gražtas liausis sukėsis.

⚠DĖMESIO:

- Suveikus sukimo momento ribotuvui nedelsdami išjunkite įrenginį. Šitaip apsaugosite įrenginį ir jis nesusidėvės anksčiau laiko.
- Tokie antgaliai kaip pjūklai skylėms prapjauti, kurie gali būti lengvai sužnybti arba įstrigti skylėje, nėra tinkami naudoti su šiuo įrankiu. Jie yra netinkami dėl to, kad jiems įstrigus, per dažnai įsijungs sukimo momento ribotuvus.

SURINKIMAS

⚠DĖMESIO:

- Prieš taisydami įrenginį visada patikrinkite, ar jis išjungtas, o laido kištukas - ištrauktas iš elektros lizdo.

Šoninė rankena (papildoma rankena)

Pav.10

⚠DĖMESIO:

- Visuomet naudokite šoninę rankeną, kad užtikrintumėte, kad naudotis yra saugu.

Įdėkite šoninę rankeną taip, kad dantys ant rankenos pagrindo įlištų tarp griovelių ant įrankio korpuso. Po to priveržkite šoninę rankeną, pasukdami ją į norimą padėtį pagal laikrodžio rodyklę. Ją galima pasukti 360° ir įtvirtinti bet kiojoje padėtyje.

Gražto antgalio tepalas

Gražto galiuką iš anksto ištepkite nedideliu gražto tepalo kiekiu (maždaug 0,5-1 g).

Jeigu kumštelinis griebtuvas šitaip tepamas bus nuolatos, įrenginys sklandžiai veiks, jį bus galima eksploatuoti kur kas ilgiau.

Gražto įdėjimas ir išėmimas

Pav.11

Nuvalykite antgalio jungiamąjį galą ir, prieš įdėdami, patepkite jį tepalu.

Pav.12

Įkiškite antgalį į įrankį. Sukdami antgalį stumkite tol, kol jis užsifikuos.

Įdėję, visada patikrinkite, ar gražtas įdėtas tvirtai, pabandydami jį ištraukti.

Norėdami ištraukti gražtą, atitraukite kumštelinio griebtuvo gaubtą iki galo žemyn ir ištraukite gražtą.

Pav.13

Kampinis gręžimas (nudaužymo, grandymo arba griovimo darbams atlikti)

HR2810, HR2810T, HR2811F ir HR2811FT modeliams

Pav.14

Gražtą galima užtvirtinti, pakreipus jį norimu kampu. Norėdami pakeisti grąžto įtaisymo kampą, pasukite veikimo režimo keitimo rankenėlę ties  simboliu. Pasukite grąžtą norimu kampu.

Nustatykite veikimo režimo keitimo rankenėlę ties  simboliu. Tuomet truputį pasukdami grąžtą, patikrinkite, ar jis įdėtas tvirtai.

Pav.15

Gylio ribotuvas

Pav.16

Gylio ribotuvas yra patogus, kai reikia gręžti vienodo gylio skylės. Atlaisvinkite šoninę rankeną ir įdėkite gylio ribotuvą į skylę šoninėje rankenoje. Sureguliuokite gylio ribotuvą norimam gyliui ir priveržkite šoninę rankeną.

PASTABA:

- Gylio matuoklio negalima naudoti padėtyje, kurioje jis atsitrenkia į pavarų mechanizmo korpusą.

Maišelis dulkems rinkti

Pav.17

Dulkių rinktuvas skirtas tam, kad dulkęs nekristų ant įrenginio ir jūsų, kai dirbate grąžtą išskėlę virš galvos. Prie galvutės pritvirtinkite dulkių maišelį. Žemiau nurodyti galvučių, prie kurių galima pritvirtinti dulkių maišelį, dydžiai.

	Gražto skersmuo
Dulkių surinkimo indas 5	6 mm - 14,5 mm
Dulkių surinkimo indas 9	12 mm - 16 mm

006406

NAUDOJIMAS

DĖMESIO:

- Darbo metu visada tvirtai laikykite įrankį už šoninės (papildoma rankena) ir pagrindinės rankenos.

Kalamasis gręžimas

Pav.18

Nustatykite veikimo režimo keitimo rankenėlę ties  simboliu.

Pridėkite grąžtą prie tos vietos, kurioje gręšite skylę, ir nuspausite gaiduką.

Nenaudokite jėgos su įrankiu. Nestiprus spaudimas duoda geriausius rezultatus. Laikykite įrankį šioje padėtyje ir saugokite, kad nenuslystų nuo skylės.

Nespauskite stipriau, kai skylė prisipildo nuolaužomis ir dalelėmis. Vietoje to truputį palaikykite įrankį tuščia eiga, tada dalinai ištraukite grąžtą iš skylės. Pakartojus tai keletą kartų, skylė bus išvalyta ir bus galima toliau gręžti.

DĖMESIO:

- Įrankį ir grąžtą veikia didelė ir staigi sukamoji jėga, kai gręžiama skylė ir ji prisipildo nuolaužų ir dalelių, arba kai atsitrenkia į gelžbetonyje esančius sutvirtinimo strypus. Darbo metu visada tvirtai laikykite įrankį už šoninės (papildoma rankena) ir pagrindinės rankenos. Kitaip galite prarasti įrankio valdymą ir susižeisti.

PASTABA:

Kai įrankis veikia be apkrovos, besisukantis grąžtas gali įsielektrinti. Darbo metu įrankis automatiškai pats centruoja. Tai neįtakoja gręžimo tikslumo.

Išpūtimo kriaušė (pasirenkamas priedas)

Pav.19

Išgręžus skylę naudokite išpūtimo kriaušę dulkems iš skylės išvalyti.

Skėlimas/ nuodegų šalinimas / ardymas

Tik HR2810, HR2810T, HR2811F ir HR2811FT modeliams

Pav.20

Nustatykite veikimo režimo keitimo rankenėlę ties  simboliu.

VISUOMET tvirtai laikykite įrankį abiejomis rankomis. Įjunkite įrankį ir nesmarkiai spauskite, kad jis nešokinėtų nevaldomas. Jeigu įrankį spausite labai smarkiai, darbo našumas dėl to nepadidės.

Gręžimas į medį arba metalą

Pav.21

Pav.22

Pav.23

Pav.24

HR2800, HR2810, HR2810F modeliams

Naudokitės pasirenkamuju grąžto kumštelinio griebtuvo komplektu. Apie jo įtaisymą žr. aukščiau, skyriuje „Grąžto įtaisyimas arba išėmimas“.

Rankenėlę, su kuria keičiamas veikimo režimas, nustatykite taip, kad rodyklė būtų ties  simboliu.

HR2810T ir HR2811FT modeliams

Naudokite standartinį greitai pakeičiamą grąžto griebtuvą. Apie jo įtaisymą žr. aukščiau, skyriuje „Greitai pakeičiamo „SDS-plus“ griebtuvo pakeitimas“.

Laikykite žiedą ir pasukite įvorę prieš laikrodžio rodyklę, kad atidarytumėte griebtuvo žiotis. Įdėkite grąžtą į kumštelinį griebtuvą tiek giliai, kiek lenda. Laikykite žiedą ir sukite įvorę prieš laikrodžio rodyklę, kad užtvirtintumėte griebtuvą. Jei norite išimti grąžtą, laikykite žiedą ir pasukite įvorę prieš laikrodžio rodyklę. Nustatykite veikimo režimo keitimo rankenėlę ties  simboliu.

Galėsite gręžti iki 13 mm skersmens skylės metale ir iki 32 mm skersmens skylės medyje.

DĖMESIO:

- Jeigu ant įrenginio sumontuotas grąžto kumštelinis griebtuvas, nesinaudokite „gręžimo ir kalimo“ režimu. Grąžto kumštelinis griebtuvas gali būti pažeistas.
Be to, apverčiant įrankį, grąžto griebtuvas nukris.
- Per didelį įrankio spaudimas nepagreitins gręžimo. Iš tikrųjų, šis spaudimas gali tik padėti pažeisti grąžto galą, pabloginti įrankio darbą ir sutrumpinti jo eksploatacavimo trukmę.
- Skylės gręžimo metu įrankį / grąžto galą veikia didžiulė sukamoji jėga. Laikykite įrankį tvirtai ir atsargiai žiūrėkite, kada grąžtas pradės gręžti ruošinį.
- Įstrigusį grąžtą galima ištraukti tiesiog nustatykite atbulinės eigos jungiklį į atbulinės eigos sukimąsi. Tačiau įrankis gali grubiai judėti atgal, jei tvirtai nelaikysite įrankio.
- Visuomet įtvirtinkite mažus ruošinius spaustuve ar panašiose laikiklyje.

Gręžimas deimantiniu šerdimiu grąžtu

Jeigu naudojate deimantinius šerdimius grąžtus, veikimo režimo keitimo sviertelę nustatykite į  padėti, kad būtų atliekamas „tik gręžimo“ veikimas.

DĖMESIO:

- Jeigu atliekant darbus deimantiniais šerdimiais grąžtais nustatytas „gręžimo ir kalimo“ režimas, gali būti sugadintas deimantinis šerdimis grąžtas.

TECHNINĖ PRIEŽIŪRA

DĖMESIO:

- Prieš apžiūradami ar taisydami įrenginį visada patikrinkite, ar jis išjungtas, o laido kištukas - ištrauktas iš elektros lizdo.
- Niekada nenaudokite gazolino, benzino, tirpiklio, spirito arba panašių medžiagų. Gali atsirasti išblukimų, deformacijų arba įtrūkimų.

Kad gaminyt būtų SAUGUS ir PATIKIMAS, jį taisyti, apžiūrėti, keisti anglinius šepetėlius, atlikti techninės priežiūros darbus arba reguliuoti turi įgaliojasis

kompanijos „Makita“ techninės priežiūros centras; reikia naudoti tik tai kompanijos „Makita“ pagamintas atsargines dalis.

PASIRENKAMI PRIEDAI

DĖMESIO:

- Su šiame vadove aprašytu įrenginiu „Makita“ rekomenduojama naudoti tik nurodytus priedus ir papildomus įtaisus. Jeigu bus naudojami kitokie priedai ar papildomi įtaisai, gali būti sužaloti žmonės. Priedus arba papildomus įtaisus naudokite tik pagal paskirtį.

Jeigu norite daugiau sužinoti apie tuos priedus, kreipkitės į artimiausią „Makita“ techninės priežiūros centrą.

- „SDS-Plus“ grąžtai karbido galais
- Piramidinis kaltas
- Šerdimis grąžtas
- Šaltkalvio kaltelis
- Deimantinis šerdimis grąžtas
- Nuodegų šalinimo kirstukas
- Graviravimo kirstukas
- Grąžto griebtuvo komplektas
- Grąžto griebtuvas S13
- Griebtuvo suderintuvas
- Griebtuvo raktas S13
- Grąžto antgalio tepalas
- Šoninė rankena
- Gylio ribotuvas
- Išpūtimo kriaušė
- Maišelis dulkems rinkti
- Dulkių trauktuvas
- Apsauginiai akiniai
- Plastikinis dėklas
- Berakčio grąžto kumštelinis griebtuvas

PASTABA:

- Kai kurie sąrašė esantys priedai gali būti pateikti įrankio pakuotėje kaip standartiniai priedai. Jie įvairiose šalyse gali skirtis.

EESTI (algised juhised)

Üldvaate selgitus

1-1. Lülitü päästik	10-1. Käepideme alus	19-1. Väljapuhke kolb
2-1. Lamp	10-2. Külgakäepide	21-1. Padruniadapter
3-1. Suunamuutmislülitü hoo	10-3. Hambad	21-2. Võtmeta puuripadrun
4-1. SDS-plüsi kiirvahetuspadrun	10-4. Eend	22-1. SDS-plüsi kiirvahetuspadrun
4-2. Vahetusjoon	11-1. Otsaku vars	22-2. Vahetusjoon
4-3. Vahetuskaite	11-2. Puurimääre	22-3. Vahetuskaite
5-1. Võll	12-1. Otsak	23-1. Võll
5-2. Kiirvahetatav puuripadrun	12-2. Padruni kaite	23-2. Kiirvahetatav puuripadrun
5-3. Vahetusjoon	13-1. Otsak	23-3. Vahetusjoon
5-4. Vahetuskaite	13-2. Padruni kaite	23-4. Vahetuskaite
6-1. Töörežiimi muutmise nupp	14-1. Töörežiimi muutmise nupp	24-1. Hülss
7-1. Töörežiimi muutmise nupp	15-1. Töörežiimi muutmise nupp	24-2. Rõngas
8-1. Töörežiimi muutmise nupp	16-1. Sügavuse piiraja	24-3. Kiirvahetatav puuripadrun
9-1. Töörežiimi muutmise nupp	17-1. Tolmutops	

TEHNILISED ANDMED

Mudel		HR2800/HR2810	HR2810T	HR2811F	HR2811FT	
Suutikkus	Betoon	Volframkarbiidist otsaga otsak	28 mm			
		Südamikupuur	80 mm			
		Teemant-südamikupuur (kuiva tüüpi)	80 mm			
	Metall	13 mm				
	Puit	32 mm				
Koorumseta kiirus (min ⁻¹)		0 - 1 100				
Löökide arv minutis		0 - 4 500				
Kogupikkus		314 mm	339 mm	320 mm	345 mm	
Netomass		3,4 kg	3,5 kg	3,5 kg	3,6 kg	
Kaitseklass		□/II				

• Meie jätkuva teadus- ja arendustegevuse programmi tõttu võidakse siin antud tehnilisi andmeid muuta ilma ette teatamata.

• Tehnilised andmed võivad olla riigiti erinevad.

• Kaal vastavalt EPTA protseduurile 01/2003

ENF002-2

Mudelile HR2800

ENE042-1

Ettenähtud kasutamine

Tööriist on ette nähtud telliste, betooni ja kivi lõõkpuurimiseks ja puurimiseks.

Samuti sobib see puidu, metalli, keraamiliste materjalide ja plastiku puurimiseks lõõkrežiimi kasutamata.

Mudelile HR2810, HR2810T, HR2811F, HR2811FT

ENE043-1

Ettenähtud kasutamine

Tööriist on ette nähtud telliste, betooni ja kivi lõõkpuurimiseks ja puurimiseks, samuti ka meiseldustööde teostamiseks.

Samuti sobib see puidu, metalli, keraamiliste materjalide ja plastiku puurimiseks lõõkrežiimi kasutamata.

Toiteallikas

Seadet võib ühendada ainult andmesildil näidatud pingele vastava pingega toiteallikaga ning seda saab kasutada ainult ühefaasilisel vahelduvvoolutoitel. Seadmel on kahekordne isolatsioon ning seega võib seda kasutada ka ilma maandusjuhtmeta pistikupespa ühendatult.

EN6905-1

Müra

Tüüpline A-korjigeeritud müratase vastavalt EN60745:

Mudel HR2800

Helirõhu tase (L_{pA}): 89 dB(A)
Helisurve tase (L_{WA}): 100 dB(A)
Määramatus (K): 3 dB(A)

Mudel HR2810, HR2810T

Helirõhu tase (L_{pA}): 89 dB(A)
Helisurve tase (L_{WA}): 100 dB(A)
Määramatus (K): 3 dB(A)

Mudel HR2811F, HR2811FT

Helirõhu tase (L_{pA}) : 90 dB(A)
Helisurve tase (L_{WA}) : 101 dB(A)
Määramatus (K) : 3 dB(A)

Kandke kõrvakaitsmeid

ENG900-1

Vibratsioon

Vibratsiooni koguväärtus (kolmeteljeliste vektorite summa) määratud vastavalt EN60745:

Mudel HR2800

Töörežiim: betooni löökpuurimine
Vibratsioonitase ($a_{h,HD}$) : 20,0 m/s²
Määramatus (K) : 1,5 m/s²

Töörežiim: metalli puurimine
Vibratsioonitase ($a_{h,D}$) : 2,5 m/s² või vähem
Määramatus (K) : 1,5 m/s²

Mudel HR2810, HR2810T

Töörežiim: meiseldamine
Vibratsiooni emissioon ($a_{h,ChEq}$) : 15,5 m/s²
Määramatus (K) : 1,5 m/s²

Töörežiim: betooni löökpuurimine
Vibratsioonitase ($a_{h,HD}$) : 20,0 m/s²
Määramatus (K) : 1,5 m/s²

Töörežiim: metalli puurimine
Vibratsioonitase ($a_{h,D}$) : 2,5 m/s² või vähem
Määramatus (K) : 1,5 m/s²

Mudel HR2811F, HR2811FT

Töörežiim: meiseldamine
Vibratsiooni emissioon ($a_{h,ChEq}$) : 11,5 m/s²
Määramatus (K) : 1,5 m/s²

Töörežiim: betooni löökpuurimine
Vibratsioonitase ($a_{h,HD}$) : 15,0 m/s²
Määramatus (K) : 1,5 m/s²

Töörežiim: metalli puurimine
Vibratsiooni emissioon ($a_{h,D}$) : 2,5 m/s²
Määramatus (K) : 1,5 m/s²

ENG901-1

- Deklareeritud vibratsiooniemissiooni väärtus on mõõdetud kooskõlas standardse testimismeetodiga ning seda võib kasutada ühe seadme võrdlemiseks teisega.
- Deklareeritud vibratsiooniemissiooni väärtust võib kasutada ka mürataseme esmaseks hindamiseks.

⚠ HOIATUS:

- Vibratsioonitase võib elektritööriista tegelikkuses kasutamise ajal erineda deklareeritud väärtusest sõltuvalt tööriista kasutamise viisidest.

- Rakendage kindlasti operaatori kaitsmiseks piisavaid ohutusabinõusid, mis põhinevad hinnangulisel müratasemel tegelikus tööolukorras (võttes arvesse tööperioodi kõik osad nagu näiteks korrad, mil seade lülitatakse välja ja mil seade töötab tühikäigul, lisaks tööajale).

ENH101-16

Ainult Euroopa riigid

EÜ vastavusdeklaratsioon

Makita korporatsiooni vastutava tootjana kinnitame, et alljärgnev(ad) Makita masin(ad):

masina tähistus:
Puurvasar
mudel nr./tüüp: HR2800, HR2810, HR2810T, HR2811F, HR2811FT

on seeriatoodang ja vastavad alljärgnevatele Euroopa Parlamendi ja nõukogu direktiividele:

2006/42/EC

ning on toodetud vastavalt alljärgnevatele standarditele või standardiseeritud dokumentidele:

EN60745

Tehnilist dokumentatsiooni hoitakse ettevõttes:

Makita International Europe Ltd.
Technical Department,
Michigan Drive, Tongwell,
Milton Keynes, Bucks MK15 8JD, Inglismaa

30.01.2009



000230

Tomoyasu Kato
Direktor
Makita Corporation
3-11-8, Sumiyoshi-cho,
Anjo, Aichi, 446-8502, JAAPAN

GEA010-1

Üldised elektritööriistade ohutushoiatused

⚠ HOIATUS Lugege läbi kõik ohutushoiatused ja juhised. Hoiatuste ja juhiste mittejärgmine võib põhjustada elektrišokki, tulekahju ja/või tõsiseid vigastusi.

Hoidke alles kõik hoiatused ja juhised edaspidisteks viideteks.

GEB007-7

PUURVASARA OHUTUSJUHISED

1. **Kandke kuulmiskaitseid.** Müra võib põhjustada kuulmiskadu.
2. **Kasutage lisakäepidid/pidemeid, kui need on tööriistadega kaasas.** Kontrolli puudumine võib põhjustada inimestele vigastusi.

3. Hoidke elektritööriistu isoleeritud haardepindadest, kui töotate kohas, kus lõiketera võib sattuda kokkupuutesse varjatud juhtmete ja seadme enda toitejuhtmega. Pingestatud juhtmega kokkupuutesse sattunud lõiketera võib pingestada elektritööriista metalloosi, mille tagajärjel võib seadme kasutaja saada elektrilöögi.
4. Kandke tugevat peakatet (kaitsekiiver), kaitseprille ja/või näokatet. Tavalised prillid või päikesepillid EI OLE kaitseprillid. Eriti soovitataks kanda ka tolmumaski ja paksult polsterdatud kindaid.
5. Enne toimingu teostamist veenduge, et lõikeotsik on kindlalt kinnitatud.
6. Reeglipärasel töötamisel on ette nähtud, et tööriist tekitab vibratsiooni. Kruvid võivad hõlpsasti logisema hakata, põhjustades purunemise või õnnetuse. Enne toimingu teostamist kontrollige hoolikalt kruvide pingutatust.
7. Külma ilmaga või siis, kui tööriista ei ole kaua aega kasutatud, laske tööriistal mõnda aega soojeneda, kaitades seda ilma koormuseta. See vabastab õlitamise. Ilma õige soojenemiseta on löökrežiimil töötamine raskendatud.
8. Veenduge alati, et omaksite kindlat toetuspinda. Kui töötate kõrguses, siis jälgige, et teist allpool ei viibiks inimesi.
9. Hoidke tööriista kindlalt kahe käega.
10. Hoidke käed liikuvatest osadest eemal.
11. Ärge jätke tööriista käima. Käivitage tööriist ainult siis, kui hoiate seda käes.
12. Ärge suunake töötavat tööriista töötamispiirkonnas viibijatele. Lõikeotsik võib välja lennata ja kedagi tõsiselt vigastada.
13. Ärge puudutage lõikeotsikut ega selle läheduses paiknevaid osi vahetult pärast tööoperatsiooni teostamist; need võivad olla väga kuumad ja põhjustada põletushaavu.
14. Mõned materjalid võivad sisaldada mürgiseid aineid. Rakendage meetmeid tolmu sissehingamise ja nahaga kokkupuute vältimiseks. Järgige materjali tarnija ohutusalasat teavet.

HOIDKE JUHEND ALLES.

⚠️HOIATUS:

ÄRGE laske mugavusel või toote kasutamisharjumustel (mis on saanud korduva kasutuse jooksul) asendada vankumatut toote ohutuseeskirjade järgimist. VALE KASUTUS või käesoleva kasutusjuhendi ohutusnõuete eiramine võib põhjustada tõsiseid vigastusi.

FUNKTSIONAALNE KIRJELDUS

⚠️HOIATUS:

- Kandke alati hoolt selle eest, et tööriist oleks enne reguleerimist ja kontrollimist välja lülitatud ja vooluvõrgust lahti ühendatud.

Lüliti funktsioneerimine

Joon.1

⚠️HOIATUS:

- Kontrollige alati enne tööriista vooluvõrku ühendamist, kas lüliti päästik funktsioneerib nõuetekohaselt ja liigub lahtilaskmisel tagasi väljalülitatud asendisse.

Tööriista töölelülitamiseks on vaja lihtsalt lüliti päästikut tõmmata. Tööriista kiirus kasvab siis, kui suurendate survet lüliti päästikule. Seiskamiseks vabastage lüliti päästik.

Lampide süütamine

Mudelid HR2811F, HR2811FT

Joon.2

⚠️HOIATUS:

- Ärge vaadake otse valgusesse ega valgusallikat. Vajutage lambi süütamiseks päästikut. Vabastage päästik lambi kustutamiseks.

MÄRKUS:

- Kasutage lambiklaasilt mustuse ära pühkimiseks kuiva riidelappi. Olge seda tehes ettevaatlik, et lambiklaasi mitte kriimustada, sest vastasel korral võib valgustus väheneda.

Suunamuutmise lüliti töötamisviis

Joon.3

Sellel tööriistal on suunamuutmise lüliti, millega saab muuta pöörlemise suunda. Suruge suunamuutmislülitit hoob A-küljel alla ning tööriist pöörleb päripäeva või vastupäeva pöörlemiseks suruge see alla B-küljel.

⚠️HOIATUS:

- Enne töö alustamist kontrollige alati pöörlemise suunda.
- Kasutage pöörlemissuuna lülitit alles pärast tööriista täielikku seiskumist. Enne tööriista seiskumist suuna muutmine võib tööriista kahjustada.
- Kui kasutate tööriista vastupäeva pöörlemisega, on lüliti päästik ainult pooleldi tõmmatud ja tööriist tõtab poolel kiirusel.

SDS-plusi kiirvahetuspadruni vahetamine

Mudelid HR2810T, HR2811FT



Kiirvahetatava puuripadrundi saab hõlpsasti vahetada SDS-plusi kiirvahetuspadruniga.

SDS-plusi kiirvahetuspadruni eemaldamine

Joon.4



△HOIATUS:

- Enne SDS-plusi kiirvahetuspadruni eemaldamist eemaldage alati otsak.

Võtke SDS-plusi kiirvahetuspadruni kattedest kinni ja keerake seda noole suunas, kuni kaanel olev joon liigub sümbolilt  sümbolile . Tõmmake jõuga noole suunas.

Kiirvahetatava puuripadruni kinnitamine

Joon.5

Veenduge, et kiirvahetataval puuripadrunile oleval joon näitab sümbolile . Võtke kiirvahetatava puuripadruni kattedest kinni ja seadke joon sümbolile .

Asetage kiirvahetatav puuripadrune tööriista võllile.

Võtke kiirvahetatava puuripadruni kattedest kinni ja keerake sellele olev joon sümbolile , kuni kõlab selgesti kuuldav klõpsatus.

Töörežiimi valimine

Mudel HR2800

Joon.6

Antud tööriist on varustatud töörežiimi muutmise nupuga. Selle nupu abil valige üks kahest režiimist, mis sobib töö vajadustega.

Ainult pöörlemisfunktsiooni valimiseks keerake nuppu selliselt, sellele olev nool näitaks tööriista korpusel oleva sümboli  suunas.

Pöörlemis- ja haamrifunktsiooni valimiseks keerake nuppu selliselt, et sellele olev nool näitaks tööriista korpusel oleva sümboli  suunas.

△HOIATUS:

- Seadke nupp alati korralikult soovitud töörežiimi sümbolile. Tööriista kasutamine selliselt, et nupp paikneb kahe režiimi sümboli vahel, võib tööriista kahjustada.
- Kasutage nuppu alles pärast tööriista täielikku seiskumist.

Mudelid HR2810, HR2810T, HR2811F, HR2811FT

Pöörlemine koos haamrifunktsiooniga

Joon.7

Betooni, müüritise jms puurimiseks keerake töörežiimi muutmise nupp sümbolile . Kasutage volframkarbiidotsaga otsakuid.

Ainult pöörlemisfunktsioon

Joon.8

Puidu, metalli või plastmassi puurimiseks vajutage lukustusnupp alla ja keerake töörežiimi muutmise nupp sümbolile . Kasutage keerdpuuri või puidupuuri.

Ainult haamrifunktsioon

Joon.9

Täksimiseks, pealiskihi eemaldamiseks või lammutustöödeks keerake töörežiimi muutmise nupp sümbolile . Kasutage piiktera, külmmeslit, pealiskihi meislit jne.

△HOIATUS:

- Ärge pöörake töörežiimi muutmise nuppu siis, kui tööriist koormatult töötab. See kahjustab tööriista.
- Režiimimuutmise mehhanismi kiire kulumise vältimiseks veenduge, et töörežiimi muutmise nupp on alati korralikult ühes kolmest töörežiimi asendis.

Väändemomendi piirik

Väändemomendi piirik rakendub teatava väändemomendi taseme saavutamisel. Mootor lahutatakse ülekandevõllist. Sel juhul lakkab otsak pöörlemast.

△HOIATUS:

- Niipea, kui väändemomendi piirik rakendub, lülitage tööriist kohe välja. See aitab vältida tööriista enneaegset kulumist.
- Puuriterad, mis võivad avas hõlpsasti kinni jääda, nagu näiteks rõngaspuur, ei ole selle tööriista jaoks sobivad. Selle põhjuseks on kaitsesiduri liiga sage rakendumine.

KOKKUPANEK

△HOIATUS:

- Kandke alati enne tööriistal mingite tööde teostamist hoolt selle eest, et see oleks välja lülitatud ja vooluvõrgust lahti ühendatud.

Külglkäepide (abipide)

Joon.10

△HOIATUS:

- Tööohutuse tagamiseks kasutage külglkäepidet alati.

Paigaldage külglkäepide selliselt, et selle käepidemepoolsed hambad sobituksid tööriista trumli väljaulatavate osadega. Seejärel pingutage külglkäepidet, keerates seda soovitud asendis päripäeva. Seda saab pöörata 360° ning fikseerida igas asendis.

Puurimääre

Enne kasutamist katke otsaku varre pea väikese koguse puurimäärdelga (umbes 0,5-1 g). Padruni määrimine kindlustab sujuva töö ja pikema kasutusea.

Otsaku paigaldamine või eemaldamine

Joon.11

Enne paigaldamist puhastage otsaku vars ja kandke sellele puurimääret.

Joon.12

Pange otsak tööriista sisse. Keerake ja suruge otsakut, kuni see fikseerub. Pärast paigaldamist veenduge alati, et otsak on kindlalt paigas, proovides seda välja tõmmata.

Otsaku eemaldamiseks tõmmake padruni kate lõpuni alla ja tõmmake otsak välja.

Joon.13

Otsaku kaldenurk (täksimisel, pealiskihi eemaldamisel või lammutustöödel)

Mudelid HR2810, HR2810T, HR2811F, HR2811FT

Joon.14

Otsaku saab fikseerida soovitud nurga alla. Otsaku kaldenurga muutmiseks keerake töörežiimi muutmise nupp sümboolile O. Seadke otsak soovitud nurga alla. Keerake töörežiimi muutmise nupp sümboolile T. Seejärel veenduge, et otsak on kindlalt paigas, proovides seda pisut keerata.

Joon.15

Sügavuse piiraja

Joon.16

Sügavuse piiraja on mugav abivahend ühesuguse sügavusega aukude puurimiseks. Lõdvestage küljkäepidet ja paigaldage sügavuse piiraja küljkäepidemes olevasse avasse. Reguleerige sügavuse piiraja soovitud sügavusele ja pingutage küljkäepidet.

MÄRKUS:

- Sügavuse piirajat ei tohi kasutada asendis, kus see puutub vastu ülekandeajami korpust.

Tolmutops

Joon.17

Ülespoole suunatud puurimisel kasutage tolmutopsi, et vältida tolmu langemist tööriistale ja kasutajale. Kinnitage tolmutops joonisel näidatud viisil otsaku külge. Tolmutopsi saab kinnitada järgmise suurusega otsakutele.

	Otsaku läbimõõt
Tolmutops nr 5	6 mm - 14,5 mm
Tolmutops nr 9	12 mm - 16 mm

006406

TÖÖRIISTA KASUTAMINE

△HOIATUS:

- Kasutage alati küljkäepidet (abikäepide) ning hoidke tööriista töö ajal kindlalt nii küljkäepidemest kui lülitiga käepidemest.

Löökpuurimise režiim

Joon.18

Seadke töörežiimi muutmise nupp sümboolile T. Asetage otsak augu jaoks valitud kohale ning tõmmake siis lüliti päästikut. Ärge tööriista jõuga tagant sundige. Parimad tulemused saavutatakse kerge survega. Hoidke tööriist õiges asendis ning vältige selle august väljalibisemist. Ärge rakendage lisajõudu, kui auk ummistub laastude

või osakestega. Selle asemel laske tööriistal käia tühikäigul, siis eemaldage otsak osaliselt august. Korrates seda tegevust mitu korda, saab auk puhtaks ja võite jätkata tavapärase puurimisega.

△HOIATUS:

- Materjali läbistamisel rakendub tööriistale/otsakule väga suur ja järsk väändejõud, kui auk ummistub laastude ja osakestega või tabatakse betooni peidetud armatuurrauda. Kasutage alati küljkäepidet (abikäepide) ning hoidke tööriista töö ajal kindlalt nii küljkäepidemest kui lülitiga käepidemest. Vastasel korral võib tagajärjeks olla kontrolli kaotamine tööriista üle ja raske kehavigastus.

MÄRKUS:

Tööriista koormuseta kasutamisel võib otsak pöörelda tsentreerimatult. Töö käigus tsentreerib tööriist ennast automaatselt. See ei mõjuta puurimise täpsust.

Väljapuhke kolb (lisatarvik)

Joon.19

Kui auk on valmis puuritud kasutage väljapuhke kolbi, et auku tolmut puhastada.

Täksimine / pealiskihi eemaldamine / lammutustööd

Ainult mudelid HR2810, HR2810T, HR2811F, HR2811FT

Joon.20

Seadke töörežiimi muutmise nupp sümboolile T. Hoidke tööriista kindlalt kahe käega. Lülitage tööriist sisse ja avaldage sellele kergest survet, et tööriist ei põrkuks kontrollimatult tagasi. Liiga suur surve tööriistale ei muuda tööd tõhusamaks.

Puidu või metalli puurimine

Joon.21

Joon.22

Joon.23

Joon.24

Mudelid HR2800, HR2810, HR2810F

Kasutage lisavarustusse kuuluvat puuripadruni moodulit. Selle paigaldamisel juhenduge eelmisel leheküljel olevast lõigust „Otsaku paigaldamine või eemaldamine”. Seadke töörežiimi muutmise nupp nii, et osuti näitaks sümboolile S.

Mudelid HR2810T, HR2811FT

Kasutage standardvarustusena kiirvahetatavat puuripadrunit. Selle paigaldamisel juhenduge eelmisel leheküljel olevast lõigust „SDS-plusi kiirvahetuspadruni vahetamine”.

Hoidke padrunirõngast käega kinni ja keerake pakkide avamiseks padruni keret vastupäeva. Paigaldage otsak padrunisse maksimaalsele sügavusele. Hoidke padrunirõngast kindlalt kinni ja pingutamiseks keerake

padruni keret päripäeva. Otsaku eemaldamiseks hoidke padrunirõngas paigal ja keerake padruni keret vastupäeva.

Seadke töörežiimi muutmise nupp sümbolile .

Metalli saab puurida kuni 13 mm läbimõõduga auke ja puitu 32 mm läbimõõduga auke.

HOIATUS:

- Kui tööriistale on paigaldatud kiirvahetatav puuripadrun, siis ärge kunagi kasutage pöörlemisfunktsioon koos haamrifunktsiooniga. See võib kiirvahetatavat puuripadrunit kahjustada. Samuti tuleb tööriista lülitamisel tagurpidikäigule puuripadrun küljest.
- Liiga suur surve seadmele ei kiirenda puurimist. Liigne surve hoopis kahjustab puuri tippu, vähendab seadme efektiivsust ja lühendab seadme tööiga.
- Materjali läbistamisel rakendub tööriistale/otsakule väga suur väandefõud. Hoidke tööriista kindlalt ning olge tähelepanelik, kui otsak hakkab puuritavast materjalist läbi tungima.
- Kinnikiilunud puuri saab lihtsalt vabastada, kui muudate puuri pöörlemisuuna vastupidiseks. Kui tööriista ei hoita kindlalt, võib see ootamatult tagasi viskuda.
- Väiksed töödeldavad detailid kinnitage alati kas kruustangide või sarnaste abivahenditega.

Teemant-südamikupuuri kasutamine

Teemant-südamikupuuriga töötamisel seadke ainult pöörlemisfunktsiooni kasutamiseks muutmishoob alati asendisse .

HOIATUS:

- Kui teemant-südamikupuuri kasutada töörežiimis „pöörlemisfunktsioon koos haamrifunktsiooniga“, võib teemant-südamikupuur puruneda.

HOOLDUS

HOIATUS:

- Kandke alati enne kontroll- või hooldustoimingute teostamist hoolt selle eest, et tööriist oleks välja lülitatud ja vooluvõrgust lahti ühendatud.
- Ärge kunagi kasutage bensiini, vedeldit, alkoholi ega midagi muud sarnast. Selle tulemuseks võib olla luitumine, deformatsioon või pragunemine.

Toote OHUTUSE ja TÖÖKINDLUSE säilimiseks tuleb vajalikud remonttööd, süsiharja kontrollimine ja väljavahetamine ning muud hooldus- ja reguleerimistööd lasta teha Makita volitatud teeninduskeskustes. Alati tuleb kasutada Makita varuosi.

VALIKULISED TARVIKUD

HOIATUS:

- Neid tarvikuid ja lisaseadiseid on soovitatav kasutada koos Makita tööriistaga, mille kasutamist selles kasutusjuhendis kirjeldatakse. Muude tarvikute ja lisaseadiste kasutamisega kaasneb vigastada saamise oht. Kasutage tarvikuid ja lisaseadiseid ainult otstarvetel, milleks need on ette nähtud.

Saate vajadusel kohalikust Makita teeninduskeskusest lisateavet nende tarvikute kohta.

- SDS-Plus karbiidotsaga otsakud
- Piiktera
- Südamikupuur
- Külmmiseel
- Teemant-südamikupuur
- Pealiskihi miseel
- Soonepeitel
- Puuripadruni moodul
- Puuripadrun S13
- Padruniadapter
- Padrunivõti S13
- Puurimääre
- Külgkäepide
- Sügavuse piiraja
- Väljapuhke kolb
- Tolmutops
- Tolmu äratõmbeseadis
- Kaitseprillid
- Plastist kandekohver
- Võtmeta puuripadrun

MÄRKUS:

- Mõned nimekirjas loetletud tarvikud võivad kuuluda standardvarustusse ning need on lisatud tööriista pakendisse. Need võivad riikide lõikes erineda.

РУССКИЙ ЯЗЫК (Исходная инструкция)

Объяснения общего плана

1-1. Курковый выключатель	10-1. Основа рукоятки	21-1. Переходник патрона
2-1. Лампа	10-2. Боковая ручка	21-2. Сверлильный патрон без ключа
3-1. Рычаг реверсивного переключателя	10-3. Зубья	22-1. Быстро сменяемый патрон для SDS-plus
4-1. Быстро сменяемый патрон для SDS-plus	10-4. Выступ	22-2. Линия сменной крышки
4-2. Линия сменной крышки	11-1. Хвостовик биты	22-3. Сменная крышка
4-3. Сменная крышка	11-2. Смазка биты	23-1. Шпindelъ
5-1. Шпindelъ	12-1. Бита	23-2. Быстро сменяемый сверлильный патрон
5-2. Быстро сменяемый сверлильный патрон	12-2. Крышка патрона	23-3. Линия сменной крышки
5-3. Линия сменной крышки	13-1. Бита	23-4. Сменная крышка
5-4. Сменная крышка	13-2. Крышка патрона	24-1. Втулка
6-1. Ручка изменения режима работы	14-1. Ручка изменения режима работы	24-2. Колецо
7-1. Ручка изменения режима работы	15-1. Ручка изменения режима работы	24-3. Быстро сменяемый сверлильный патрон
8-1. Ручка изменения режима работы	16-1. Глубиномер	
9-1. Ручка изменения режима работы	17-1. Колпак для пыли	
	19-1. Груша для выдувки	

ТЕХНИЧЕСКИЕ ХАРАКТЕРИСТИКИ

Модель		HR2800/HR2810	HR2810T	HR2811F	HR2811FT
Производительность	Бетон	Долото с наконечником из сплава карбида вольфрама	28 мм		
		Колонковое долото	80 мм		
		Алмазное сверло-коронка (сухого типа)	80 мм		
	Сталь	13 мм			
	Дерево	32 мм			
Число оборотов без нагрузки (мин ⁻¹)		0 - 1 100			
Ударов в минуту		0 - 4 500			
Общая длина		314 мм	339 мм	320 мм	345 мм
Вес нетто		3,4 кг	3,5 кг	3,5 кг	3,6 кг
Класс безопасности		☐/II			

- Благодаря нашей постоянно действующей программе исследований и разработок, указанные здесь технические характеристики могут быть изменены без предварительного уведомления.
- Технические характеристики могут различаться в зависимости от страны.
- Масса в соответствии с процедурой ЕРТА 01/2003

Для модели HR2810, HR2810T, HR2811F, HR2811FT

ENE043-1

Назначение

Данный инструмент предназначен для ударного сверления и сверления кирпича, бетона и камня, а также для долбления.

Он также подходит для безударного сверления дерева, металла, керамики и пластмассы.

ENF002-2

Питание

Подключайте данный инструмент только к тому источнику питания, напряжение которого соответствует напряжению, указанному на паспортной табличке. Инструмент предназначен для работы от источника однофазного переменного тока.

Для модели HR2800

ENE042-1

Назначение

Инструмент предназначен для ударного и обычного сверления кирпича, бетона и камня.

Он также подходит для безударного сверления дерева, металла, керамики и пластмассы.

Они имеют двойную изоляцию и поэтому может подключаться к розеткам без заземления.

ENG905-1

Шум

Типичный уровень взвешенного звукового давления (A), измеренный в соответствии с EN60745:

Модель HR2800

Уровень звукового давления (L_{pA}): 89 дБ (A)
Уровень звуковой мощности (L_{WA}): 100 дБ(A)
Погрешность (K): 3 дБ(A)

Модель HR2810, HR2810T

Уровень звукового давления (L_{pA}): 89 дБ (A)
Уровень звуковой мощности (L_{WA}): 100 дБ(A)
Погрешность (K): 3 дБ(A)

Модель HR2811F, HR2811FT

Уровень звукового давления (L_{pA}): 90 дБ (A)
Уровень звуковой мощности (L_{WA}): 101 дБ(A)
Погрешность (K): 3 дБ(A)

Используйте средства защиты слуха

ENG900-1

Вибрация

Суммарное значение вибрации (сумма векторов по трем осям) определяется по следующим параметрам EN60745:

Модель HR2800

Рабочий режим: сверление с перфорацией в бетоне
Распространение вибрации ($a_{h,HD}$): 20,0 м/с²
Погрешность (K): 1,5 м/с²

Рабочий режим: сверление металла
Распространение вибрации ($a_{h,D}$): 2,5 м/с² или менее
Погрешность (K): 1,5 м/с²

Модель HR2810, HR2810T

Рабочий режим: обработка долотом
Распространение вибрации ($a_{h,CHeq}$): 15,5 м/с²
Погрешность (K): 1,5 м/с²

Рабочий режим: сверление с перфорацией в бетоне
Распространение вибрации ($a_{h,HD}$): 20,0 м/с²
Погрешность (K): 1,5 м/с²

Рабочий режим: сверление металла
Распространение вибрации ($a_{h,D}$): 2,5 м/с² или менее
Погрешность (K): 1,5 м/с²

Модель HR2811F, HR2811FT

Рабочий режим: обработка долотом
Распространение вибрации ($a_{h,CHeq}$): 11,5 м/с²
Погрешность (K): 1,5 м/с²

Рабочий режим: сверление с перфорацией в бетоне

Распространение вибрации ($a_{h,HD}$): 15,0 м/с²
Погрешность (K): 1,5 м/с²

Рабочий режим: сверление металла
Распространение вибрации ($a_{h,D}$): 2,5 м/с²
Погрешность (K): 1,5 м/с²

ENG901-1

- Заявленное значение распространения вибрации измерено в соответствии со стандартной методикой испытаний и может быть использовано для сравнения инструментов.
- Заявленное значение распространения вибрации можно также использовать для предварительных оценок воздействия.

⚠ ПРЕДУПРЕЖДЕНИ:

- Распространение вибрации во время фактического использования электроинструмента может отличаться от заявленного значения в зависимости способа применения инструмента.
- Обязательно определите меры безопасности для защиты оператора, основанные на оценке воздействия в реальных условиях использования (с учетом всех этапов рабочего цикла, таких как выключение инструмента, работа без нагрузки и включение).

ENH101-16

Только для европейских стран

Декларация о соответствии ЕС

Makita Corporation, являясь ответственным производителем, заявляет, что следующие устройства Makita:

Обозначение устройства:

Перфоратор
Модель/Тип: HR2800, HR2810, HR2810T, HR2811F, HR2811FT

являются серийными изделиями и

Соответствует следующим директивам ЕС:
2006/42/EC

И изготовлены в соответствии со следующими стандартами или нормативными документами:
EN60745

Техническая документация хранится по адресу:

Makita International Europe Ltd.
Technical Department,
Michigan Drive, Tongwell,
Milton Keynes, Bucks MK15 8JD, England



000230

Tomoyasu Kato
 Директор
 Makita Corporation
 3-11-8, Sumiyoshi-cho,
 Anjo, Aichi, 446-8502, JAPAN

GEA010-1

Общие рекомендации по технике безопасности для электроинструментов

⚠ ПРЕДУПРЕЖДЕНИЕ Ознакомьтесь со всеми инструкциями и рекомендациями по технике безопасности. Невыполнение инструкций и рекомендаций может привести к поражению электротоком, пожару и/или тяжелым травмам.

Сохраните брошюру с инструкциями и рекомендациями для дальнейшего использования.

GEB007-7

ПРАВИЛА ТЕХНИКИ БЕЗОПАСНОСТИ ПРИ ОБРАЩЕНИИ С ПЕРФОРАТОРОМ

1. Пользуйтесь средствами защиты органов слуха. Воздействие шума может привести к потере слуха.
2. Используйте дополнительную ручку (если входит в комплект инструмента. Утрата контроля над инструментом может привести к травме.
3. Если при выполнении работ существует риск контакта режущего инструмента со скрытой электропроводкой или собственным шнуром питания, держите электроинструмент за специально предназначенные изолированные поверхности. Контакт с проводом под напряжением приведет к тому, что металлические детали инструмента также будут под напряжением, что приведет к поражению оператора электрическим током.
4. Надевайте защитную каску, защитные очки и/или защитную маску. Обычные или солнцезащитные очки НЕ являются защитными очками. Также настоятельно рекомендуется надевать противопылевой респиратор и перчатки с толстыми подкладками.

5. Перед выполнением работ убедитесь в надежном креплении биты.
6. При нормальной эксплуатации инструмент может вибрировать. Винты могут раскрутиться, что приведет к поломке или несчастному случаю. Перед эксплуатацией тщательно проверяйте затяжку винтов.
7. В холодную погоду, или если инструмент не использовался в течение длительного периода времени, дайте инструменту немного прогреться, включив его без нагрузки. Это размягчит смазку. Без надлежащего прогрева ударное действие будет затруднено.
8. При выполнении работ всегда занимайте устойчивое положение. При использовании инструмента на высоте убедитесь в отсутствии людей внизу.
9. Крепко держите инструмент обеими руками.
10. Руки должны находиться на расстоянии от движущихся деталей.
11. Не оставляйте работающий инструмент без присмотра. Включайте инструмент только тогда, когда он находится в руках.
12. При выполнении работ не направляйте инструмент на кого-либо, находящегося в месте выполнения работ. Бита может выскочить и привести к травме других людей.
13. Сразу после окончания работ не прикасайтесь к бите или к деталям в непосредственной близости от нее. Бита может быть очень горячей, что приведет к ожогам кожи.
14. Некоторые материалы могут содержать токсичные химические вещества. Примите соответствующие меры предосторожности, чтобы избежать вдыхания или контакта с кожей таких веществ. Соблюдайте требования, указанные в паспорте безопасности материала.

СОХРАНИТЕ ДАННЫЕ ИНСТРУКЦИИ.

⚠ ПРЕДУПРЕЖДЕНИЕ:

НЕ ДОПУСКАЙТЕ, чтобы удобство или опыт эксплуатации данного устройства (полученный от многократного использования) доминировали над строгим соблюдением правил техники безопасности при обращении с этим устройством. НЕПРАВИЛЬНОЕ ИСПОЛЬЗОВАНИЕ инструмента или несоблюдение правил техники безопасности, указанных в данном руководстве, может привести к тяжелой травме.

ОПИСАНИЕ ФУНКЦИОНИРОВАНИЯ

⚠️ ПРЕДУПРЕЖДЕНИ:

- Перед проведением регулировки или проверки работы инструмента всегда проверяйте, что инструмент выключен, а шнур питания вынут из розетки.

Действие переключения

Рис.1

⚠️ ПРЕДУПРЕЖДЕНИ:

- Перед включением инструмента в розетку, всегда проверяйте, что триггерный переключатель работает надлежащим образом и возвращается в положение "ВЫКЛ", если его отпустить.

Для запуска инструмента просто нажмите триггерный переключатель. Скорость инструмента увеличивается при увеличении давления на триггерный переключатель. Отпустите триггерный переключатель для остановки.

Включение ламп

Для моделей HR2811F, HR2811FT

Рис.2

⚠️ ПРЕДУПРЕЖДЕНИ:

- Не смотрите непосредственно на свет или источник света.

Для включения лампы нажмите на триггерный переключатель. Отпустите переключатель для выключения лампы.

Примечание:

- Используйте сухую ткань для очистки грязи с линзы лампы. Следите за тем, чтобы не поцарапать линзу лампы, так как это может уменьшить освещение.

Действие реверсивного переключателя

Рис.3

Данный инструмент имеет реверсивный переключатель для изменения направления вращения. Нажмите на рычаг реверсивного переключателя со стороны А для вращения по часовой стрелке или со стороны В для вращения против часовой стрелки.

⚠️ ПРЕДУПРЕЖДЕНИ:

- Перед работой всегда проверяйте направление вращения.
- Пользуйтесь реверсивным переключателем только после полной остановки инструмента. Изменение направления вращения до полной остановки инструмента может привести к его повреждению.

- При эксплуатации инструмента с вращением против часовой стрелки курковый переключатель нажимается только наполовину, а число оборотов составляет половину от обычного.

Замена быстро сменяемого патрона для SDS-plus

Для моделей HR2810T, HR2811FT



Быстро сменяемый патрон для SDS-plus можно легко поменять на быстро сменяемый сверлильный патрон.

Снятие быстро сменяемого патрона для SDS-plus

Рис.4



⚠️ ПРЕДУПРЕЖДЕНИ:

- Перед снятием быстро сменяемого патрона для SDS-plus всегда вынимайте биты.

Возьмитесь за сменную крышку быстро сменяемого патрона для SDS-plus и поворачивайте ее в направлении стрелки, пока линия сменной крышки не переместится с символа  на символ . Сильно потяните в направлении стрелки.

Крепление быстро сменяемого сверлильного патрона

Рис.5

Убедитесь, что линия быстро сменяемого сверлильного патрона указывает на символ . Возьмитесь за сменную крышку быстро сменяемого сверлильного патрона и установите линию на символ .

Установите быстро сменяемый сверлильный патрон на шпindelь инструмента.

Возьмитесь за сменную крышку быстро сменяемого сверлильного патрона и поворачивайте линию сменной крышки к символу , пока не услышите четкий щелчок.

Выбор режима действия

Для модели HR2800

Рис.6

Данный инструмент имеет ручку изменения режима действия. Выберите один из трех режимов, подходящих для Вашей работы, с помощью данной ручки.

Для обеспечения только вращения поверните ручку так, чтобы стрелка на ручке указывала на символ  на корпусе инструмента.

Для вращения с ударным действием поверните ручку так, чтобы стрелка указывала на символ  на корпусе инструмента.

⚠️ ПРЕДУПРЕЖДЕНИ:

- Всегда полностью поворачивайте ручку до необходимого символа режима. Если Вы будете работать с инструментом, а ручка при этом будет находиться посередине между

обозначениями режимов, это может привести к повреждению инструмента.

- Пользуйтесь ручкой только после полной остановки инструмента.

Для моделей HR2810, HR2810T, HR2811F, HR2811FT

Вращение с ударным действием

Рис.7

Для сверления бетона, кирпичной кладки и т.п. поверните ручку переключения режимов работы в положение . Используйте сверло с наконечником из карбида вольфрама.

Только вращение

Рис.8

Для сверления дерева, металла или пластмасс зафиксировав кнопку и поверните ручку переключения режимов работы в положение . Используйте спиральное сверло или сверло по дереву.

Только ударное действие

Рис.9

Для вырубки, скалывания или разрушения конструкций поверните ручку переключения режимов работы в положение . Используйте пирамидальное долото, слесарное зубило, резец и т.п.

⚠️ ПРЕДУПРЕЖДЕНИ:

- Не вращайте ручку изменения режима работы, если инструмент работает или находится под нагрузкой. Это приведет к повреждению инструмента.
- Во избежание быстрого износа механизма изменения режима, следите за тем, чтобы ручка изменения режима работы всегда точно находилась в одном из трех положений режима действия.

Ограничитель крутящего момента

Ограничитель крутящего момента срабатывает при достижении определенного уровня крутящего момента. Двигатель отключится от выходного вала. Если это произойдет, бита перестанет вращаться.

⚠️ ПРЕДУПРЕЖДЕНИ:

- Как только включится ограничитель крутящего момента, немедленно отключите инструмент. Это поможет предотвратить преждевременный износ инструмента.
- Такие насадки, как кольцевая пила, которые могут быть легко защемлены в отверстиях, не подходят для данного инструмента. Причиной этого является то, что динамометрический ограничитель будет срабатывать слишком часто.

МОНТАЖ

⚠️ ПРЕДУПРЕЖДЕНИ:

- Перед проведением каких-либо работ с инструментом всегда проверяйте, что инструмент выключен, а шнур питания вынут из розетки.

Боковая рукоятка (вспомогательная ручка)

Рис.10

⚠️ ПРЕДУПРЕЖДЕНИ:

- Всегда используйте боковую рукоятку в целях обеспечения безопасности при работе.

Установите боковую рукоятку таким образом, чтобы зубья рукоятки вошли между выступами цилиндра инструмента. После этого затяните рукоятку путем поворота по часовой стрелке в желаемом положении. Она поворачивается на 360° для закрепления в любом положении.

Смазка биты

Смажьте головку хвостовика биты заранее небольшим количеством смазки для биты (примерно 0,5 - 1 г).

Такая смазка патрона обеспечивает равномерную работу и увеличивает срок службы.

Установка или снятие биты

Рис.11

Очистите хвостовик биты и нанесите смазку для бит перед ее установкой.

Рис.12

Вставьте биту в инструмент. Поверните биту, толкая ее вниз, до тех пор, пока не будет обеспечено сцепление.

После установки всегда проверяйте надежность крепления биты, попытайтесь вытащить ее.

Чтобы удалить биту, нажмите вниз на крышку патрона и вытащите биту.

Рис.13

Угол биты (при расщеплении, скоблении или разрушении)

Для моделей HR2810, HR2810T, HR2811F, HR2811FT

Рис.14

Резец можно закрепить под необходимым углом. Для изменения угла резца поверните ручку переключения режимов работы в положение **О**. Поверните резец на необходимый угол.

Установите ручку переключения режимов в положение . Затем, слегка повернув резец, убедитесь, что он надежно закреплен.

Рис.15

Глубиномер

Рис.16

Глубиномер удобен при сверлении отверстий одинаковой глубины. Ослабьте боковую рукоятку и вставьте глубиномер в отверстие боковой рукоятки. Отрегулируйте глубиномер на желаемую глубину и затяните боковую рукоятку.

Примечание:

- Глубиномер нельзя использовать в месте, где глубиномер ударяется о корпус редуктора.

Колпак для пыли

Рис.17

Используйте колпак для пыли для предотвращения падения пыли на инструмент и на Вас при выполнении сверления над головой. Прикрепите колпак для пыли к бите, как показано на рисунке. Размер бит, к которым можно прикрепить колпак для пыли, следующий.

	Диаметр биты
Пылезащитная манжета 5	6 мм - 14,5 мм
Пылезащитная манжета 9	12 мм - 16 мм

006406

ЭКСПЛУАТАЦИЯ

⚠ ПРЕДУПРЕЖДЕНИ:

- Всегда пользуйтесь боковой рукояткой (вспомогательной ручкой) и при работе крепко держите инструмент и за боковую рукоятку, и за ручку переключения.

Сверление с ударным действием

Рис.18

Поверните ручку изменения режима работы к символу .

Расположите биты в желаемом положении в отверстиях, затем нажмите триггерный переключатель. Не прилагайте к инструменту усилий. Легкое давление дает лучшие результаты. Держите инструмент в рабочем положении и следите за тем, чтобы он не выскальзывал из отверстия.

Не применяйте дополнительное давление, когда отверстие засорится щепками или частицами. Вместо этого, включите инструмент на холостом ходу, затем постепенно выньте сверло из отверстия. Если эту процедуру проделать несколько раз, отверстие очистится, и можно будет возобновить обычное сверление.

⚠ ПРЕДУПРЕЖДЕНИ:

- При ударе о стержневую арматуру, залитую в бетон, при засорении отверстия щепой и частицами или в случае, когда просверливаемое отверстие становится сквозным, на инструмент/сверло воздействует

значительная и неожиданная сила скручивания. Всегда пользуйтесь боковой рукояткой (вспомогательной ручкой) и крепко держите инструмент и за боковую рукоятку, и за ручку переключения при работе. Несоблюдение данного требования может привести к потере контроля за инструментом и потенциальной серьезной травме.

Примечание:

При работе с инструментом без нагрузки может наблюдаться эксцентricность биты при вращении. Инструмент осуществляет автоматическую центровку в ходе его эксплуатации. Это не влияет на точность сверления.

Груша для продувки (дополнительная принадлежность)

Рис.19

После сверления отверстия воспользуйтесь грушей для продувки, чтобы выдуть пыль из отверстия.

Расщепление/Скобление/Разрушение

Только для моделей HR2810, HR2810T, HR2811F, HR2811FT

Рис.20

Поверните ручку изменения режима действия к символу .

Держите инструмент крепко обеими руками. Включите инструмент и немного надавите на него, чтобы предотвратить неконтролируемое подпрыгивание инструмента. Слишком сильное нажатие на инструмент не повысит эффективность.

Сверление дерева или металла

Рис.21

Рис.22

Рис.23

Рис.24

Для моделей HR2800, HR2810, HR2810F

Используйте дополнительный сверлильный патрон. При его установке, см. параграф "Установка или снятие биты" на предыдущей странице.

Установите ручку переключения режимов так, чтобы указатель показывал на  (Сверло).

Для моделей HR2810T, HR2811FT

Используйте быстро сменяемый сверлильный патрон как стандартное оборудование. При его установке, см. параграф "Замена быстро сменяемого сверлильного патрона для SDS-plus" на предыдущей странице.

Удерживайте кольцо и поверните втулку против часовой стрелки для освобождения кулачков зажимного патрона. Вставьте биты в зажимной патрон как можно глубже. Крепко удерживая кольцо, поверните втулку по часовой стрелке для затяжки зажимного патрона.

Для снятия биты удерживайте кольцо и поверните втулку против часовой стрелки.
Поверните ручку изменения режима работы к символу .
Вы можете просверлить отверстие диаметром до 13 мм в металле и до 32 мм в дереве.

ПРЕДУПРЕЖДЕНИ:

- Никогда не пользуйтесь режимом "вращение с ударным действием", если на инструмент установлен быстро сменяемый сверлильный патрон. Этот быстро сменяемый сверлильный патрон может быть поврежден. Кроме того, при изменении направления вращения сверлильный патрон отсоединится.
- Чрезмерное нажатие на инструмент не ускорит сверление. На самом деле, чрезмерное давление только повредит наконечник Вашего сверла, снизит производительность инструмента и сократит срок его службы.
- Когда просверливаемое отверстие становится сквозным, на инструмент/биту воздействует значительное усилие. Крепко удерживайте инструмент и будьте осторожны, когда сверло начинает проходить сквозь обрабатываемую деталь.
- Застрявшее сверло можно вынуть путем простого переключения реверсивного переключателя на обратное вращение задним ходом. Однако инструмент может повернуться в обратном направлении слишком быстро, если его не держать крепко.
- Всегда закрепляйте небольшие обрабатываемые детали в тисках или подобном зажимном устройстве.

Сверление колонковым алмазным долотом

При сверлении колонковым алмазным долотом всегда переводите рычаг переключения в положение  для использования "только вращения".

ПРЕДУПРЕЖДЕНИ:

- Если выполнять сверление колонковым алмазным долотом с использованием "вращения с ударным действием", колонковое алмазное долото можно повредить.

ТЕХОБСЛУЖИВАНИЕ

ПРЕДУПРЕЖДЕНИ:

- Перед проверкой или проведением техобслуживания всегда проверяйте, что инструмент выключен, а штекер отсоединен от розетки.
- Запрещается использовать бензин, лигроин, растворитель, спирт и т.п. Это может привести к изменению цвета, деформации и появлению

трещин.

Для обеспечения БЕЗОПАСНОСТИ и НАДЕЖНОСТИ изделия, ремонт, проверка и замена угольных щеток и любые другие работы по техобслуживанию или регулировке должны осуществляться в уполномоченных сервис-центрах Makita с использованием запасных частей только производства компании Makita.

ДОПОЛНИТЕЛЬНЫЕ АКСЕССУАРЫ

ПРЕДУПРЕЖДЕНИ:

- Эти принадлежности или насадки рекомендуются использовать вместе с Вашим инструментом Makita, описанным в данном руководстве. Использование каких-либо других принадлежностей или насадок может представлять опасность получения травм. Используйте принадлежность или насадку только по указанному назначению.

Если Вам необходимо содействие в получении дополнительной информации по этим принадлежностям, свяжитесь со своим местным сервис-центром Makita.

- Биты с твердосплавной режущей пластиной SDS-Plus
- Пирамидальное долото
- Колонковое долото
- Слесарное зубило
- Колонковое алмазное долото
- Зубило для скобления
- Канавочное зубило
- Сверлильный патрон
- Сверлильный патрон S13
- Переходник патрона
- Патронный ключ S13
- Смазка биты
- Боковая ручка
- Глубиномер
- Груша для продувки
- Колпак для пыли
- Крепление пылеуловителя
- Защитные очки
- Пластмассовый чемодан для переноски
- Сверлильный патрон без ключа

Примечание:

- Некоторые элементы списка могут водить в комплект инструмента в качестве стандартных приспособлений. Они могут отличаться в зависимости от страны.

Makita Corporation
Anjo, Aichi, Japan

884729C989

www.makita.com