

Käsityöntö- ja ketjusiirtovaunut YALE

Tekniset ominaisuudet

- Käsityöntöiset siirtovaunut malli HTP, kapasiteetit 500 - 5000 kg
- Ketjusiirtovaunut malli HTG, kapasiteetit 500 - 20000 kg
- Erinomaiset vierintäominaisuudet koneistettujen laippapyörien ansioista
- Kestovoidellut suljetut laakerit
- Siirtovaunuissa on laaja säätöalue ja ne soveltuvat IPE-, INP- ja IPB -palkeille.
- Maksimi laipan kaltevuus 14 %
- Kantavassa akselissa oikea- ja vasenkätinen kierre vaunun leveyssäätöä varten
- Varmuuskerroin 5

Lisävarusteet

- Lukituslaite, jolla siirtovaunu voidaan lukita palkkiin haluttuun kohtaan (esim laivoissa)
- Ruostumaton tai haponkestävä käsiketju
- Puskurit

Siirtovaunuja on saatavana myös ruoste- tai kipinäsuojattuina versioina.



Käsityöntövaunu HTP



Ketjusiirtovaunu HTG

Malli	Kapasiteetti kg	Koko	Laippa- leveys mm	Laipan maksimi- paksuus mm	Radan minimi säde m	Vaadittava voima (SSK) kg	Paino * kg	Paino ** lukitus- laitteella kg
HTP 500	500	A	50 - 220	25	0,9	3	8	14,5
HTP 1000	1000	A	50 - 220	25	0,9	6	9	17
HTP 2000	2000	A	66 - 220	25	1,15	7	16	24
HTP 3000	3000	A	74 - 220	25	1,4	7	32	41,2
HTP 5000	5000	A	90 - 220	25	1,8	9	48	58,5
HTP 500	500	B	160 - 300	40	0,9	3	10,6	17,1
HTP 1000	1000	B	160 - 300	40	0,9	6	12	20
HTP 2000	2000	B	160 - 300	40	1,15	7	19,3	27,3
HTP 3000	3000	B	160 - 300	40	1,4	7	35,8	45
HTP 5000	5000	B	180 - 300	40	1,8	9	52,2	62,7
HTG 500	500	A	50 - 220	25	0,9	3	9,7	16,2
HTG 1000	1000	A	50 - 220	25	0,9	6	11,2	19,2
HTG 2000	2000	A	66 - 220	25	1,15	7	18	26
HTG 3000	3000	A	74 - 220	25	1,4	7	35,4	44,6
HTG 5000	5000	A	90 - 220	25	1,8	9	51,8	62,3
HTG 500	500	B	160 - 300	40	0,9	3	12,6	19,1
HTG 1000	1000	B	160 - 300	40	0,9	6	14,1	22,1
HTG 2000	2000	B	160 - 300	40	1,15	7	21,3	29,3
HTG 3000	3000	B	160 - 300	40	1,4	7	39,2	48,4
HTG 5000	5000	B	180 - 300	40	1,8	9	56	66,5
HTG 8000	8000	B	125 - 310	40	1,8	14	104	-
HTG 10000	10000	B	125 - 310	40	1,8	14	104	-
HTG 15000	15000	B	125 - 310	40	5,0	29	230	-
HTG 20000	20000	B	125 - 310	40	5,0	29	230	-

* paino HTG siirtovaunulle ilman käsiketjua

** paino HTG siirtovaunulle lukituslaitteella ilman käsiketjua

Käsityöntövaunut YALE

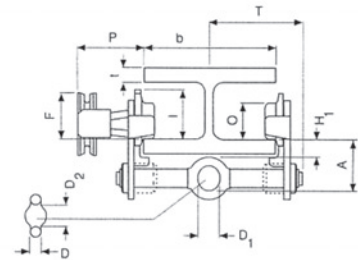
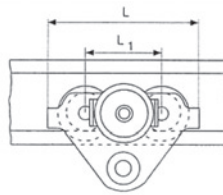

Malli HTP 500 - 5000 kg

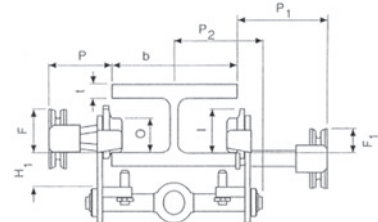
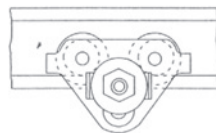

Malli HTP 500 - 5000 kg lukituslaitteella

- Siirtovaunut on saatavilla myös täysin ruoste-suojatulla pinnoitteella sekä
- kipinäsuojattuina.

Malli	HTP-A 500	HTP-A 1000	HTP-A 2000	HTP-A 3000	HTP-A 5000	HTP-B 500	HTP-B 1000	HTP-B 2000	HTP-B 3000	HTP-B 5000
A	77	82,5	98,5	114	132,5	92	97,5	113,5	129	147,5
D	16	17	22	26	33	16	17	22	26	33
D ₁	25	30	40	48	60	25	30	40	48	60
D ₂	30	35	47	58	70	30	35	47	58	70
F ₁	46	46	46	46	45,5	46	46	46	46	45,5
H ₁	30,5	30,5	30,5	30	30	45,5	45,5	45,5	45	45
I (HTP)	71,5	71,5	95,5	131	142,5	71,5	71,5	95,5	131	142,5
L	260	260	310	390	450	260	260	310	390	450
L ₁	130	130	150	180	209	130	130	150	180	209
O	60	60	80	112	125	60	60	80	112	125
P ₁	168	168	168	168	168	168	168	168	168	168
P ₂	146	150	155	160	167,5	146	150	155	160	167,5
T	146	150	155	160	167,5	187	187	189,5	191,5	191,5
Tuotenumero	220610	220551	220555	220556	220573	054928	220550	220652	220559	220653

Mitat mm

Ketjusiirtovaunut YALE

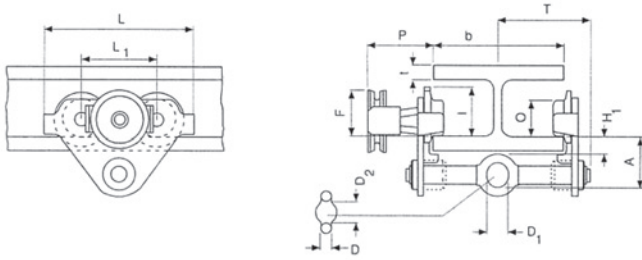

Malli HTG 500 - 5000 kg

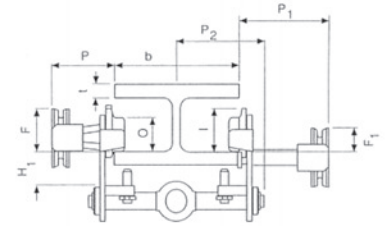
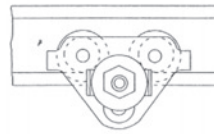

Malli HTG 500 - 5000 kg lukituslaitteella

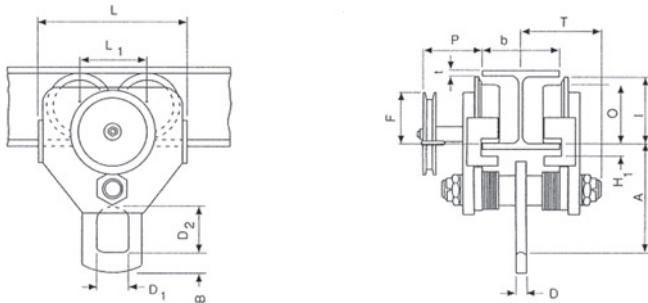

Malli HTG 10000kg

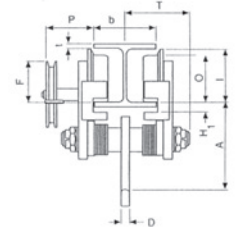
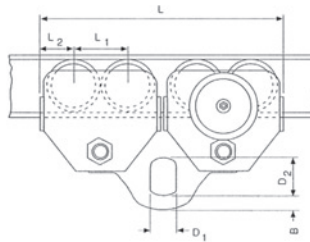

Malli HTG 20000 kg

Malli	HTG-A 500	HTG-A 1000	HTG-A 2000	HTG-A 3000	HTG-A 5000	HTG-B 500	HTG-B 1000	HTG-B 2000	HTG-B 3000	HTG-B 5000	HTG-B 8000	HTG-B 10000	HTG-B 15000	HTG-B 20000
A	77	82,5	98,5	114	132,5	92	97,5	113,5	129	147,5	276	276	270	270
B	—	—	—	—	—	—	—	—	—	—	52	52	70	70
D	16	17	22	26	33	16	17	22	26	33	30	30	35	35
D1	25	30	40	48	60	25	30	40	48	60	80	80	110	110
D2	30	35	47	58	70	30	35	47	58	70	114	114	155	155
F (HTG)	91,5	91,5	90,5	107,5	149,5	91,5	91,5	90,5	107,5	149,5	113	113	113	113
F1	46	46	46	46	45,5	46	46	46	46	45,5	—	—	—	—
H1	30,5	30,5	30,5	30	30	45,5	45,5	45,5	45	45	45	45	45	45
I (HTG)	76,5	76,5	98	132,5	148,5	76,5	76,5	98	132,5	148,5	170	170	170	170
L	260	260	310	390	450	260	260	310	390	450	430	430	870	870
L1	130	130	150	180	209	130	130	150	180	209	200	200	200	200
L2	—	—	—	—	—	—	—	—	—	—	—	—	115	115
O	60	60	80	112	125	60	60	80	112	125	150	150	150	150
P (HTG)	110	110	110	110	110	110	110	110	110	110	163	163	163	163
P1	168	168	168	168	168	168	168	168	168	168	—	—	—	—
P2	146	150	155	160	167,5	146	150	155	160	167,5	—	—	—	—
T	146	150	155	160	167,5	187	187	189,5	191,5	191,5	270	270	270	270
Tuotenumero	220606	220613	220605	220601	220572	220568	074841	220560	220561	220570	074803	1205098	220574	220575

Mitat mm