



# *Käyttöopas*

Sarjanumerot

**GS-2669RT**  
**GS-3369RT**  
**GS-4069RT**

alkaen GS6911-101

CE

ja  
huoltotiedot

Alkuperäisten ohjeiden käännös  
First Edition  
Fourth Printing  
Part No. 230495FI

---

## Tärkeää

Lue huolellisesti nämä turvamääräykset ja käyttöohjeet ennen koneen käyttämistä ja noudata niitä. Ainoastaan koulutetut ja valtuutetut henkilöt saavat käyttää tätä konetta. Tämä opas on oleellinen osa konetta ja se tulee säilyttää aina koneessa. Saat tarvittaessa lisätietoja meiltä.

---

## Yhteystiedot:

Internet: [www.genielift.com](http://www.genielift.com)

Sähköposti: [awp.techpub@terex.com](mailto:awp.techpub@terex.com)

---

## Sisältö

Johdanto .....	1
Symboleiden ja vaarakuvien määritelmät .....	3
Henkilöturvallisuus .....	5
Työskentelyalueen turvallisuus .....	6
Selite .....	13
Ohjauslaitteet .....	14
Tarkistukset .....	19
Käyttöohjeet .....	30
Kuljetus ja nostaminen .....	36
Huolto .....	39
Tekniset tiedot .....	42

---

Copyright © 2011 Terex Corporation

1. laitos: 4. Painos, helmikuu 2013

Genie on Terex South Dakota, Inc:n rekisteröity tavaramerkki Yhdysvalloissa ja useissa muissa maissa.

"GS" on Terex South Dakota, Inc:n tavaramerkki.

 Täyttää EY-direktiivin 2006/42/EY vaatimukset  
Katso EY-vaatimustenmukaisuusvakuutus

## Johdanto

### Omistajat ja käyttäjät:

Kiitos, että valitsitte koneemme käyttöönne. Turvallisuus on meille ensiarvoisen tärkeää, ja sen takaa yhteistyö. Turvallisuuden varmistamiseksi on tärkeää, että laitteiston omistajat ja käyttäjät

- 1 **noudattavat** työn teettäjän, työkohteen ja lainsäädännön määräyksiä.
- 2 **lukevat huolellisesti ja noudattavat** tämän ja muiden koneen mukana toimitettujen oppaiden ohjeita.
- 3 **noudattavat turvallisia työtapoja** järkevällä tavalla.
- 4 **antavat koneen ainoastaan koulutettujen/ sertifioitujen** henkilöiden käyttöön asiantuntevassa ohjauksessa.



### Vaara

Tämän oppaan ohjeiden ja turvamääräysten noudattamatta jättäminen voi aiheuttaa kuoleman tai vakavan vamman.

### Ennen koneen käyttämistä:

- Opettele tämän oppaan mukaiset koneen turvallisen käytön periaatteet ja harjoittele niitä.
  - 1 **Vältä vaaratilanteita.**
  - Tutustu huolellisesti turvamääräyksiin, ennen kuin siirryt seuraavaan lukuun.**
  - 2 Tee aina käyttöä edeltävä tarkistus.
  - 3 Tee aina toimintotestit ennen käyttöä.
  - 4 Tarkista työskentelyalue.
  - 5 Käytä konetta vain sen käyttötarkoituksen mukaisesti.
- Tutustu huolellisesti valmistajan ohjeisiin ja turvamääräyksiin eli turvaoppaaseen ja käyttöoppaaseen sekä koneen kyltteihin ja noudata niitä.
- Tutustu huolellisesti työn teettäjän turvamääräyksiin ja työkohteen säännöksiin ja noudata niitä.
- Tutustu huolellisesti soveltuvaan lainsäädäntöön ja noudata sitä.
- Hanki koulutus koneen turvallista käyttöä varten.

## Johdanto

### Vaaraluokitus

Koneen kylteissä käytetään symboleita, värikoodausta ja merkkisanoja ilmaisemaan seuraavat:



Turvavaroitussymboli —varoittaa mahdollisesta henkilövahingon vaarasta. Noudata kaikkia tämän symbolin jälkeen olevia turvaohjeita henkilövahinkojen tai kuoleman välttämiseksi.



Osoittaa uhkaavaa vaaratilannetta, joka aiheuttaa kuoleman tai vakavan vamman, jos sitä ei pystytä välttämään.



Osoittaa uhkaavaa vaaratilannetta, joka voi aiheuttaa kuoleman tai vakavan vamman, jos sitä ei pystytä välttämään.



Osoittaa uhkaavaa vaaratilannetta, joka voi aiheuttaa vähäisen tai kohtuullisen vamman, jos sitä ei pystytä välttämään.



Osoittaa omaisuusvahinkoon liittyvän ilmoituksen.

### Käyttötarkoitus

Kone on tarkoitettu käytettäväksi henkilöiden ja työkalujen sekä materiaalien nostamiseen.













### Turvamerkintöjen kunnan varmistaminen

Vaihda puuttuvat ja vialliset turvamerkinnot uusiin. Huolehdi aina koneenkäyttäjän turvallisuudesta. Puhdista turvamerkinnot miedolla saippuavedellä. Älä käytä liuotinpohjaisia puhdistusaineita, koska ne voivat vaurioittaa kylttien materiaalia.

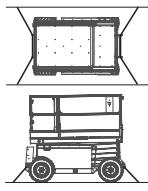
## Symboleiden ja vaarakuvien määritelmät

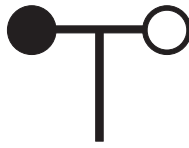
				
Lue käyttöopas	Lue huolto-opas	Puristumisvaara	Puristumisvaara	Törmäysvaara
				
Kaatumisvaara	Kaatumisvaara	Kaatumisvaara	Kaatumisvaara	Sähköiskun vaara
				
Sähköiskun vaara	Räjähdysvaara	Palovaara	Palovammojen vaara	Ihovammojen vaara
				
Kytke turvavarsi	Älä koske liikkuviin osiin	Älä koske tukijalkoihin ja renkaisiin	Siirrä kone tasaiselle alustalle	Sulje rungon kotelot
				
Laske kori	Älä aseta konetta paikkaan, jossa sitä ei saa vaakasuoraan tukijalkojen avulla	Säilytä tarvittava etäisyys	Vain koulutettu huoltohenkilöstö saa avata kotelot	Etsi vuotoja pahvin- tai paperinpalan avulla

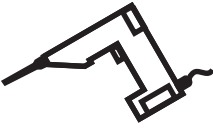
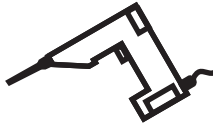
## Symboleiden ja vaarakuvien määritelmät

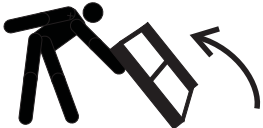
				
Kiilaa pyörät	Vapauta jarrut	Kiinnityspiste	Valjaiden kiinnityspiste	Tupakointi kielletty
				
Pyöräkuorma	Kuljetuskaavio	Sivuttaisvoima	Tuulen nopeus	Tukijalkojen kuorma
				
Korin virransyötön jännite	Korin ilmansyötön paine	Enimmäiskapasiteetti	Puristumisvaara	
				
Pitele kaiteesta laskun aikana				

---

## Henkilöturvallisuus

### Henkilökohtainen putoamissuojaus

Tämän koneen käyttö ei edellytä putoamissuojainten (PFPE) käyttämistä. Jos putoamissuojainten (PFPE) käyttöä edellytetään työkohteen tai työn teettäjän sääntöjen mukaisesti:

Suojainten on täytettävä viranomaisten vaatimukset, ne on tarkistettava ja niitä on käytettävä suojainten valmistajan ohjeiden mukaisesti.

## Työskentelyalueen turvallisuus

### ⚠ Sähköiskun vaara

Konetta ei ole sähköisesti eristetty eikä se suojaa kosketukselta jännitteisiin osiin tai niihin läheystyöskentelystä.



Noudata kaikkia paikallisia määräyksiä ja lakeja koskien vaadittuja etäisyyksiä sähkölinjoihin. Vähimmäisetäisyytenä on käytettävä alla olevan taulukon arvoja.

Linjajännite	Tarvittava etäisyys
0–50 kV	3,05 m
50–200 kV	4,60 m
200–350 kV	6,10 m
350–500 kV	7,62 m
500–750 kV	10,67 m
750–1 000 kV	13,72 m

Jätä tilaa korin liikkeelle, sähkölinjan heilumiselle ja roikkumiselle ja ota huomioon mahdollinen kova tuuli ja tuulenpuuskat.



Älä koske koneeseen, jos se osuu jännitteeseen sähkölinjaan. Maassa tai korissa olevat henkilöt eivät saa koskettaa eivätkä käyttää konetta, ennen kuin sähkölinjan jännite on katkaistu.

Älä käytä konetta ukkosen tai myrskyn aikana.

Älä käytä konetta hitsauslaitteen maadoittamiseen.

### ⚠ Kaatumisvaara

Henkilöiden, varusteiden ja materiaalin määrä ei saa ylittää korin kapasiteettia tai korin jatkeen enimmäiskapasiteettia. sisäkäyttö —

#### Enimmäiskapasiteetti - GS-2669RT

Kori sisään vedettynä	680 kg
Kori jatkettuna	680 kg
Henkilöitä enintään	4



680 kg



680 kg

#### Enimmäiskapasiteetti - GS-3369RT

Kori sisään vedettynä	454 kg
Kori jatkettuna	454 kg
Henkilöitä enintään	sisäkäyttö —4 ulkokäyttö —2



454 kg



454 kg

#### Enimmäiskapasiteetti - GS-4069RT

Kori sisään vedettynä	363 kg
Kori jatkettuna	363 kg
Henkilöitä enintään	sisäkäyttö —3 ulkokäyttö —2



363 kg



363 kg



## Työskentelyalueen turvallisuus



Älä nosta koria, ellei kone ole tukevalla ja vaakasuoralla pinnalla.



Älä käytä konetta kovassa tuulessa tai voimakkaissa puuskissa. Älä laajenna korin tai kuorman pinta-alaa. Tuulelle altistuvan pinta-alan lisääminen heikentää koneen vakavuutta.



Ole erittäin varovainen ja käytä pientä ajonopeutta, kun ajat konetta kokoon-taitetussa asennossa epätasaisella, roskaisella, epävakaalla tai liukkaalla alustalla sekä aukkojen tai pudotusten lähellä.

Älä käytä kallistushälytintä vaakasuoruuden ilmaisijana. Kallistushälytin antaa äänimerkin rungossa vasta silloin, kun kone on voimakkaasti kallellaan olevalla pinnalla.

Jos kallistushälytin antaa äänimerkin: Laske kori. Siirrä kone tukevalla, vaakasuoralle pinnalle. Jos kallistushälytin antaa äänimerkin korin ollessa nostettuna, laske kori erittäin varovasti.

Älä muuta rajakytkinten asetuksia äläkä poista niitä käytöstä.

Ajonopeus saa olla enintään 0,48 km/h kori nostettuna.

**Ulkokäyttö:** Älä nosta koria, jos tuulen nopeus ylittää 12,5 m/s. Jos tuulen nopeus ylittää 12,5 m/s korin ollessa ylhäällä, laske kori ja lopeta koneen käyttäminen.

**Sisäkäyttö:** Kun nostat korin, noudata seuraavalla sivulla olevia sallitun sivuttaisvoiman ja henkilömäärän rajoja.

Älä yritä vapauttaa koria käyttäen korin ohjaimia, jos kori on takertunut tai jumiutunut tai sen normaalin liikkumisen estää lähellä oleva rakennus. Kaikkien henkilöiden on ensin poistuttava korista, jonka jälkeen koria voidaan yrittää irrottaa vaunun ohjainten avulla.

Älä aja konetta epätasaisella alustalla tai sen vieressä, epävakaalla pinnalla tai muutoin riskialttiissa olosuhteissa, kun kori on nostettuna.

Älä käytä konetta nosturina.

Älä työnnä konetta tai muita kohteita korin avulla.

Älä kosketa rakenteita korilla.

Älä kiinnitä koria rakenteisiin.

Älä sijoita kuormaa korin ulkopuolelle.

## Työskentelyalueen turvallisuus



Korista ei saa vetää tai työntää korin ulkopuolella olevaa kohdetta.



Älä aseta tikkaita tai työlavoja korja tai koneen mitään osaa vasten.

### Suurin sallittu manuaalinen voima

#### GS-2669RT

Vain sisäkäyttö —4 henkilöä	400 N
Ulkokäyttö —4 henkilöä	400 N

#### GS-3369RT

Vain sisäkäyttö —4 henkilöä	400 N
Ulkokäyttö —2 henkilöä	400 N

#### GS-4069RT

Vain sisäkäyttö —3 henkilöä	400 N
Ulkokäyttö —2 henkilöä	400 N

Älä muuta tai poista käytöstä mitään sellaista koneen osaa, joka voi vaikuttaa turvallisuuteen ja vakauteen.

Älä vaihda koneen vakauden kannalta kriittisiä osia sellaisiin, joilla on eroava paino tai eroavat tekniset ominaisuudet.

Älä muunna äläkä muuta korja ilman valmistajan kirjallista lupaa. Koriin kiinnitettävät työkalu- tai materiaalipidikkeet, putoamissuojat tai turvakaitteet voivat lisätä korin painoa ja korin tai kuorman pinta-alaa.



Älä sijoita tai kiinnitä kiinteitä tai riippuvia kuormia mihinkään kohtaan koneessa.

Älä kuljeta työkaluja tai materiaaleja korissa, elleivät ne ole tasaisesti sijoitettuja koriin ja korissa olevien henkilöiden turvallisesti käsiteltävissä.

Älä käytä konetta liikkuvalla tai siirreltävällä alustalla tai ajoneuvossa.

Varmista, että kaikki renkaat ovat hyvässä kunnossa. Varmista myös, että kruunumutterit on kiristetty oikein ja että lukkosokat ovat paikoillaan.

### ▲ Rinteessä käyttämisen vaarat

Älä aja konetta kaltevuudella, joka ylittää koneen kaltevuuden tai sivuttaisen kaltevuuden enimmäisarvot. Kaltevuusarvot koskevat vain koneita kokoontaitetussa asennossa.

#### Enimmäiskaltevuus kokoontaitetussa asennossa

GS-2669RT	40 % (22°)
GS-3369RT	35 % (19°)
GS-4069RT	35 % (19°)

#### Enimmäissivuttaiskaltevuus kokoontaitetussa asennossa

GS-2669RT	40 % (22°)
GS-3369RT	35 % (19°)
GS-4069RT	35 % (19°)

Huomautus: Kaltevuusarvoissa on huomioitava alustan ominaisuudet ja kitkan riittävyys.

## Työskentelyalueen turvallisuus

### ▲ Putoamisvaara

Turvakaiteet estävät putoamisen. Jos korissa olevien henkilöiden edellytetään käyttävän putoamissuojaimia (PFPE) työkohteen tai työn teettäjän sääntöjen mukaisesti, PFPE-varusteiden ja niiden käytön on oltava PFPE-valmistajan ohjeiden ja lainsäädännön mukaiset. Käytä annettua hyväksyttyä valjaiden kiinnityspistettä.



Älä istu tai seiso korin kaiteilla äläkä kiipeä niille. Seiso aina tukevasti korin lattialla.



Älä kiipeä pois korista, jos se on nostettuna.

Pidä korin lattia puhtaana roskista.

Sulje tuloportti ennen työskentelyä.

Varmista ennen käyttöä, että suojakaiteet on asennettu oikein ja tuloportti on kiinnitetty käyttöä varten.

Älä siirry koriin tai siitä pois, jos kone ei ole kokoontaitetussa asennossa.

### ▲ Törmäysvaara



Huomioi ajaessa ja käytön aikana rajoittunut näkyvyys ja katvealueet.

Huomaa nostetun korin asento, kun siirrät konetta.

Koneen on oltava vaakasuoralla alustalla tai kiinnitettynä ennen jarrujen vapauttamista.

Käyttäjän on noudatettava työn teettäjän, työkohteen ja lainsäädännön määräyksiä henkilökohtaisista suojavarusteista.



Varmista, ettei työskentelyalueella ole yläpuolisia esteitä tai muita törmäyskohteita.



Ota huomioon puristumisvaara, kun pidät kiinni korin kaiteesta.

Huomaa korin ohjauslaitteiden ja kilven ajamis- ja ohjaustoimintojen värikoodatut suuntanuolet.

## Työskentelyalueen turvallisuus



Älä laske koria, jos korin alla on henkilöitä tai esineitä.



Rajoita ajonopeus alustan laadun, väylän ahtauden, rinteen ja henkilöiden sijainnin mukaan. Ota myös huomioon muut mahdolliset törmäystekijät.

Älä käytä konetta toisen nosturin tai yläpuolisen liikkuvan laitteen työskentelyalueella, ellei nosturin ohjauslaitteita ole lukittu ja/tai varmistettu, että törmäysvaaraa ei ole.

Koneella ei saa tehdä temppejuja eikä kaahailla.

### ▲ Ruumiinvamman vaara

Konetta saa käyttää vain hyvin tuuletetussa tilassa häikämyrkytyksen välttämiseksi.

Älä käytä konetta, jos siinä on hydraulioöljy- tai ilmavuoto. Ilma- tai hydraulioöljyvuoto voi puhkaista ja/tai polttaa ihon.

Suojattujen osien virheellinen käsittely aiheuttaa vakavan vamman. Vain koulutettu huoltohenkilöstö saa avata koteloita. Käyttäjä saa tehdä tämän vain käyttöä edeltävän tarkistuksen aikana. Kaikki kotelot on pidettävä kiinni ja lukittuina käytön aikana.

### ▲ Komponenttien vaurioitumisvaara

Älä käytä yli 12 V akkua tai laturia moottorin käynnistämiseksi.

Älä käytä konetta hitsauslaitteen maadoittamiseen.

## Työskentelyalueen turvallisuus

### ▲ Räjähdyksen- ja palovaara

Älä käynnistä moottoria, jos haistat tai havaitset nestekaasua, bensiiniä, dieselöljyä tai muita paloherkkiä aineita.

Älä lisää polttoainetta moottorin ollessa käynnissä.

Lisää polttoainetta ja varaa akut vain avoimessa hyvin tuuletetussa tilassa etäällä kipinöistä, liekeistä ja palavista savukkeista.

Älä käytä konetta vaarapaikoissa tai kohteissa, joissa voi olla herkästi syttyviä tai räjähtäviä kaasuja tai hiukkasia.

Älä ruiskuta eetteriä hehkutulpilla varustettuihin moottoreihin.

### ▲ Viallisen koneen vaara

Älä käytä vaurioitunutta tai viallista konetta.

Tee ennen kutakin työvuoroa huolellinen käyttöä edeltävä tarkistus ja testaa kaikki toiminnot. Merkitse ja poista välittömästi käytöstä vaurioitunut tai viallinen kone.

Varmista, että huolto tehdään aina tämän käyttöoppaan ja soveltuvan Genie-huoltooppaan mukaisesti.

Varmista, että kaikki kyltit ovat paikallaan ja luettavissa.

Varmista, että käyttö-, turvallisuus- ja vastuupöytäkirjat ovat täydelliset, luettavissa ja korin säilytyslokerossa.

### ▲ Puristumisvaara

Pidä kädet ja jalat pois saksista.

Käytä harkintaa, kun suunnittelet työtä ja käytät konetta maasta käsin ohjaimen avulla. Säilytä riittävät varoetäisyydet käyttäjän, koneen ja kiinteiden esteiden välillä.

Pidä kaiteista tiukasti kiinni, kun vedät kaidetappeja. Älä anna suojakaiteiden pudota.

### ▲ Tukijalkojen turvallisuus

#### Kaatumisvaara

Älä laske tukijalkoja, ellei kone ole tukevalla ja vaakasuoralla pinnalla. Vältä pudotuksia, aukkoja, epävakaata tai liukkaita pintoja ja muutoin riskialttiita olosuhteita.

Älä nosta koria, jos kone ei ole vaakasuorassa.

Älä käytä konetta pinnalla, jossa sitä ei saada vaakasuoraan vain tukijalkojen avulla.

Älä nosta koria ennen kuin kaikki neljä tukijalkaa on laskettu oikein, tukijalat ovat tiiviisti maassa ja kone on vaakasuorassa.

Älä säädä tukijalkoja, kun koria on nostettu.

Älä aja konetta tukijalat alhaalla.

## Työskentelyalueen turvallisuus

### ▲ Akkaturvallisuus

#### Palovammojen vaara



Akut sisältävät happoa. Käytä aina suojavaatteita ja suojalaseja, kun käsittelet akkuja.

Älä läikytä äläkä kosketa akkuhappoa. Neutraloi valunut akkuhappo ruokasoodan ja veden avulla.

Älä altista akkuja tai latauslaitetta vedelle tai sateelle latauksen aikana.

#### Räjähdyksivaara

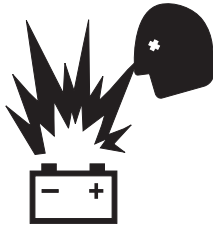

Pidä kipinät, liekit ja palavat savukkeet etäällä akuista. Akuista irtoaa räjähtävää kaasua.

Akkuteline on pidettävä avoinna koko lataamisjakson ajan.



Älä kosketa akkunapoja tai kaapelikenkiä työkaluilla, jotka voivat aiheuttaa kipinöitä.



#### Komponenttien vaurioitumisvaara

Älä käytä yli 24 V laturia akkujen latauksessa.

## Selite

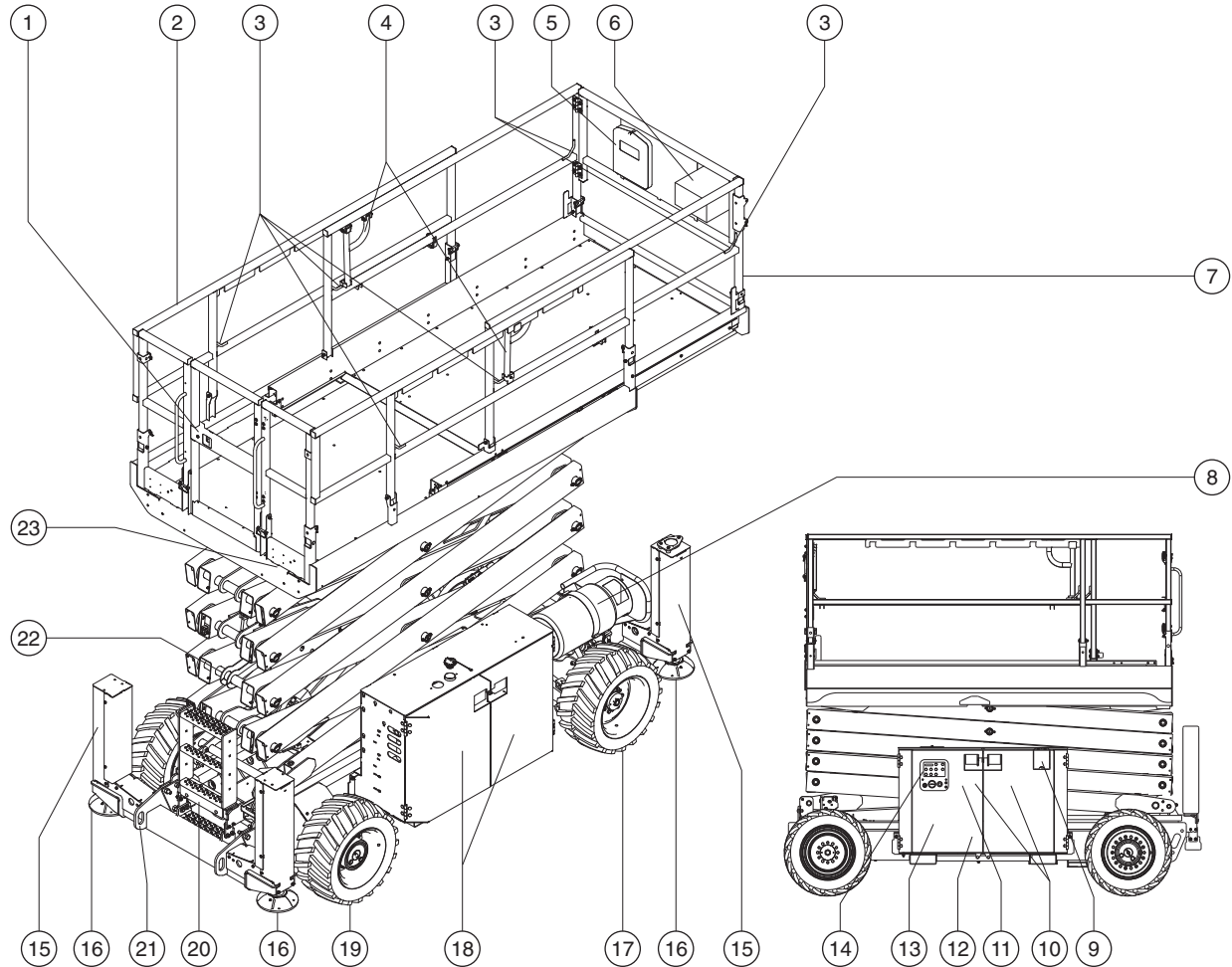

- |                             |   |   |
|-----------------------------|---|---|
| 1 Korin tuloportti          | 10 Vaunun ohjauslaittepuolen suojukset              | 16 Tukijalan levy (jos tukijalat ovat varusteena) |
| 2 Korin turvakaiteet        | 11 Hydraulisäiliö (suojuksen takana)                | 17 Ohjaavat pyörät                                |
| 3 Valjaiden kiinnityspiste  | 12 Kallistushälytin (suojuksen takana)              | 18 Moottoripuolen suojukset                       |
| 4 Korin jatkeen lukon kahva | 13 Hydraulioiljyn määrän osoitin (suojuksen takana) | 19 Ohjaamattomat pyörät                           |
| 5 Säilytyslokero            | 14 Vaunun ohjauslaitteet ja LCD-näyttö              | 20 Kuljutikas                                     |
| 6 Korin ohjauslaitteet      | 15 Tukijalkakotelo (jos tukijalat ovat varusteena)  | 21 Kuljetuksen kiinnityspisteet                   |
| 7 Korin jatke               |   | 22 Turvavarsi                                     |
| 8 Nestekaasusäiliö          |   | 23 GFCI-lähtö                                     |
| 9 Polttoainesäiliö          |   |   |

## Ohjauslaitteet

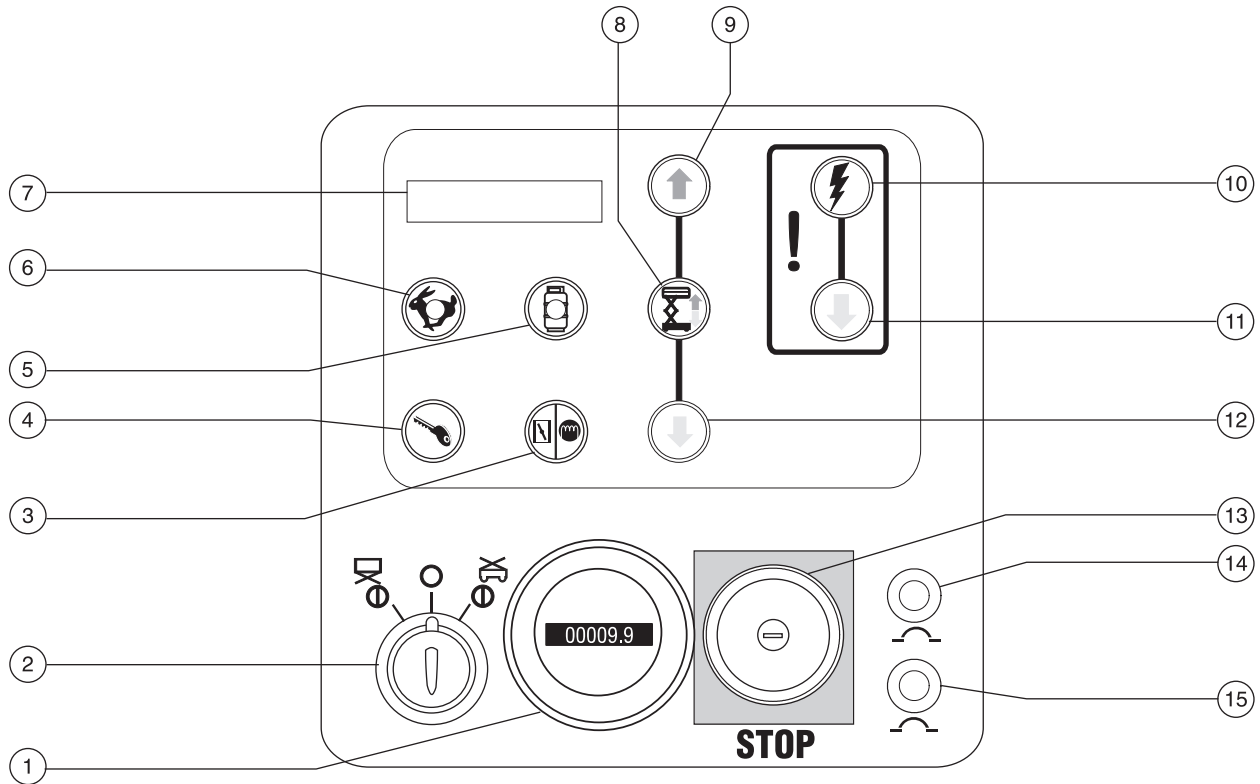

### Vaunun ohjaustaulu

- |   |  |    |   |
|---|--|----|---|
| 1 | Tuntimittari   | 8  | Nostotoiminnon käyttöpainike                    |
| 2 | Toiminnan avainkytkin kori/pois/vaunu  | 9  | Korin nostopainike                              |
| 3 | Bensiini-/nestekaasumallit: Rikastinpainike<br>Dieselmallit: Hehkutulppien painike | 10 | Hätälaskutoiminnon käyttöpainike                |
| 4 | Moottorin käynnistyspainike  | 11 | Hätälaskupainike                                |
| 5 | Bensiini-/nestekaasumallit: Nestekaasun<br>valintapainike ja merkkivalo            | 12 | Korin laskupainike                              |
| 6 | Joutokäynnin valintapainike ja merkkivalo  | 13 | Punainen hätäpysäytyspainike                    |
| 7 | LCD-näyttö   | 14 | 20 A varoke ohjauslaitteiden virtapiiriä varten |
|   |  | 15 | 15 A varoke ohjauslaitteiden virtapiiriä varten |



## Ohjauslaitteet

### Vaunun ohjaustaulu

- |  |   |
|--|---|
| <p>1 Tuntimittari<br/>Tuntimittari näyttää koneen käyttötunnit.</p> <p>2 Toiminnan avainkytkin kori/pois/vaunu<br/>Kierrä avainkytkin korin asentoon, jolloin korin ohjauslaitteet toimivat. Kun kierrät avainkytkimen off-asentoon, kone sammuu. Kun kierrät avainkytkimen maa-asentoon, vaunun ohjauslaitteet toimivat.</p> <p>3 Bensiini-/nestekaasumallit: Rikastinpainike<br/>Voit käyttää rikastinta painamalla tätä painiketta.<br/>Dieselmallit: Hehkutulppien painike<br/>Aktivoi hehkutulpat painamalla tätä painiketta.</p> <p>4 Moottorin käynnistyspainike<br/>Käynnistä moottori painamalla tätä painiketta.</p> <p>5 Bensiini-/nestekaasumallit: Nestekaasun valintapainike ja merkkivalo<br/>Valitse polttoaine painamalla tätä painiketta. Merkkivalon palaessa nestekaasu on valittu. Kun merkkivalo ei pala, bensiini on valittu.</p> <p>6 Joutokäynnin valintapainike ja merkkivalo<br/>Valitse moottorin joutokäynti painamalla tätä painiketta. Merkkivalon palaessa nopea joutokäynti on valittu. Kun merkkivalo ei pala, hidas joutokäynti on valittu.</p> | <p>7 LCD-näyttö</p> <p>8 Nostotoiminnon käyttöpainike<br/>Voit aktivoida nostotoiminnon painamalla tätä painiketta.</p> <p>9 Korin nostopainike<br/>Kori nousee tätä painiketta painamalla.</p> <p>10 Häätälaskutoiminnon käyttöpainike<br/>Voit aktivoida häätälaskutoiminnon painamalla tätä painiketta.</p> <p>11 Häätälaskupainike<br/>Voit aktivoida häätälaskutoiminnon painamalla tätä painiketta.</p> <p>12 Korin laskupainike<br/>Kori laskee tätä painiketta painamalla.</p> <p>13 Punainen hätäpysäytyspainike<br/>Kun painat punaisen hätäpysäytyspainikkeen sisään off-asentoon, kaikki toiminnot pysähtyvät. Kun punainen hätäpysäytyspainike vedetään ulos on-asentoon, konetta voi käyttää uudelleen.</p> <p>14 20 A varoke ohjauslaitteiden virtapiiriä varten</p> <p>15 15 A varoke ohjauslaitteiden virtapiiriä varten</p> |
|--|---|

## Ohjauslaitteet

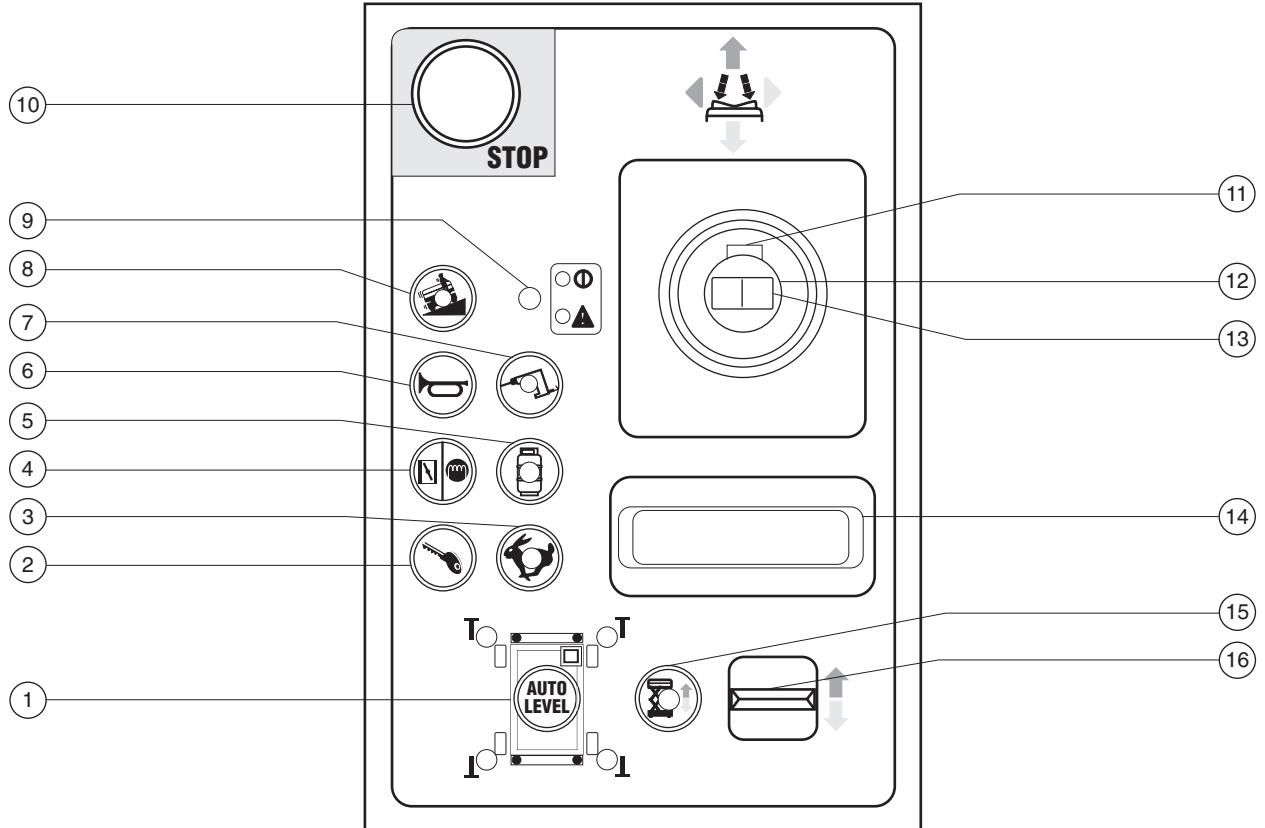

### Korin ohjaustaulu

- |   |  |    |   |
|---|--|----|---|
| 1 | Tukijalkojen automaattisen vakautuksen painike                                     | 9  | Vihreä virtavallo / punainen vian merkkivalo                                    |
| 2 | Moottorin käynnistyspainike  | 10 | Punainen hätäpysäytyspainike  |
| 3 | Joutokäynnin valintapainike ja merkkivalo  | 11 | Toiminnon käyttökytkin  |
| 4 | Bensiini-/nestekaasumallit: Rikastinpainike<br>Dieselmallit: Hehkutulppien painike | 12 | Proportionaaliohjauskahva ajotoimintoja varten                                  |
| 5 | Bensiini-/nestekaasumallit: Nestekaasun<br>valintapainike ja merkkivalo            | 13 | Ohjaustoimintojen peukalokytkin   |
| 6 | Äänimerkki   | 14 | Rannetuki   |
| 7 | Generaattorin valintapainike ja merkkivalo   | 15 | Nostotoiminnon käyttöpainike ja merkkivalo                                      |
| 8 | Kone rinteessä -painike ja merkkivalo: hidas ajo<br>kaltevaa alustaa varten        | 16 | Proportionaalikeinukytkin tukijalkojen ja korin<br>ylös-/alas-toimintoja varten |

## Ohjauslaitteet

### Korin ohjaustaulu

- 1 Tukijalkojen automaattisen vakautuksen painike  
Voit aktivoida automaattisen vakautuksen painamalla tätä painiketta.
- 2 Moottorin käynnistyspainike  
Käynnistä moottori painamalla tätä painiketta.
- 3 Joutokäynnin valintapainike ja merkkivalo  
Valitse moottorin joutokäynti painamalla tätä painiketta. Merkkivalon palaessa nopea joutokäynti on valittu. Kun merkkivalo ei pala, hidas joutokäynti on valittu.
- 4 Bensiini-/nestekaasumallit: Rikastinpainike  
Paina kylmällä ilmalla, jotta moottori käynnistyy helpommin.  
Dieselmallit: Hehkutulppien painike  
Paina kylmällä ilmalla, jotta moottori käynnistyy helpommin.
- 5 Bensiini-/nestekaasumallit: Nestekaasun valintapainike ja merkkivalo  
Valitse nestekaasu painamalla tätä painiketta.
- 6 Äänimerkki  
Anna äänimerkki painamalla painiketta. Äänimerkki vaimenee, kun vapautat painikkeen.
- 7 Generaattorin valintapainike ja merkkivalo  
Käynnistä generaattori painamalla sen painiketta. Merkkivalo syttyy. Generaattori sammuu painamalla sen painiketta uudelleen.
- 8 Kone rinteessä -painike ja merkkivalo: hidas ajo kaltevaa alustaa varten  
Valitse hidas ajo kaltevaa alustaa varten painamalla tätä painiketta.
- 9 Vihreä virta valo / punainen vian merkkivalo  
Vihreä virta valo palaa, kun punainen hätäpysäytyspainike on vedetty ulos on-asentoon.  
Jos merkkivalo on punainen, nollaa järjestelmä painamalla hätäpysäytyspainike sisään ja vetämällä se sitten ulos. Jos valo pysyy punaisena, merkitse kone ja poista se käytöstä.
- 10 Punainen hätäpysäytyspainike  
Kun punainen hätäpysäytyspainike painetaan sisään off-asentoon, kaikki toiminnot pysähtyvät ja moottori sammuu. Kun punainen hätäpysäytyspainike vedetään ulos on-asentoon, konetta voi käyttää uudelleen.
- 11 Toiminnon käyttökytkin  
Paina toiminnon käyttökytkintä ja pidä se painettuna ajotoiminnon käyttämiseksi.
- 12 Proportionaaliohjauksehva ajotoimintoja varten  
Siirtämällä ohjauksehvaa ohjauspaneelin sinisen nuolen suuntaan kone ajaa suuntaan, johon sininen nuoli osoittaa. Siirtämällä ohjauksehvaa ohjauspaneelin keltaisen nuolen suuntaan kone ajaa suuntaan, johon keltainen nuoli osoittaa.

---

## Ohjauslaitteet

### 13 Ohjaustoimintojen peukalokytkin

Kun painat peukalokytkintä vasemmalle, kone ohjaa vasemmalle.

Kun painat peukalokytkintä oikealle, kone ohjaa oikealle.

### 14 Rannetuki

### 15 Nostotoiminnon käyttöpainike ja merkkivalo

Voit aktivoida nostotoiminnon painamalla tätä painiketta.

### 16 Proportionaalikeinukytkin tukijalkojen ja korin ylös-/alas-toimintoja varten

Kun automaattisen vakautuksen painikkeen merkkivalo palaa, työnnä keinukytkintä ylös, jolloin tukijalat nousevat. Tukijalat laskeutuvat työntämällä keinukytkintä alas.

Kun nostotoiminnon käyttöpainikkeen merkkivalo palaa, työnnä keinukytkintä ylös, jolloin kori nousee. Kori laskee työntämällä keinukytkintä alas.

## Tarkistukset



### Ennen koneen käyttämistä:

- ☑ Opettele tämän oppaan mukaiset koneen turvallisen käytön periaatteet ja harjoittele niitä.
  - 1 Vältä vaaratilanteita.
  - 2 **Tee aina käyttöä edeltävä tarkistus.**
- Tutustu huolellisesti käyttöä edeltävän tarkistuksen ohjeisiin, ennen kuin siirryt seuraavaan lukuun.**
- 3 Tee aina toimintotestit ennen käyttöä.
- 4 Tarkista työskentelyalue.
- 5 Käytä konetta vain sen käyttötarkoituksen mukaisesti.

### Käyttöä edeltävän tarkistuksen perusasiat

Käyttöä edeltävän tarkistuksen ja rutiinihuoltojen tekeminen on käyttäjän vastuulla.

Käyttöä edeltävä tarkistus on käyttäjän ennen työvuoron alkua tekemä silmämääräinen tarkistus. Tarkistuksen avulla varmistetaan, että kone on kunnossa, ennen kuin käyttäjä tekee toimintotestit.

Käyttöä edeltävän tarkistuksen tarkoituksena on myös selvittää, tarvitaanko rutiinihuoltoa. Käyttäjä saa tehdä vain tässä oppaassa määritetyt rutiinihuoltotoimet.

Katso seuraavan sivun luetteloa ja tarkista kaikki kohteet.

Jos havaitset vaurion tai luvattoman poikkeaman tehdastoimituksen tilasta, kone on merkittävä ja poistettava käytöstä.

Koneen korjaukset saa tehdä vain koulutettu huoltoasentaja valmistajan määritysten mukaisesti. Korjausten jälkeen käyttäjän on tehtävä uudelleen käyttöä edeltävä tarkistus ennen toimintotestejä.

Koulutettu huoltoasentaja tekee määräaikaisten huoltotarkastukset valmistajan määritysten ja vastuuoppaan mukaisesti.

## Tarkistukset

### Käyttöä edeltävä tarkistus

- Varmista, että käyttö-, turvallisuus- ja vastuuoppaat ovat täydelliset, luettavissa ja korin säilytyslokerossa.
- Varmista, että kaikki kyltit ovat paikallaan ja luettavissa. Katso kohta Tarkistukset.
- Varmista, ettei hydraulioöljyä vuoda, ja tarkista öljymäärä. Lisää öljyä tarvittaessa. Katso kohta Huolto.
- Tarkista, ettei akkuhappoa vuoda, ja tarkista nesteen määrä. Lisää tislattua vettä tarvittaessa. Katso kohta Huolto.
- Tarkista, ettei moottoriöljyä vuoda ja tarkista öljymäärä. Lisää öljyä tarvittaessa. Katso kohta Huolto.
- Tarkista, ettei moottorin jäähdytysnestettä vuoda, ja tarkista nestemäärä. Lisää jäähdytysnestettä tarvittaessa. Katso kohta Huolto.

Tarkista seuraavat osat tai alueet vaurioiden, väärän asennuksen tai puuttuvien osien tai luvattomien muutosten varalta:

- Sähkölaitteet, johdotus ja sähkökaapelit
- Hydrauliletkut, liittimet, sylinterit ja haaroitukset
- Vetomoottorit
- Kulumispalat
- Renkaat ja vanteet
- Rajakytkimet ja äänimerkinantolaite
- Hälytykset ja majakat (jos varusteena)
- Mutterit, pultit ja muut kiinnittimet
- Jarrun irrotuksen osat

- Turvavarsi
- Korin jatke
- Saksien tapit ja kiinnittimet
- Korin ohjaussauva
- Tukijalkojen kotelot ja levyt (jos varusteena)
- Polttoaine- ja hydraulioöljysäiliöt
- Moottori ja sen lisälaitteet
- Korin tuloportti
- Generaattori (jos varusteena)

Tarkista koko koneesta:

- Halkeamat hitsaussaumoissa ja rakenneosissa
- Koneen kolhut ja vauriot
- Runsas ruostuminen, syöpyminen tai hapettumat
- Varmista, että kaikki rakenneosat ja muut tärkeät osat ovat mukana ja niiden kiinnittimet ja tapit ovat paikoillaan ja oikein kiristetty.
- Varmista, että sivukaiteet on asennettu ja pultit kiristetty.

Huomautus: Jos koria on nostettava koneen tarkastamiseksi, varmista, että turvavarsi on paikallaan. Katso kohta Käyttöohjeet.

## Tarkistukset



### Ennen koneen käyttämistä:

- Opettele tämän oppaan mukaiset koneen turvallisen käytön periaatteet ja harjoittele niitä.

- 1 Vältä vaaratilanteita.
- 2 Tee aina käyttöä edeltävä tarkistus.

**3 Tee aina toimintotestit ennen käyttöä.**

**Tutustu huolellisesti toimintotesteihin, ennen kuin siirryt seuraavaan lukuun.**

- 4 Tarkista työskentelyalue.
- 5 Käytä konetta vain sen käyttötarkoituksen mukaisesti.

### Toimintotestien perusasiat

Toimintotestien tarkoituksena on havaita mahdolliset viat ennen koneen käyttöönottoa. Käyttäjän on noudatettava vaiheittaisia ohjeita koneen kaikkien toimintojen testaamiseksi.

Viallista konetta ei saa koskaan käyttää. Jos vikoja ilmenee, kone on merkittävä ja poistettava käytöstä. Koneen korjaukset saa tehdä vain koulutettu huoltoasentaja valmistajan määritysten mukaisesti.

Korjausten jälkeen käyttäjän on tehtävä uudelleen käyttöä edeltävä tarkistus ja toimintotestit ennen koneen käyttöönottoa.

## Tarkistukset

### Vaunun ohjauslaitteista

- 1 Testausalueen on oltava kova, vaakasuora ja esteetön.
  - 2 Vedä sekä vaunun että korin punainen hätäpysäytyspainike ulos on-asentoon.
  - 3 Käännä avainkytkin vaunuohjaustilaan.
- ⊙ Tulos: LCD-näyttöön tulee teksti SYSTEM READY.

Huomautus: Kylmällä ilmalla LCD-näytön on lämmitettävä, ennen kuin teksti näkyy.

- 4 Käynnistä moottori. Katso kohta Käyttöohjeet.

### Hätäpysäytyksen testaaminen

- 5 Paina punainen hätäpysäytyspainike sisään off-asentoon.
- ⊙ Tulos: Moottorin tulisi sammua eikä minkään toiminnon toimia.
- 6 Vedä punainen hätäpysäytyspainike ulos on-asentoon ja käynnistä moottori uudelleen.

### Ylös-/alas-toimintojen testaaminen

Koneen äänivaroitukset ja äänimerkki tulevat samasta hälytysmerkkilähteestä. Äänimerkki on jatkuva. Laskuhälytys on 60 kertaa minuutissa toistuva piippaus. Koneen kallellaan olon hälytys antaa äänimerkin 180 kertaa minuutissa.

- 7 Älä paina nostotoiminnon käyttöpainiketta. Paina kori ylös -painiketta ja pidä se painettuna.



- ⊙ Tulos: Korin ei tulisi nousta.
- 8 Paina nostotoiminnon käyttöpainiketta ja pidä se painettuna. Paina kori ylös -painiketta ja pidä se painettuna.
- ⊙ Tulos: Korin tulisi nousta.
- 9 Paina nostotoiminnon käyttöpainiketta ja pidä se painettuna. Paina kori alas -painiketta ja pidä se painettuna.
- ⊙ Tulos: Korin tulisi laskeutua. Laskeutumishälytysmerkin tulisi kuulua, kun kori laskeutuu.



## Tarkistukset

### Kallistumisanturin toiminnan testaaminen

Huomautus: Tee tämä testi maasta käsin korin ohjauslaitteen avulla. Älä seiso korissa.

- 10 Käännä avainkytkin koriohjaustilaan.
- 11 Nosta koria 2,13 m.

- 12 Avaa molemmat ohjauslaitepuolen suojukset ja paikallista kallistumisanturi vaunun ohjaustaulun vieressä.

- 13 Paina kallistumisanturin toista sivua alas ja aseta kallistumisanturin testityökalu yhden jalan alle

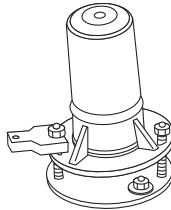

- 14 Testaa kaikkien vaunun ja korin ohjauslaitteiden toiminta.

- ☉ Tulos: Korin ja vaunun ohjauslaitteista tulisi kuulua hälytysääni.
- ☉ Tulos: Ajotoiminnon ei tulisi toimia kumpaankaan suuntaan. Nostotoiminnon ei tulisi olla käytettävissä.
- ☉ Tulos: Korin punainen virheen merkkivalo palaa.

- 15 Poista kallistumisanturin testityökalu.

- 16 Laske kori.

### Korin ohjauslaitteista

#### Hätäpysäytyksen testaaminen

- 17 Paina korin punainen hätäpysäytyspainike sisään off-asentoon.
- ☉ Tulos: Moottorin tulisi sammua eikä minkään toiminnon toimia.
- 18 Vedä punainen hätäpysäytyspainike ulos on-asentoon ja käynnistä moottori uudelleen.

- ☉ Tulos: Merkkivalon tulisi olla vihreä.



#### Äänimerkin testaaminen

- 19 Paina äänimerkkipainiketta.
- ☉ Tulos: Kuulet äänimerkin.

## Tarkistukset

### Ylös-/alas-toimintojen ja toiminnon käytön testaaminen

- 20 Käynnistä moottori.
- 21 Paina ylös/alas-keinukytintä sinisen nuolen osoittamaan suuntaan.
  - ⊙ Tulos: Korin ei tulisi nousta.
- 22 Paina nostotoiminnon käyttöpainiketta ja pidä se painettuna.
  - ⊙ Tulos: Korin tulisi nousta.
- 23 Paina ylös/alas-keinukytintä sinisen nuolen osoittamaan suuntaan.
  - ⊙ Tulos: Korin tulisi nousta.
- 24 Paina nostotoiminnon käyttöpainiketta ja pidä se painettuna.
- 25 Paina ylös/alas-keinukytintä keltaisen nuolen osoittamaan suuntaan.
  - ⊙ Tulos: Korin tulisi laskeutua. Laskeutumishälytysmerkin tulisi kuulua, kun kori laskeutuu.



### Ohjauksen testaaminen

Huomautus: Kun testaat ohjausta ja ajamistoimintoja, seiso korissa kohti koneen ohjaavaa päätyä.

- 26 Paina ohjauksen toiminnon käyttökäytintä ja pidä se painettuna.
- 27 Paina ohjauksen peukalokytintä ohjaustaulun sinisen kolmion osoittamaan suuntaan.
  - ⊙ Tulos: Ohjaavien pyörien tulisi kääntyä sinisen kolmion osoittamaan suuntaan.
- 28 Paina peukalokytintä ohjaustaulun keltaisen kolmion osoittamaan suuntaan.
  - ⊙ Tulos: Ohjaavien pyörien tulisi kääntyä keltaisen kolmion osoittamaan suuntaan.

## Tarkistukset

### Ajamisen ja jarruttamisen testaaminen

- 29 Paina ohjauskahvan toiminnon käyttökytkintä ja pidä se painettuna.
- 30 Siirrä ohjauskahvan hitaasti ohjaustaulun sinisen nuolen suuntaan, kunnes kone liikkuu, ja palauta kahva keskiasentoon.
- ☉ Tulos: Koneen tulisi liikkua ohjaustaulun sinisen nuolen suuntaan ja pysähtyä äkisti.
- 31 Paina ohjauskahvan toiminnon käyttökytkintä ja pidä se painettuna.
- 32 Siirrä ohjauskahvaa hitaasti ohjaustaulun keltaisen nuolen suuntaan, kunnes kone liikkuu, ja palauta kahva keskiasentoon.
- ☉ Tulos: Koneen tulisi liikkua ohjaustaulun keltaisen nuolen suuntaan ja pysähtyä äkisti.

Huomautus: Jarrujen on pidettävä kone paikallaan kaikissa rinteissä, joita kone pystyy nousemaan.

### Rajoitetun ajonopeuden testaaminen

- 33 Paina nostotoiminnon käyttöpainiketta ja pidä se painettuna. Nosta koria noin 2,28 m maasta.
- 34 Paina ohjauskahvan toiminnon käyttökytkintä ja pidä se painettuna.
- 35 Siirrä hitaasti ohjauskahvaa täyden ajovauhdin asentoon.
- ☉ Tulos: Suurin käytettävissä oleva ajonopeus kori nostettuna saa olla enintään 13 cm sekunnissa.

Jos ajonopeus kori nostettuna ylittää 13 cm sekunnissa, merkitse kone välittömästi ja poista se käytöstä.

### Hätälaskun testaaminen

- 36 Pidä nostotoiminnon käyttöpainike painettuna ja nosta koria noin 60 cm.
- 37 Paina punainen hätäpysäytyspainike sisään moottorin sammuttamiseksi.
- 38 Vedä punainen hätäpysäytyspainike ulos on-asentoon.
- 39 Pidä hätälaskutoiminnon käyttöpainike painettuna. Paina ylös/alas-keinukytkintä keltaisen nuolen osoittamaan suuntaan.
- ☉ Tulos: Korin tulisi laskeutua.

Huomautus: Hätäpysäytyspainiketta voidaan painaa testin aikana.

## Tarkistukset

### Tukijalkajärjestelmän testaaminen (jos varusteena)

- 40 Paina automaattisen vakautuksen painiketta ja pidä se painettuna.
- 41 Paina ylös/alas-keinukytintä laskusuuntaan.
- ☉ Tulos: Tukijalat tulevat esiin ja vakauttavat koneen. Kuulet äänimerkin, kun kone on vaakasuorassa. Tukijalkojen LED-merkkivalot ovat vihreät.
- 42 Paina automaattisen vakautuksen painiketta ja pidä se painettuna.
- 43 Paina ylös/alas-keinukytintä ylöspäin.
- ☉ Tulos: Tukijalkojen tulisi vetäytyä sisään ja palata kokoonlaitettuun asentoon. Tukijalkojen LED-merkkivalot ovat punaiset.



### Oskillointijärjestelmän testaaminen

Huomautus: Tee tämä testi maasta käsin korin ohjauslaitteen avulla. Älä seiso korissa.

- 44 Käynnistä moottori käyttäen korin ohjauslaitteita.
- 45 Paina moottorin joutokäyntinopeuden valintapainiketta, kunnes nopean joutokäynnin merkkivalo palaa. Merkkivalon palaessa nopea joutokäynti on valittu.



Oskillointijärjestelmän testaaminen (kokoontaitetussa asennossa)

- 46 Aja vasemmanpuoleinen ohjaava rengas 10 cm:n korkuisen luiskan päälle.
- ☉ Tulos: Kaikkien neljän renkaan tulisi pysyä tiiviissä kosketuksessa alustaan.
- 47 Aja oikeanpuoleinen ohjaava rengas 10 cm:n korkuisen luiskan päälle.
- ☉ Tulos: Kaikkien neljän renkaan tulisi pysyä tiiviissä kosketuksessa alustaan.

Huomautus: Tarkista, ettei vaunun ohjauslaitteen näytössä ole virheilmoituksia.

Oskillointijärjestelmän testaaminen (nostetussa asennossa)

- 48 Pidä nostotoiminnon käyttöpainike painettuna ja nosta koria noin 213–274 cm.
- 49 Aja vasemmanpuoleinen ohjaava rengas 10 cm:n syvyiseen kuoppaan.
- ☉ Tulos: Kaikkien neljän renkaan tulisi pysyä tiiviissä kosketuksessa alustaan.
- 50 Aja oikeanpuoleinen ohjaava rengas 10 cm:n syvyiseen kuoppaan.
- ☉ Tulos: Kaikkien neljän renkaan tulisi pysyä tiiviissä kosketuksessa alustaan.

Huomautus: Tarkista, ettei vaunun ohjauslaitteen näytössä ole virheilmoituksia.

## Tarkistukset



### Ennen koneen käyttämistä:

- Opettele tämän oppaan mukaiset koneen turvallisen käytön periaatteet ja harjoittele niitä.
  - 1 Vältä vaaratilanteita.
  - 2 Tee aina käyttöä edeltävä tarkistus.
  - 3 Tee aina toimintotestit ennen käyttöä.
  - 4 Tarkista työskentelyalue.**

**Tutustu huolellisesti työskentelyalueen tarkistusohjeisiin, ennen kuin siirryt seuraavaan lukuun.**

- 5 Käytä konetta vain sen käyttötarkoituksen mukaisesti.

### Työskentelyalueen tarkistus

Työskentelyalueen tarkistuksen avulla käyttäjä havaitsee, onko työskentelyalue sopiva koneen turvallista käyttöä varten. Käyttäjän on tehtävä tarkistus ennen koneen viemistä työskentelyalueelle.

Käyttäjän vastuulla on tutustua huolellisesti työskentelyalueen vaarapaikkoihin ja välttää ne koneen siirtämisen, valmistelun ja käyttämisen aikana.

### Työskentelyalueen tarkistus

Tiedosta ja vältä seuraavat vaaratilanteet:

- pudotukset ja aukot
- töyssyt, lattian korokkeet ja irtotavarat
- kaltevat pinnat
- epävakaat ja liukkaat pinnat
- yläpuoliset esteet ja korkeajännitejohtimet
- vaaralliset paikat
- alustan riittämätön kesto kaikkien koneen aiheuttamien kuormavoimien suhteen
- tuuli ja sääolosuhteet
- asiattomien henkilöiden läsnäolo
- muut mahdolliset turvatekijät.

## Tarkistukset

### Symboleilla varustettujen kilpien tarkistaminen

Varmista seuraavan sivun kuvien avulla, että kaikki kilvet ovat luettavissa ja paikallaan.

Kilvet on lueteltu alla numerojärjestyksessä määrän ja kuvauksen kanssa.

Osanro	Kilven kuvaus	Määrä
28158	Tarra —lyijytön	1
28159	Tarra —diesel	1
28160	Tarra —nestekaasu (1 lisätarra lisävarusteena olevan nestekaasusäiliön yhteydessä)	1
28174	Tarra —korin virransyöttö, 230 V	2
28235	Tarra —korin virransyöttö, 115 V	2
40434	Tarra —valjaiden kiinnityspiste	4
43618	Tarra —suuntanuolet	1
44981	Tarra —korin paineilma	2
52475	Tarra —kuljetuksen kiinnityspisteet	4
52967	Ulkoasu —4 x 4	2
72086	Tarra —nostokohta	4
82240	Tarra —105 dB	1
82418	Vaunun ohjaustaulu	1
82473	Tarra —säilytyslokero	1
82474	Tarra —käytä turvakiilaa	2
82475	Tarra —puristumisvaara, tukijalat	4
82476	Tarra —sähköiskun vaara	2
82481	Tarra —akku-/laturiturvallisuus	1
82487	Tarra —lue käyttöopas	2
82560	Tarra —ihovammojen vaara	2
82562	Tarra —murskautumisvaara	4
82666	Tarra —haarukanostimen tasku	4
82721	Vaunun ohjaustaulu	1
97719	Tarra —turvavarsi	1
114202	Tarra —kuljetuskaavio	2
114251	Tarra —räjähdysvaara	1
114337	Tarra —kaatumisvaara, rajakytin	1
114338	Tarra —kaatumisvaara, kallistushälytin	1
114371	Tarra —tukijalkojen turvallisuus	1
133537	Tarra —murskautumisvaara	1
228327	Ulkoasu - Genie GS-2669RT	2

Osanro	Kilven kuvaus	Määrä
228328	Ulkoasu - Genie GS-3369RT	2
228329	Ulkoasu - Genie GS-4069RT	2
228407	Vaunun ohjaustaulu	1
229427	Tarra —tukijalkojen kuorma	4
229828	Varoitus —kuuma pinta	3
230489	Tarra —pyöräkuorma, GS-2669RT	1
230490	Tarra —pyöräkuorma, GS-3369RT	1
230491	Tarra —pyöräkuorma, GS-4069RT	1
230805	Tarra —manuaalinen voima, GS-2669RT	1
230806	Tarra —manuaalinen voima, GS-3369RT	1
230807	Tarra —manuaalinen voima, GS-4069RT	1
230808	Korin ohjaustaulu	1
T114635	Tarra —pyöräkuorma, GS-2669RT	4
T114636	Tarra —pyöräkuorma, GS-3369RT	4
T114637	Tarra —pyöräkuorma, GS-4069RT	4

# Tarkistukset

## Lisäkilvet tukijaloin varustetuille malleille

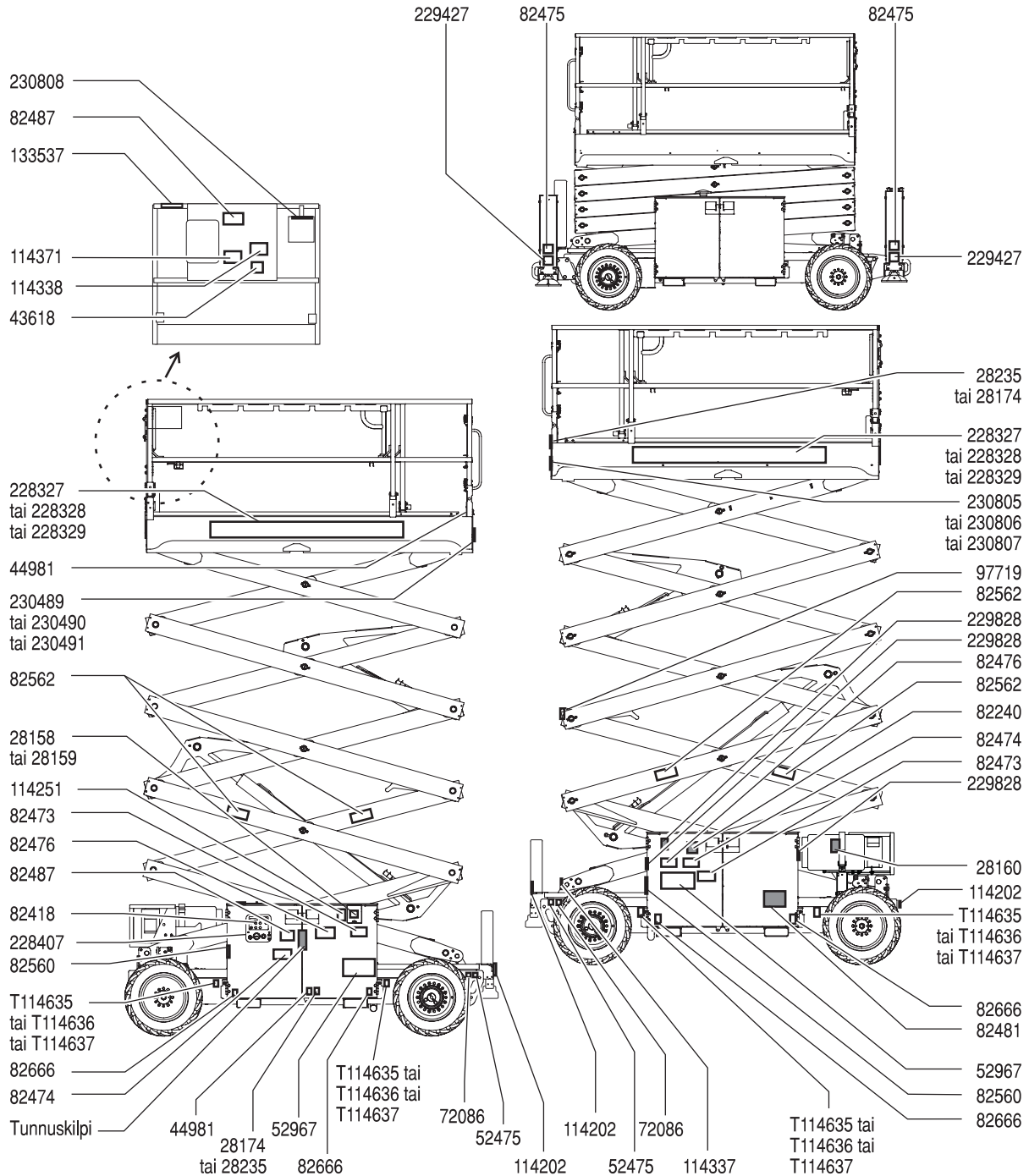

■ Varjostus tarkoittaa sitä, että kilpi ei näy suoraan, vaan on suojuksen alla



## Käyttöohjeet



### Ennen koneen käyttämistä:

- Opettele tämän oppaan mukaiset koneen turvallisen käytön periaatteet ja harjoittele niitä.
  - 1 Vältä vaaratilanteita.
  - 2 Tee aina käyttöä edeltävä tarkistus.
  - 3 Tee aina toimintotestit ennen käyttöä.
  - 4 Tarkista työskentelyalue.
  - 5 **Käytä konetta vain sen käyttötarkoituksen mukaisesti.**

### Perusasiat

Käyttöohjeet-luku sisältää ohjeet koneen eri toimintojen käyttöä varten. Koneen käyttäjän vastuulla on noudattaa kaikkia käyttö-, turvallisuus- ja vastuoppaiden turvamääräyksiä ja ohjeita.

Koneen käyttäminen johonkin muuhun kuin henkilöiden ja työkalujen sekä materiaalien nostamiseen on turvatonta ja vaarallista.

Ainoastaan koulutetut ja valtuutetut henkilöt saavat käyttää tätä konetta. Jos saman työvuoron aikana useampi käyttäjä käyttää konetta eri aikoina, on heidän kaikkien oltava päteviä käyttäjiä ja noudatettava kaikkia käyttö-, turvallisuus- ja vastuoppaiden turvamääräyksiä ja ohjeita. Tämä tarkoittaa sitä, että jokaisen uuden käyttäjän on tehtävä käyttöä edeltävä tarkistus, toimintotestit ja työskentelyalueen tarkistus ennen koneen käyttämistä.



## Käyttöohjeet

### Hätäpysäytys

Paina punainen hätäpysäytyspainike off-asentoon vaunun tai korin ohjauslaitteista, jolloin koneen kaikkien toimintojen tulisi pysähtyä ja moottorin sammua.

Korjaa vika, jos jokin toiminto toimii jommankumman punaisen hätäpysäytyspainikkeen ollessa sisään painettu.

### Moottorin käynnistäminen

- 1 Käännä vaunun ohjauslaitteista avainkytkin haluamaasi asentoon.
- 2 Varmista, että vaunun ja korin ohjauslaitteiden punaiset hätäpysäytyspainikkeet ovat ulos vedettyinä.

### Gasoline/LPG models

- 1 Valitse nestekaasu painamalla sen painiketta.
- 2 Paina moottorin käynnistyspainiketta.

Huomautus: Kylmissä olosuhteissa (alle -6 °C) moottori tulee käynnistää bensiinillä ja käyttää lämpimäksi 2 minuutin ajan, ja vaihtaa sitten nestekaasukäyttöön. Lämmentyneen moottorin voi käynnistää nestekaasulla.

### Diesel models

- 1 Paina moottorin käynnistyspainiketta.

Huomautus: Kylmissä olosuhteissa (alle 10 °C) paina hehkutulppien painiketta 5–40 sekuntia ennen moottorin käynnistämistä. Älä hehkuta pidempään kuin 20 sekuntia.

### All models

Jos moottori ei käynnisty 15 sekunnin pyörittämisen jälkeen, etsi syy ja korjaa mahdollinen vika. Odota vähintään minuutti, ennen kuin yrität uudelleen käynnistystä.

Lämmitä kylmissä olosuhteissa (alle -6 °C) moottoria 5 minuuttia ennen käyttöä, jotta hydraulijärjestelmä ei vaurioidu.

Erittäin kylmissä olosuhteissa (alle -18 °C) koneet tulisi varustaa lisävarusteena saatavalla kylmäkäynnistyssarjalla. Moottorin käynnistäminen alle -18 °C lämpötilassa voi edellyttää apuakun käyttämistä.

### Käyttäminen maasta

- 1 Käännä avainkytkin vaunuohjaustilaan.
- 2 Vedä sekä vaunun että korin punainen hätäpysäytyspainike ulos on-asentoon.
- 3 Käynnistä moottori.

### Korin siirtäminen

- 1 Pidä nostotoiminnon käyttöpainike painettuna.
- 2 Aktivoi ylös- tai alas-toiminto.



Vaunun ohjauslaitteissa ei ole ajo- tai ohjaustoimintoja.

### Moottorin joutokäyntinopeuden valinta

Valitse moottorin joutokäynti (r/min) painamalla joutokäyntipainiketta. Joutokäynnille on kaksi nopeusasetusta.

- Merkkivalo ei pala: pieni kierrosluku
- Merkkivalo palaa: suuri kierrosluku



# Käyttöohjeet

## Käyttäminen korista

- 1 Käännä avainkytkin koriohjaustilaan.
- 2 Vedä sekä vaunun että korin punainen hätäpysäytyspainike ulos on-asentoon.
- 3 Käynnistä moottori.

## Korin siirtäminen

- 1 Pidä nostotoiminnon käyttöpainike painettuna.
- 2 Paina ylös/alas-keinukytkintä haluamaasi suuntaan.



## Ohjaaminen

- 1 Paina ohjauskahvan toiminnon käyttökytkintä ja pidä se painettuna.
- 2 Käännä ohjauspyöriä ohjauskahvan päässä olevan peukalokytkimen avulla.

## Ajaminen

- 1 Paina ohjauskahvan toiminnon käyttökytkintä ja pidä se painettuna.
- 2 Nopeuden lisääminen: Työnnä ohjauskahvaa hitaasti keskiasennosta.  
Nopeuden vähentäminen: Työnnä ohjauskahvaa hitaasti keskiasentoa kohti.  
Pysäyttäminen: Palauta ohjauskahva keskiasentoon tai vapauta toiminnon käyttökytkin.

Päättele koneen kulkusuunta korin ohjauslaitteiden ja rungon värikoodattujen suuntanuolien avulla.

Koneen ajonopeus on rajoitettu, kun kori on koholla.

## Ajon valintapainike



Kone rinteessä -asento: Hidas ajo kaltevaa alustaa varten.

## Merkkivalo palaa punaisena



Jos merkkivalo on punainen, nollaa järjestelmä painamalla punainen hätäpysäytyspainike sisään ja vetämällä se sitten ulos.

Jos valo pysyy punaisena, merkitse kone ja poista se käytöstä.

## Merkkivalo vilkkuu punaisena



Vilkkuva punainen merkkivalo merkitsee korin ylikuormaa eivätkä toiminnot ole käytössä. Korin ohjauslaitteista kuuluu hälytysääni.

Poista korista painoa.

Nollaa järjestelmä painamalla punainen hätäpysäytyspainike sisään ja vetämällä se sitten ulos.

Valo jatkaa vilkkumista, jos korissa on edelleen ylikuormaa.

## Käyttöohjeet

### ▲ Rinteessä ajaminen

Selvitä koneen ylä- ja alamäkeä ja sivuttaista mäkeä koskevat kaltevuusarvot ja määritä mäen jyrkkyys.

Enimmäiskaltevuus kokoonlaitetussa asennossa:			
	GS-2669RT	40 %	22°
	GS-3369RT	35 %	19°
	GS-4069RT	35 %	19°

Enimmäissivuttaiskaltevuus kokoonlaitetussa asennossa:			
	GS-2669RT	40 %	22°
	GS-3369RT	35 %	19°
	GS-4069RT	35 %	19°

Huomautus: Kaltevuusarvoissa on huomioitava alustan ominaisuudet ja kitkan riittävyys.

### Rinteen jyrkkyyden määrittäminen:

Mittaa kaltevuus digitaalisen kaltevuusmittarin avulla TAI toimi seuraavasti.

Tarvitset nämä:

- vesivaaka
- vähintään metrin pituinen suora puukappale
- nauhamitta.

Aseta puukappale kaltevalle pinnalle.

Aseta vesivaaka puukappaleen alapäädyn reunalle ja nosta puukappaleen päätyä, kunnes se on vaakatasossa.

Pidä puukappaletta vaakatasossa ja mittaa pysty-etäisyys puun alareunasta maahan.

Jaa etäisyys (korkeus) puun pituudella (matka) ja kerro tulos luvulla 100.

Esimerkki:

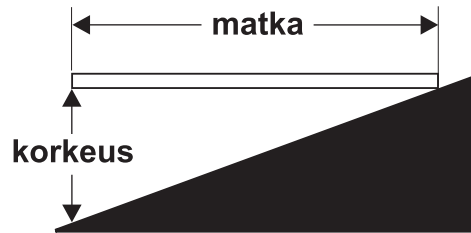

Puukappale = 3,6 m

Matka = 3,6 m

Korkeus = 0,3 m

$30 \text{ cm} \div 3,6 \text{ m} = 0,083 \times 100 = 8,3 \%$  kaltevuus

Jos kaltevuus ylittää sallitun ylä- tai alamäen tai sivuttaisen mäen kaltevuuden, kone on vedettävä vinssillä tai kuljetettava rinnettä ylös tai alas. Katso kohta Kuljetus ja nostaminen.

## Käyttöohjeet

### Korin jatkaminen ja kokoon vetäminen

- 1 Nosta korin jatkeen lukon kahva vaakasuoraan asentoon.
- 2 Työnnä korin jatke ulos haluamaasi asentoon lukon kahvasta.

Älä seiso korin jatkeella, kun työnnät sitä ulos.

- 3 Laske korin jatkeen lukkokahvat alas ja varmista, että korin jatke on lukittu.

### Hätälasku

#### Vaunun ohjauslaitteista

Pidä nostotoiminnon käyttöpainike painettuna ja aktivoi laskutoiminto.

Jos ilmenee virtakatkos, käytä hätälaskutoiminnon käyttöpainiketta ja hätälaskupainiketta.

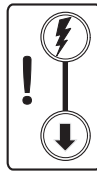

#### Korin ohjauslaitteista

Pidä nostotoiminnon käyttöpainike painettuna ja paina ylös/alas-keinukytintä alas.

### Käyttäminen maasta ohjaimen avulla

Säilytä riittävät varoetäisyydet käyttäjän, koneen ja kiinteiden esteiden välillä.

Huomioi koneen kulkusuunta, kun käytät ohjainta.

### Tukijalkojen käyttäminen (jos varusteena)

- 1 Sijoita kone haluttuun työskentelypaikkaan.

Huomautus: Tukijalkojen käyttäminen edellyttää sitä, että moottori on käynnissä.

- 2 Paina automaattisen vakautuksen painiketta ja pidä se painettuna.



- 3 Paina ylös/alas-keinukytintä laskusuuntaan. Tukijalat tulevat esiin ja vakauttavat koneen. Kuulet äänimerkin, kun kone on vaakasuorassa.

Nostotoiminnon käyttöpainikkeen merkkivalo on punainen, kun kaikki tukijalat eivät vielä ole alhaalla. Mikään ajo- tai nostotoiminto ei ole käytössä.



Nostotoiminnon käyttöpainikkeen ja yksittäisten tukijalkojen merkkivalot muuttuvat vihreäksi, kun kaikki tukijalat ovat tukevasti maassa.

Ajotoiminto ei ole käytössä, kun tukijalat ovat alhaalla.

## Käyttöohjeet

### Korin ylikuormanvaroitusvalo



Vilkkuva merkkivalo tarkoittaa, että korissa on ylikuormaa. Kone pysähtyy, eikä toimintoja voi käyttää.

Poista korista painoa, kunnes valo sammuu, ja käynnistä kone uudelleen.

### Aina käytön jälkeen

- 1 Valitse turvallinen pysäköintipaikka, jossa on tukeva vaakasuora alusta ilman esteitä ja etäällä liikenteestä.
- 2 Laske kori.
- 3 Kierrä avainkytkin off (pois) -asentoon ja poista avain estääksesi asiattoman käytön.
- 4 Kiilaa pyörät.

## Kuljetus ja nostaminen



### Huomaa:

- ☑ Genie antaa nämä kiinnitystiedot suosituksen muodossa. Kuljettajat ovat yksin vastuussa siitä, että kone on kunnolla kiinnitetty ja että asianmukainen perävaunu on valittu paikallisten määräysten ja yrityksen käytäntöjen mukaisesti.
- ☑ Niille Genie-asiakkaille, jotka haluavat pakata Genie-nostimen tai -tuotteen, suositellaan ammattitaitoista rahdinkuljettajaa, jolla on kokemusta rakennus- ja nostolaitteiden valmistelusta, kuormaamisesta ja kiinnittämisestä kansainvälisiä kuljetuksia varten.
- ☑ Vain pätevät nostimen käyttäjät saavat siirtää koneen kuorma-autoon tai siitä pois.
- ☑ Kuljetusajoneuvo on pysäköitävä vaakasuoralle alustalle.
- ☑ Kuljetusajoneuvon rullaaminen koneen kuormauksen aikana on estettävä.
- ☑ Varmista, että ajoneuvon kantavuus, kuormatilan pinnat sekä ketjut tai hihnat kestävät koneen painon. Genie-nostimet ovat hyvin painavia kokoonsa nähden. Koneen paino on ilmoitettu tunnuskilvessä.
- ☑ Jos kuljetusajoneuvon lavan kaltevuus ylittää suurimman sallitun mäen kaltevuusarvon, kone on kuormattava ja purettava käyttäen vinssiä, kuten kohdassa Jarrun vapauttaminen on kuvattu.

### Pyörien vapauttaminen vinssillä vetämistä varten

Estä koneen rullaaminen kiilaamalla pyörät.

4WD-mallit: Irrota pyörien jarrut kääntämällä kahdesta takapyörästä vetonavan irrotuskannet toisin päin. Käännä voimanjaon neulaventtiiliä vastapäivään vasteseen asti.

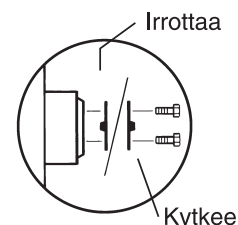

Varmista, että vinssin vaijeri on hyvin kiinnitetty rungon kiinnityspisteisiin ja että reitillä ei ole esteitä.

Kytke jarrut uudelleen käyttöön asentamalla osat takaisin päinvastaisessa järjestyksessä.

Huomautus: Neulaventtiiliin tulee aina olla suljettu normaalikäytössä.

## Kuljetus ja nostaminen

### Kiinnitykset kuorma-autoon tai perävaunuun kuljetusta varten

Kiilaa koneen pyörät aina ennen kuljetusta.

Työnnä korin jatke sisään ja kiinnitä se.

Ankkuroi kone rungon kiinnityspisteiden avulla kuljetusalustaan.

Käytä vähintään kahta ketjua tai hihnaa.

Käytä vahvoja ketjuja tai hihnoja.

Kierrä avainkytkin off-asentoon ja poista avain ennen kuljetusta.

Tarkista koko kone irtonaisten tai lukitsemattomien osien varalta.

Jos kaiteet on taitettu alas, kiinnitä ne hihnoin ennen kuljetusta.

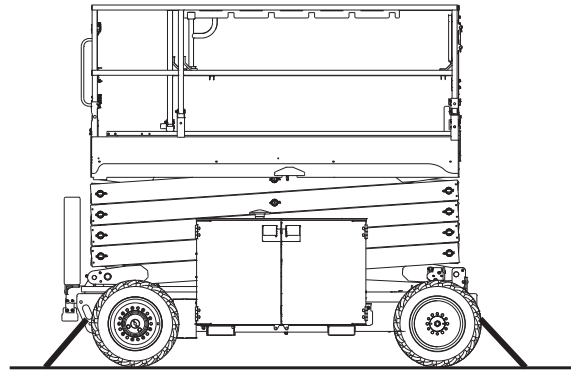
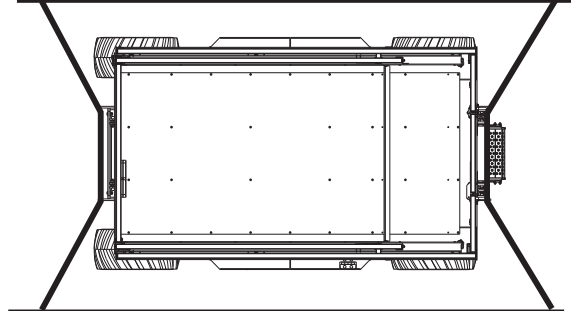

## Kuljetus ja nostaminen



### Huomaa:

- ☑ Koneen kiinnityksen ja noston tekijöiltä edellytetään kokemusta.
- ☑ Varmista, että nostolaitteen kantavuus, kuormatilan pinnat sekä hihnat tai köydet kestävät koneen painon. Koneen paino on ilmoitettu tunnuskilvessä.

### Nosto-ohjeet

Laske kori kokonaan alas. Varmista, että korin jatke, ohjaimet ja kotelot ovat kiinni. Poista koneesta kaikki irtonaiset osat.

Määritä koneen painopiste taulukon ja tällä sivulla olevan kuvan avulla.

Kiinnitä nostoköydet ainoastaan koneen merkittyihin nostokohtiin.

Säädä köydet niin, ettei kone vahingoitu, ja pidä kone vaakasuorassa.

Painopiste	X-akseli	Y-akseli
GS-2669RT	108,1 cm	78,5 cm
GS-3369RT	108,2 cm	79,8 cm
GS-4069RT	98,6 cm	79,0 cm

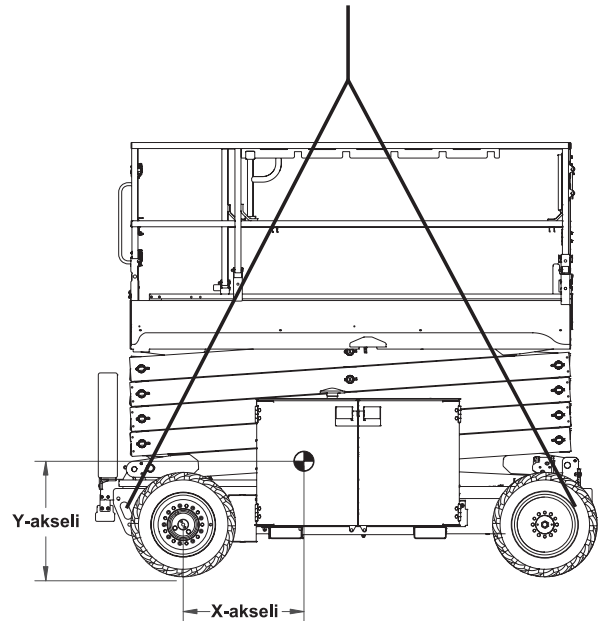



## Huolto



### Huomaa:

- ☑ Käyttäjä saa tehdä vain tässä oppaassa määritetyt rutiinihuoltotoimet.
- ☑ Koulutettu huoltoasentaja tekee määräaikaisten huoltotarkastukset valmistajan määritysten ja vastuoppaan vaatimusten mukaisesti.

### Huoltosymbolien selitteet

Tässä oppaassa käytetään seuraavia symboleita ohjeiden selventämiseksi. Huoltotoimenpiteen alussa on yksi tai useampi symboli, joiden merkitys on selitetty alla.



Osoittaa, että toimenpide edellyttää työkaluja.



Osoittaa, että toimenpide edellyttää uusia osia.



Osoittaa, että moottorin on oltava kylmä toimenpidettä varten.

### Moottorin öljymäärän tarkistus



Moottorin öljymäärän pitäminen oikeana on tärkeää moottorin hyvän suorituskyvyn ja pitkien huoltovälien varmistamiseksi. Väärä öljymäärä moottorissa voi vaurioittaa käytössä moottorin osia.

Huomautus: Tarkista öljymäärä moottori sammutettuna.

1 Tarkista öljytikku. Lisää öljyä tarvittaessa.

---

#### Kubota WG-972-E3 -moottori

Öljytyyppi	SAE 10W - 10W-30
------------	------------------

---

#### Kubota D-1105 -moottori

Öljytyyppi	SAE 10W - 10W-30
------------	------------------

---

#### Perkins 403D-11 -moottori

Öljytyyppi	SAE 15W-40
------------	------------

## Huolto

### Hydrauliöljyn määrän tarkistaminen



Hydrauliöljyn määrän säilyttäminen oikealla tasolla on tärkeää koneen toiminnan kannalta. Väärä hydrauliöljyn määrä voi vaurioittaa hydrauliiikan komponentteja. Päivittäisten tarkistusten avulla käyttäjä havaitsee sellaiset muutokset öljyn määrässä, jotka viittaavat ongelmiin hydraulijärjestelmässä.

- 1 Varmista, että kori on kokoontaitetussa asennossa ja moottori sammutettu.
- 2 Tarkista öljyn määrä silmämääräisesti hydrauliöljysäiliön puolella olevasta tarkastuslasista.
- ☉ Tulos: Hydrauliöljyn pinnan tulisi olla enintään 5 cm tarkastuslasin yläreunasta.
- 3 Lisää öljyä tarvittaessa. Älä täytä liian täyteen.

#### Hydrauliöljyn tiedot

Hydrauliöljyn tyyppi      Chevron Rando HD tai vastaava

### Akun tarkistaminen



Akun hyvä kunto varmistaa moottorin oikean toiminnan ja käyttöturvallisuuden. Väärät neste-määrät tai vahingoittuneet kaapelit tai liitännät voivat aiheuttaa moottorin osien vaurioitumisen ja vaaratilanteen.

Huomautus: Tätä toimenpidettä ei tarvitse tehdä koneille, jotka on varustettu suljetulla tai huoltova-paalla akulla.

- ▲ Sähköiskun vaara. Kuumien tai jännitteisten piirien koskeminen voi aiheuttaa kuoleman tai vakavan vamman. Ota pois kaikki sormukset, rannekello ja muut korut.
- ▲ Ruumiinvamman vaara. Akut sisältävät happoa. Älä läikytä äläkä kosketa akkuhappoa. Neutraloi valunut akkuhappo ruokasoodan ja veden avulla.

Huomautus: Tee tämä testi, kun akut on ladattu täyteen.

- 1 Pue suojavaatteet ja käytä suojalaseja.
- 2 Varmista, että akkukaapelien liitännät ovat tiukat ja syöpymättömät.
- 3 Varmista, että akun kiinnikkeet ovat paikallaan ja kiristetyt.

Huomautus: Käyttämällä napojen suojuksia ja korroosionestoainetta akun navat ja kaapelit eivät syövy.

## Huolto

### Moottorin jäähdytysnesteen määrän tarkistus



Moottorin jäähdytysnesteen määrän pitäminen oikeana on tärkeää pitkien huoltovälien varmistamiseksi. Väärä jäähdytysnesteen määrä vaikuttaa moottorin jäähdytyskykyyn ja voi vaurioittaa moottorin osia. Päivittäisten tarkistusten avulla käyttäjä havaitsee sellaiset muutokset jäähdytysnesteen määrässä, jotka viittaavat ongelmiin jäähdytysjärjestelmässä.

- 1 Tarkasta nesteen määrä jäähdytysnesteen keräyssäiliössä. Lisää nestettä tarvittaessa.
- ▲ Ruumiinvamman vaara. Jäähdyttimen neste on paineenalaista ja erittäin kuumaa. Ole varovainen, kun avaat korkin ja lisäät nestettä.

### Määräaikaishuollot

Neljännesvuosittain, vuosittain ja kahden vuoden välein tehtävät huollot on teetettävä henkilöllä, joka on koulutettu ja pätevä huoltamaan konetta tämän koneen huolto-oppaan ohjeiden mukaisesti.

Yli kolme kuukautta käyttämättöminä olleille koneille on tehtävä neljännesvuositarkastus, ennen kuin ne otetaan uudelleen käyttöön.

## Tekniset tiedot

<b>GS-2669RT</b>	
Suurin työskentelykorkeus	9,8 m
Suurin korin korkeus	8 m
Suurin korkeus kokoontaitettuna, kaitteet ylhäällä	2,59 m
Suurin korkeus kokoontaitettuna, kaitteet alhaalla	1,92 m
Korkeus, turvakaitteet	1,47 m
Leveys	1,75 m
<b>Pituus, mallit ilman tukijalkoja</b>	
Kori sisään vedettynä	3,12 m
Kori jatkettuna	4,51 m
Pituus, ulkokori jatkettuna	4,32 m
<b>Pituus, tukijaloilla varustetut mallit</b>	
Kori sisään vedettynä	3,76 m
Kori jatkettuna	4,81 m
Pituus, ulkokori jatkettuna	4,32 m
Enimmäiskuorma	680 kg
Tuulen enimmäisnopeus	
Sisällä	0 m/s
Ulkona	12,5 m/s
Akseliväli	2,29 m
Kääntösäde (ulkorengas)	4,6 m
Kääntösäde (sisärengas)	2,11 m
Maavara	24 cm
<b>Paino</b>	3 309 kg
(Koneen paino määräytyy lisävarusteiden perusteella. Koneen paino on ilmoitettu tunnuskilvessä.)	
Ohjauslaitteet	Proportionaali
Korin pistorasia	Vakio
<b>Korin mitat</b>	
Korin pituus x leveys	2,79 x 1,6 m
Korin jatkeen pituus	2,67 m

<b>Ajonopeus</b>	
Kokoontaitettuna enintään	5,63 km/h
Kori nostettuna enintään	0,48 km/h 12,2 m / 90 s
Hydraulipaine enintään (toiminnot)	241 bar
Rengaskoko	26 x 12 x 380 tuumaa
<b>Melutaso</b>	
Äänenpainetaso maatasolla työskentelyssä	< 85 dBA
Taattu äänenpainetaso enimmäisarvo	105 dBA
Äänenpainetaso korissa työskentelyssä	< 79 dBA
Tärinäarvo enintään	2,5 m/s <sup>2</sup>
<b>Enimmäiskaltevuus kokoontaitetussa asennossa</b>	40 % (22°)
<b>Enimmäissivuttaiskaltevuus kokoontaitetussa asennossa</b>	40 % (22°)
Huomautus: Kaltevuusarvoissa on huomioitava alustan ominaisuudet ja kitkan riittävyys.	
<b>Alustakuorma</b>	
Rengaskuorma enintään	1 332 kg
Tukijalkojen kuorma enintään	1 332 kg
Renkaan pintapaine	5,14 kg/cm <sup>2</sup> 504 kPa
Tukijalkojen pintapaine	2,63 kg/cm <sup>2</sup> 258 kPa
Kokonaispaine alustaan	860 kg/m <sup>2</sup> 8,43 kPa
Huomautus: Alustan kuormitustiedot ovat suuntaantavia eivätkä sisällä eri varustevaihtoehtoja. Niiden suhteen on jätettävä turvavaraa.	
Genien käytäntönä on kehittää tuotteitaan jatkuvasti. Tuotetiedot voivat muuttua ilman ennakoilmoitusta tai velvoitetta.	

## Tekniset tiedot

<b>GS-3369RT</b>	
Suurin työskentelykorkeus	11,9 m
Suurin korin korkeus	10 m
Suurin korkeus kokoonlaitettuna, kaiteet ylhäällä	2,59 m
Suurin korkeus kokoonlaitettuna, kaiteet alhaalla	1,92 m
Korkeus, turvakaiteet	1,47 m
Leveys	1,75 m
<b>Pituus, mallit ilman tukijalkoja</b>	
Kori sisään vedettynä	3,12 m
Kori jatkettuna	4,51 m
Pituus, ulkokori jatkettuna	4,32 m
<b>Pituus, tukijaloilla varustetut mallit</b>	
Kori sisään vedettynä	3,76 m
Kori jatkettuna	4,81 m
Pituus, ulkokori jatkettuna	4,32 m
Enimmäiskuorma	454 kg
Tuulen enimmäisnopeus	
Sisällä	0 m/s
Ulkona	12,5 m/s
Akseliväli	2,29 m
Kääntösäde (ulkorengas)	4,6 m
Kääntösäde (sisärengas)	2,11 m
Maavara	24 cm
<b>Paino</b>	3 490 kg
(Koneen paino määräytyy lisävarusteiden perusteella. Koneen paino on ilmoitettu tunnuskilvessä.)	
Ohjauslaitteet	Proportionaali
Korin pistorasia	Vakio
<b>Korin mitat</b>	
Korin pituus x leveys	2,79 x 1,6 m
Korin jatkeen pituus	2,67 m

<b>Ajonopeus</b>	
Kokoonlaitettuna enintään	5,63 km/h
Kori nostettuna enintään	0,48 km/h 12,2 m / 90 s
Hydraulipaine enintään (toiminnot)	241 bar
Rengaskoko	26 x 12 x 380 tuumaa
<b>Melutaso</b>	
Äänenpainetaso maatasolla työskentelyssä	< 85 dBA
Äänenpainetaso korissa työskentelyssä	< 79 dBA
Taattu äänenpainetason enimmäisarvo	105 dBA
Tärinäarvo enintään 2,5 m/s <sup>2</sup>	
<b>Enimmäiskaltevuus kokoonlaitetussa asennossa</b>	35 % (19°)
<b>Enimmäissivuttaiskaltevuus kokoonlaitetussa asennossa</b>	35 % (19°)
Huomautus: Kaltevuusarvoissa on huomioitava alustan ominaisuudet ja kitkan riittävyys.	
<b>Alustakuorma</b>	
Rengaskuorma enintään	1 409 kg
Tukijalkojen kuorma enintään	1 409 kg
Renkaan pintapaine	5,44 kg/cm <sup>2</sup> 533 kPa
Tukijalkojen pintapaine	2,78 kg/cm <sup>2</sup> 273 kPa
Kokonaispaine alustaan	851 kg/m <sup>2</sup> 8,35 kPa
Huomautus: Alustan kuormitustiedot ovat suuntaa-antavia eivätkä sisällä eri varustevaihtoehtoja. Niiden suhteen on jätettävä turvavaraa.	
Genien käytäntönä on kehittää tuotteitaan jatkuvasti. Tuotetiedot voivat muuttua ilman ennakoilmoitusta tai velvoitetta.	

## Tekniset tiedot

<b>GS-4069RT</b>	
Suurin työskentelykorkeus	14 m
Suurin korin korkeus	12,3 m
Suurin korkeus kokoontaitettuna, kaiteet ylhäällä	2,74 m
Suurin korkeus kokoontaitettuna, kaiteet alhaalla	2,08 m
Korkeus, turvakaiteet	1,47 m
Leveys	1,75 m
<b>Pituus, mallit ilman tukijalkoja</b>	
Kori sisään vedettynä	3,12 m
Kori jatkettuna	4,51 m
Pituus, ulkokori jatkettuna	4,32 m
<b>Pituus, tukijaloilla varustetut mallit</b>	
Kori sisään vedettynä	3,76 m
Kori jatkettuna	4,81 m
Pituus, ulkokori jatkettuna	4,32 m
Enimmäiskuorma	363 kg
Tuulen enimmäisnopeus	
Sisällä	0 m/s
Ulkona	12,5 m/s
Akseliväli	2,29 m
Kääntösäde (ulkorengas)	4,6 m
Kääntösäde (sisärengas)	2,11 m
Maavara	24 cm
<b>Paino</b>	4 681 kg
(Koneen paino määräytyy lisävarusteiden perusteella. Koneen paino on ilmoitettu tunnuskilvessä.)	
Ohjauslaitteet	Proportionaali
Korin pistorasia	Vakio
<b>Korin mitat</b>	
Korin pituus x leveys	2,79 x 1,6 m
Korin jatkeen pituus	2,67 m

<b>Ajonopeus</b>	
Kokoontaitettuna enintään	5,63 km/h
Kori nostettuna enintään	0,48 km/h
	12,2 m / 90 s
Hydraulipaine enintään (toiminnot)	241 bar
Rengaskoko	26 x 12 x 380 tuumaa
<b>Melutaso</b>	
Äänenpainetaso maatasolla työskentelyssä	< 85 dBA
Äänenpainetaso korissa työskentelyssä	< 78 dBA
Taattu äänenpainetaso enimmäisarvo	105 dBA
Tärinäarvo enintään	2,5 m/s <sup>2</sup>
<b>Enimmäiskaltevuus kokoontaitetussa asennossa</b>	35 % (19°)
<b>Enimmäissivuttaiskaltevuus kokoontaitetussa asennossa</b>	35 % (19°)
Huomautus: Kaltevuusarvoissa on huomioitava alustan ominaisuudet ja kitkan riittävyys.	
<b>Alustakuorma</b>	
Rengaskuorma enintään	1 731 kg
Tukijalkojen kuorma enintään	1 731 kg
Renkaan pintapaine	6,68 kg/cm <sup>2</sup> 654 kPa
Tukijalkojen pintapaine	3,42 kg/cm <sup>2</sup> 335 kPa
Kokonaispaine alustaan	1 045 kg/m <sup>2</sup> 10,25 kPa
Huomautus: Alustan kuormitustiedot ovat suuntaa-antavia eivätkä sisällä eri varustevaihtoehtoja. Niiden suhteen on jätettävä turvavaraa.	
Genien käytäntönä on kehittää tuotteitaan jatkuvasti. Tuotetiedot voivat muuttua ilman ennakkoilmoitusta tai velvoitetta.	

[www.genielift.com](http://www.genielift.com)

Jakelija: