

# INSTANT UPRIGHT

## Span 300 Montageanvisning



### BETECKNING:

SPAN 300 Dubbel bredd  
EN1004 – 3- 8/12 – XXCX  
SPAN 300 Enkel bredd  
EN1004- 3 – 8/8 – XXCX



Ställningar i enlighet med AFS 2013:4  
SP typkontrollintyg 144201 daterat den 30:e januari 2015

CEN-beteckning för denna bruksanvisning EN

1298 – IM – se

Rev-03



## SÄKER ARBETSBELASTNING OCH ARBETSHÖJD

Säker arbetsbelastning på varje nivå för plattformen är 360 kg, jämnt fördelat, oavsett om en eller två plattformar är monterade. Även om två plattformar är monterade sida vid sida, får därför inte den totala sammanlagda belastningen överstiga 360 kg, fördelat på båda plattformarna.

Den totala belastningen för ställningen får inte överstiga 720 kg. Normal maximal plattformshöjd för inomhusanvändning är 12 m för dubbel bredd och 8 m för enkel bredd. För utomhusanvändning är maxhöjden 8 m för enkel och dubbel bredd.

## MONTERINGSPROCEDUR

### 1. Förberedelse

- Hissa Benjusteringen med 10 cm på varje ben se bild
- Lås upp låsclipsen på alla ramar.
- Efter monteringen, placera alltid låsclipsen i "låst" position.
- Sortera stagen i horisontella och diagonala stag – diagonala staget, är något längre.
- För låskläppen på stagen till öppet läge.

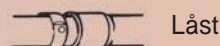
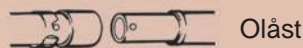

### 2. Bottensektion

Steg 1: Montera hjulet i det justerbara benet.

Steg 2: Säkerställ att låsclipsen är lossade från ramen

Steg 3: Installera hjulet genom att trycka in benet i ramen.

Detta bör endast utföras med handkraft, utan hjälp av verktyg.

Steg 4: Lås hjulen innan du klättrar i ställningen

Låst och olåst position för hjulen enligt vad som visas här.

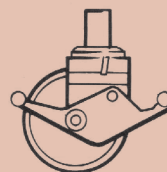

Olåst



Låst

### 3. Låsning av plattformen (vindlås)

Ett vindlås är monterad på plattformen vid kroken. Det låses i enlighet med vad som visas här.



Olåst



Låst

## INSTRUKTION

- Vi rekommenderar att minst två personer monterar, nedmonterar och förflyttar ställningen.
- Kontrollera att alla komponenter är på plats och i gott arbetsskick.
- Säkerställ att monteringsplatsen är undersökt för att förhindra risker under montering, nedmontering eller förflyttning eller under arbete på ställningen. Särskild uppmärksamhet bör ägnas åt markförhållandena, oavsett om underlaget är plant eller lutar, hinder och vindförhållanden. Marken måste ha tillräcklig bärförmåga för ställningen.
- Klättring i ställningen skall alltid ske på insidan, med hjälp av stege, lutande stege eller trappa.
- De justerbara benen får endast användas för att nivåutjämna ställningen.
- Lyftning av komponenter måste ske innanför ställningens effektiva basområde. Komponenterna lyfts i regel med hjälp av ett rep.
- Förflyttning av ställningen får endast göras manuellt från ställningens bas.
- Var uppmärksam på överliggande risker (t.ex. elektriska ledningar).
- Personal eller material från inte finnas på plattformen när ställningen flyttas.
- Var uppmärksam på vågrät belastning som kan leda till att ställningen blir instabilt. Maximal sidobelastning är 20 kg.
- Vid fastbindning av ställningen, placera fästpunkter vid varje upprättgående stag i 4-metersintervall. Säkerställ att kopplingarna är lämpliga för ett aluminiumrör med en diameter på 50 mm. Instant/Zip-Up vridbar koppling art 650 och fast koppling art 603.
- Använd inte lådor eller stegar för att uppnå extra höjd. Om extra höjd krävs, kontakta din distributör för att få extra komponenter.
- Lyft aldrig en monterad ställning med kran.
- Skadade komponenter eller komponenter från andra ställningssystem får inte användas.
- Stödben skall alltid monteras när detta anges. Använd stödbenen som anges på komponentlistan i enlighet med ställningens höjd.

### Risker på grund av vind

- När vindstyrkan överstiger 4 (Beaufort) bör ställningen inte användas.
- Om vindstyrkan förväntas uppnå 6 (Beaufort), surra ställningen vid en fast struktur.
- Om vindstyrkor på 8 (Beaufort) förväntas, montera ner ställningen.

### Vindhastighet

Styrka	Topp mph	Topp km/tim	Topp m/s	Beskrivning
4	18	29	8.1	Måttlig bris – lyfter damm och löst papper
6	31	50	13.9	Stark bris – svårt att använda ett paraply
8	48	74	20.8	Kulingstyrka – svårt att promenera

### SERVICE OCH UNDERHÅLL

- Håll all utrustning ren, i synnerhet tappar och hylsor där ramarna möts. Tapparna bör passa in friktionsfritt i hylsorna. Smörj med tunn olja.
- Avlägsna smuts eller färg från de justerbara benen med en lätt borste, smörj in benlåsen lätt.
- Slå inte eller hamra på komponenterna. Aluminiumställning skall alltid hanteras varsamt.
- Olja in kopplingarnas fjädermekanism.
- Skadade delar måste repareras eller bytas ut. Se Instant Uprights webbplats för ytterligare anvisningar eller kontakta din distributör **www.zipup.se** för råd.

## FÖRFLYTTNING AV STÄLLNING

Innan förflyttning av ställningen till en ny position, måste ställningen förberedas.

- Kontrollera att vindhastigheten inte överstiger 29 km/h (8,1 m/s).
- Säkerställ att ställningen är fri från material och personal.
- Kontrollera att det inte finns överliggande risker, som exempelvis elektriska ledningar.
- Höj stödbenen (tillräckligt mycket för att kunna passera eventuella hinder).
- Iaktta försiktighet för att säkerställa att ställningens stabilitet upprätthålls
- Lossa hjulbromsarna.
- Förflytta ställningen försiktigt genom att manuellt skjuta på vid basen. Använd inte mekanisk kraft för att förflytta ställningen.
- När ställningen är på plats, förbered den för användning.
- Kontrollera och justera efter behov för att säkerställa att alla hjul och stödben ligger an stadigt mot underlaget.
- Kontrollera att ställningen står rakt.
- Lås hjulbromsarna.

### SPRÅNGSKISS

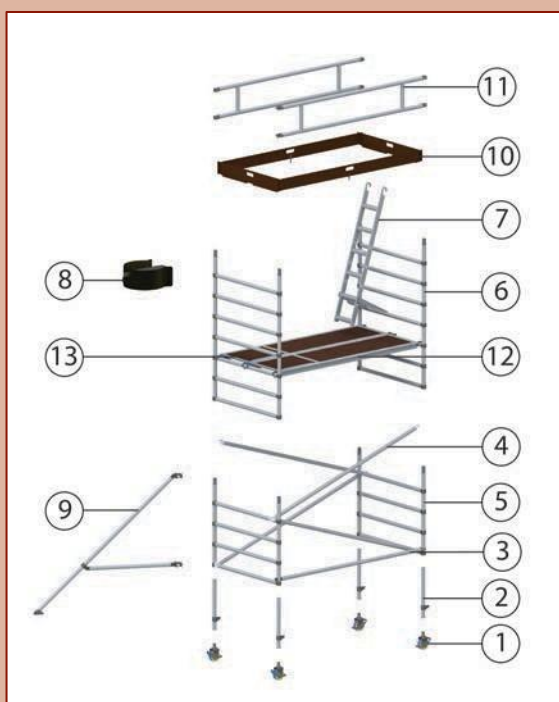

Dubbel bredd

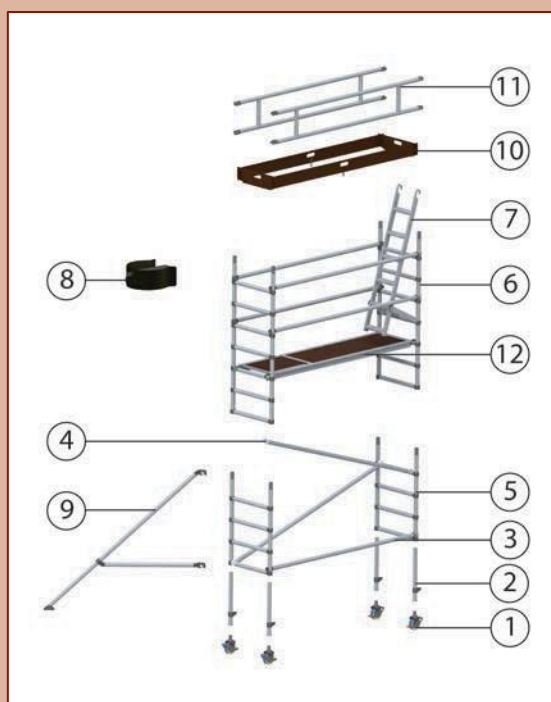

Enkel bredd

- |                   |                   |                    |
|-------------------|-------------------|--------------------|
| 1. Hjul           | 06. 7 stegarm     | 11. Räcke långsida |
| 2. Justerbart ben | 07. Lutanda stege | 12. Plattform      |
| 3. Horisontalstag | 08. Låsclips      | 13. Plattform      |
| 4. Diagonalstag   | 09. Stödben       |                    |
| 5. 4 Stegram      | 10. Fotlist       |                    |

## STÖDBEN

Stödben skall användas när det anges, för att säkerställa ställningens strukturella stabilitet.

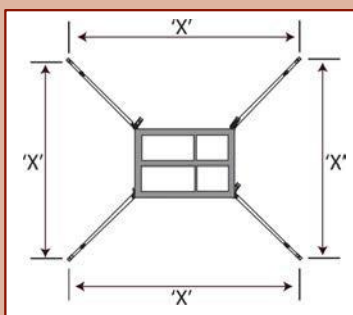
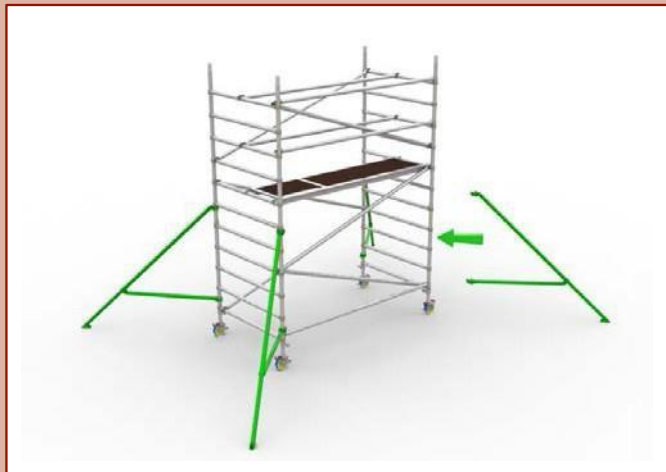

Fig 2

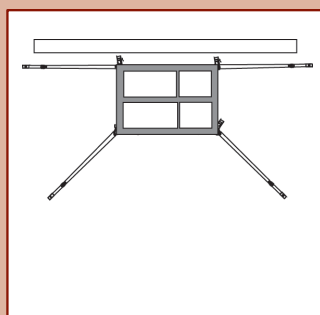

Fig 3

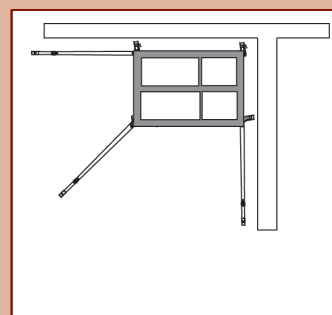

Fig 4

	2m enkel plattform	2,5m enkel plattform	3m enkel plattform
Stödben teleskopiskt	X=3730 mm	X=3929mm	X=4078mm
Stödben långt	X=4440 mm	X=4660mm	X=4841mm
	2m dubbel plattform	2,5m dubbel plattform	3m dubbel plattform
Stödben teleskopiskt	X=4095 mm	X=4333mm	X=4523mm
Stödben långt	X=4792 mm	X=5042mm	X=5252mm

## SÄKERSTÄLL ALLTID ATT STÖDBENSSTORLEKEN ÄR KORREKT OCH TILLRÄCKLIG FÖR ATT STÖDJA STÄLLNINGEN

Spänn åt de övre klämmorna lätt ovanför det sjätte steget på varje hörnstolpe. Placera den nedre klämman ovanför det nedersta steget. Säkerställ att den lägre armen är så vågrät som möjligt. Positionera stödbenen så att fotdynorna befinner sig på ungefär samma avstånd från varandra, enligt vad som visas i Fig. 2. Justera stödbenet och omplacera klämmorna efter behov för att uppnå fast kontakt med underlaget. Säkerställ att klämmorna med låssprinten är på plats. När de är i rätt position, spänn åt klämmorna ordentligt.

Vid placering av ställningen mot en vägg, avlägsna inte stödbenet – förflytta den parallellt med väggen. (Fig.3)

Vid placering av ställningen i ett hörn, avlägsna det inre stödbenet och placera de båda yttre parallellt med väggen. (Fig.4)

## PRODUKTINFORMATION SPAN 300 BRED

Tabell över delar och antal

Span 300 Torn med dubbel bredd – 2 m, 2,5 m och 3 m längder enligt EN1004											
Plattformshöjd (m)	2m	3m	4m	5m	6m	7m	8m	9m	10m	11m	12m
Arbets höjd (m)	4	5	6	7	8	9	10	11	12	13	14
Tornhöjd (m)	3.4	4.5	5.4	6.4	7.4	8.4	9.4	10.4	11.4	12.4	13.4
Tornvikt i kg (2 m längd)	113	167	205	238	276	309	354	387	425	458	496
Tornvikt i kg (2,5 m längd)	126	185	228	265	309	246	396	434	477	515	558
Tornvikt i kg (3 m längd)	137	200	246	289	335	377	431	473	520	562	608

Beskrivning	Vikt (kg)			2m	3m	4m	5m	6m	7m	8m	9m	10m	11m	12m
7 stegram	11.2			2	4	4	6	6	8	8	10	10	12	12
4 stegram	8.5			2		2		2		2		2		2
Plattform med lucka	14.0	18.0	20.0	2	3	4	5	6	7	8	9	10	11	12
Horisontalstag (2m, 2,5m, 3m)	1.7	2.0	2.4	1	3	5	7	9	11	13	15	17	19	21
Diagonalstag (2m, 2,5m, 3m)	1.8	2.2	2.5	4	6	8	10	12	14	16	18	20	22	24
Räcke långsida	3.8	4.4	5.2	2*	2*	2*	2*	2*	2*	2*	2*	2*	2*	2*
Stödben teleskopiskt	5.2				4	4	4	4						
Stödben långt	6.8								4	4	4	4	4	4
Justerbara ben	1.1			4	4	4	4	4	4	4	4	4	4	4
Hjul / Basplatta	2.2			4	4	4	4	4	4	4	4	4	4	4
Fotlist (2m, 2,5m, 3m)	8.7	11.5	14.4	1	1	1	1	1	1	1	1	1	1	1
Lutande stege	6.9			1**	2	2	3	3	4	4	5	5	6	6

\* Väljer ni att ej använda räcke långsida, skall antalet horisontalstag ökas med 4st

\*\* Lutande stege är ej krav på plattformshöjd under 2 meter

### Bred ställning 6 m

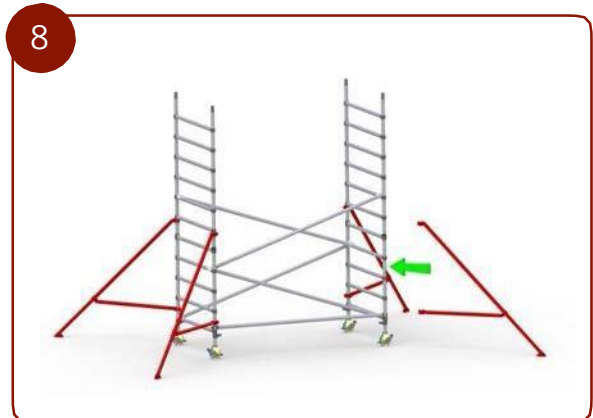
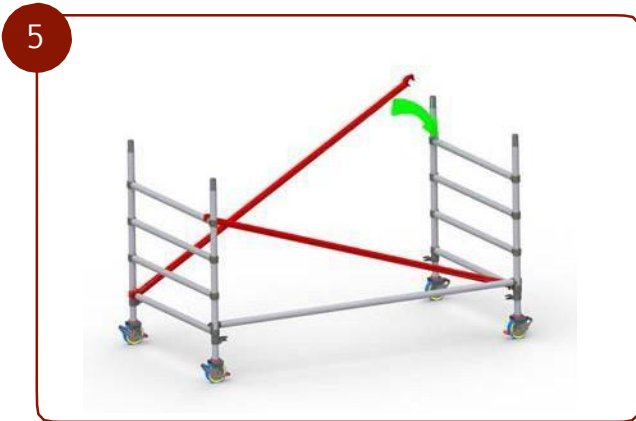
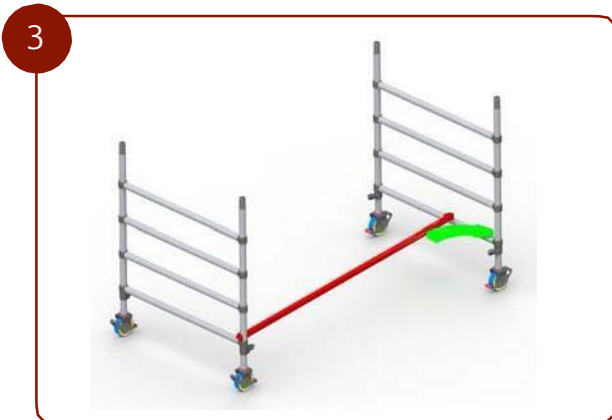

**Bred ställning 6 m**

9



10



11



12



13



14



15



16





**Bred ställning 6 m**

17



18a



18b

Alternativt skyddsräcke



20



19



**Bred ställning 5m**

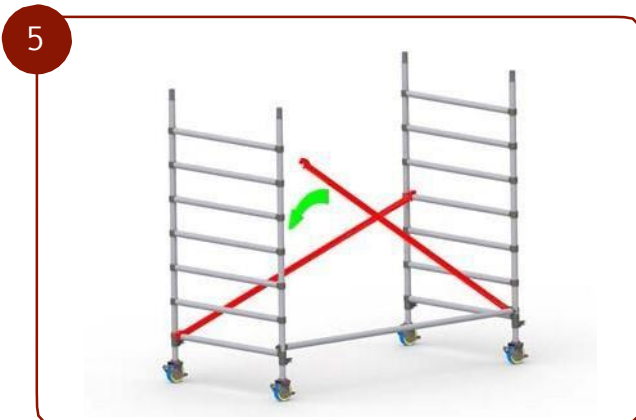
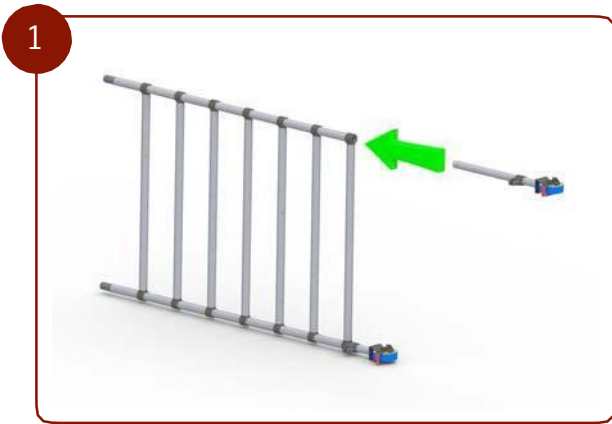

**Bred ställning 5m**

9



10



11

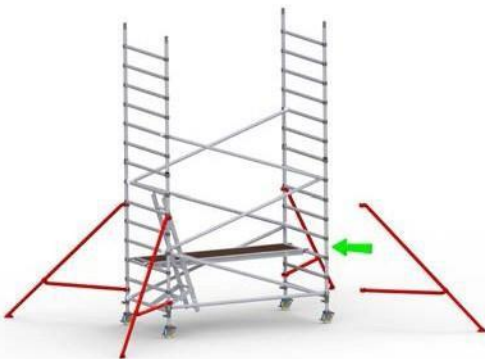

12



13



14



15



16



**Bred ställning 5m**



## PRODUKTINFORMATION SPAN 300 SMAL

Tabell över delar och antal

Span 300 Torn med enkel bredd – 2 m, 2,5 m och 3 m längder enligt EN1004							
Plattformshöjd (m)	2m	3m	4m	5m	6m	7m	8m
Arbets höjd (m)	4	5	6	7	8	9	10
Tornhöjd (m)	3	4	5	6	7	8	9
Tornvikt i kg (2 m längd)	82	128	151	176	200	224	254
Tornvikt i kg (2,5 m längd)	90	141	165	195	220	249	280
Tornvikt i kg (3 m längd)	96	150	175	208	234	267	299

Beskrivning	Vikt (kg)			2m	3m	4m	5m	6m	7m	8m
7 Stegram	8.5			2	4	4	6	6	8	8
4 Stegram	5.7			2		2		2		2
Plattform med lucka (2m, 2,5m, 3m)	14.0	18.0	20.0	1	2	2	3	3	4	4
Horisontalstag (2m, 2,5m, 3m)	1.7	2.0	2.4	1	3	5	7	9	11	13
Diagonalstag (2m, 2,5m, 3m)	1.8	2.2	2.5	2	3	4	5	6	7	8
Räcke Längsida (2m, 2,5m, 3m)	3.8	4.4	5.2	2*	2*	2*	2*	2*	2*	2*
Stödben teleskopisk	5.2				4	4	4	4		
Stödben långt	6.8								4	4
Justerbara ben	1.1			4	4	4	4	4	4	4
Hjul / Basplatta	2.2			4	4	4	4	4	4	4
Fotlist (2m, 2,5m, 3m)	8.7	11.5	14.4	1	1	1	1	1	1	1
Lutande stege	6.9			1**	1	2	2	3	3	4

\* Väljer ni att ej använda räcke längsida, skall antalet horisontalstag ökas med 4st

\*\* Lutande stege är ej krav på plattformshöjd under 2 meter

**Smal ställning 6m**

1



2



3

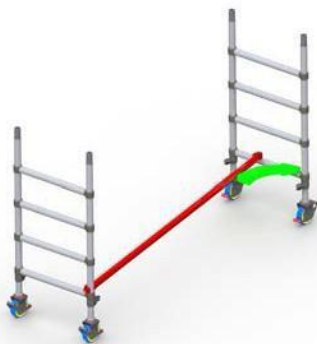

4



5

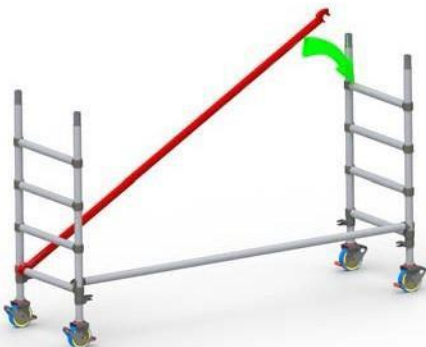

6

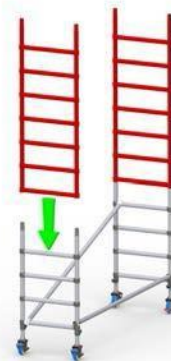

7



8

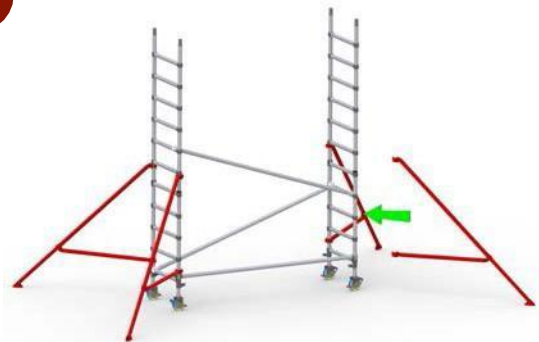

**Smal ställning 6 m**

9



10



11

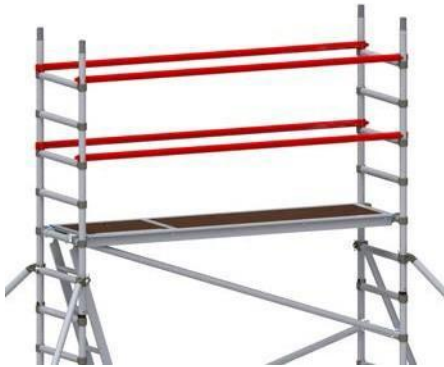

12



13



14



15



16

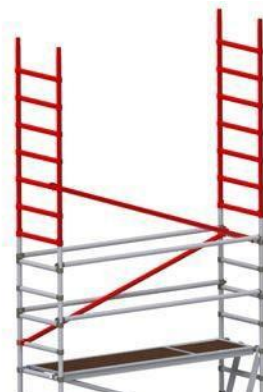

**Smal ställning 6 m**

17



18a



18b

Alternativt skyddsräcke



20



19





**Smal ställning 5m**

1

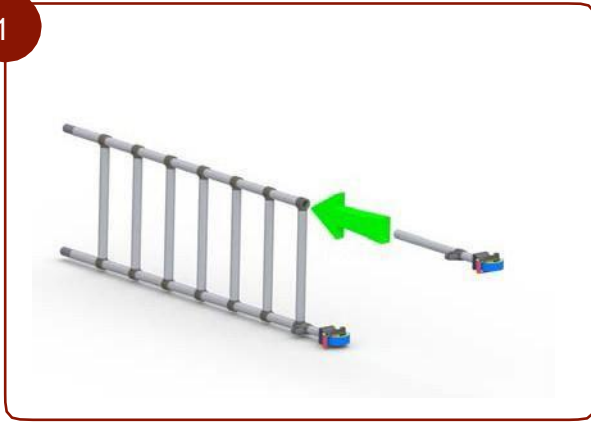

2



3



4



5



6



7



8



**Smal ställning 5m**

9

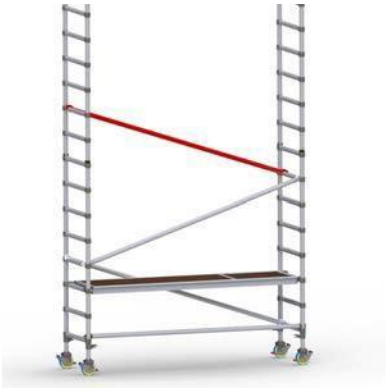

10



11



12



13



14



15



16



**Smal ställning 5m**

17a



17b

Alternativt skyddsräcke



18



19



**INSTANT ZIP-UP**

**VI UTRUSTAR BYGGET**

Stockholm 08-97 04 80 • Göteborg 031-23 07 20  
[www.zipup.se](http://www.zipup.se)

---