

**INTERMERCATO**<sup>®</sup>  
HIGH PERFORMANCE LIFT & LOAD ATTACHMENTS

## Timmergripare Standard

**Gripen med optimala in- och utrullningsegenskaper**  
Den robusta konstruktionen tillåter tunga lyft och de dubbla parallellstagen ger ökad stabilitet.



**DEFINITELY  
A BEAST.**







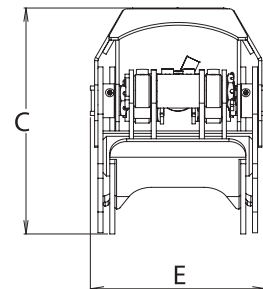
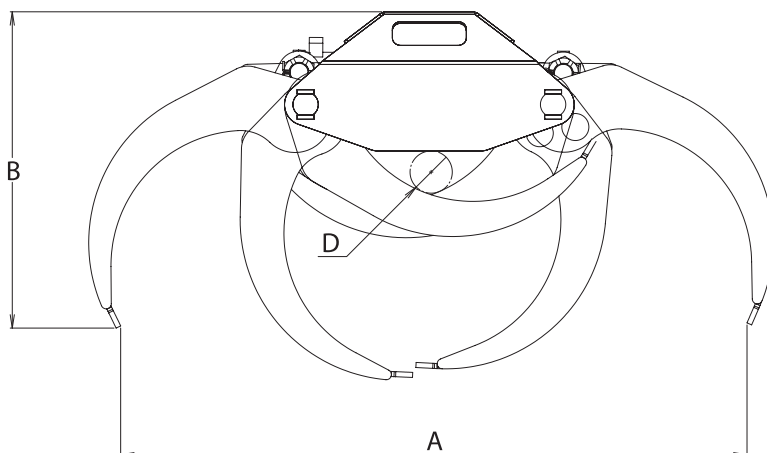



### KEY FEATURES

- TG 25 har klor tillverkade i Hardox<sup>®</sup>
- Optimala in- och utrullningsegenskaper
- Cylinder med dubbla kolvstångstätningar för höga tryck

[www.intermercato.com](http://www.intermercato.com)



	TG 08	TG 12	TG 16-50/59	TG 19-50	TG 22	TG 22-50/59	TG 25
<b>A</b>	690	765	933	1120	1287	1287	1450
<b>B</b>	465	610	590	704	594	624	746
<b>C</b>	300	366	400	454	509	539	510
<b>D</b>	32	38	60	47	87	87	40
<b>E</b>	224	263	287	291	311	311	371

MODELLSPEC.											
TG 08	25	0,08	160	15	4	0,3	0,5	1	0,5-1	-	-
TG 12	44	0,12	200	30	8	0,6	2	3	1-3	-	-
TG 16-50/59	50	0,16	200	40	9	0,8	2	3	1-3	-	-
TG 19-50	67	0,18	200	40	10	1	2,5	4	1-4	-	-
TG 22	98	0,22	200	50	13,5	1,5	3	8	2-6	-	-
TG 22-50/59	98	0,22	200	50	13,5	1,5	3	8	2-6	-	-
TG 25	138	0,25	200	50	11	2	3	10	3-6	-	-

Rekommenderad maskinvikt och kranstorlek

## Komplettera din grip

### Kranvåg

Intermercato är världsledande inom vägning av hängande last. Våra kranvågar bygger på intelligent teknologi - en avancerad algoritm beräknar vikten. Systemet är certifierat och tygodkänt enligt MID för hängande last i rörelse. Din framgång börjar med Intermercato Intelligent Vågsystem.

### Rotator och övriga tillbehör

Komplettera din grip med något av våra övriga tillbehör som rotator, länk, adapterfläns eller fäste. Vi kan även leverera alla våra gripare och gripskopor komplett med slangpaket!



Intermercato är inte bara gripare - Se komplett sortiment på [www.intermercato.com](http://www.intermercato.com), eller kontakta vår kunniga personal på mail eller telefon.

# INTERMERCATO®

High performance lift and load attachments for Forestry, Transport, Construction and Recycling.



[www.intermercato.com](http://www.intermercato.com) | [info@intermercato.com](mailto:info@intermercato.com) | Tel +46 (0)414 20525 | SE-272 93 Tommarp, Sweden