

## PV 3000 VENTILATOR

### SKÖTSELANVISNING

# EG-Konformitätserklärung, IIA

## Gemäß der EG-Richtlinie für Maschinen 2006/42/EC, Änderung der Richtlinie 95/16/EG (Neufassung)

Für Gerätebaureihe : Ventilatoren / PowerVent  
Typ: PV 3000 , PV 4000-e

HEYLO GmbH, Im Finigen 9, 28832 Achim, erklärt, dass die genannten Maschinen in ihrer Konzeption und in der von uns in Verkehr gebrachten Bauart den grundlegenden Sicherheits- und Gesundheitsanforderungen der EG-Richtlinie von Maschinen entsprechen. Bei eigenmächtigen Veränderungen der Maschinen verliert die Erklärung ihre Gültigkeit.

### Zutreffende EG-Richtlinien:

Maschinenrichtlinie	2006 / 42 / EG
Niederspannungsrichtlinie	2006 / 95 / EG
EMV – Richtlinie	2004 / 108 / EG
RoHS – Richtlinie	2011 / 65 / EG

### Angewandte harmonisierte Normen:

EN ISO 12100-1:2003-06-09	Sicherheit von Maschinen – Grundbegriffe allgemeine Gestaltungsleitsätze Teil 1: Grundsätzliche Terminologie u. Methodologie
DIN EN 12100-1:11:2003	Sicherheit von Maschinen - Grundbegriffe, allgemeine Gestaltungsleitsätze
DIN EN 12100-2:11:2003	Teil 2: Technische Leitsätze und Spezifikationen
DIN EN 60204-1:06:2007	Sicherheit von Maschinen und elektrische Ausrüstung von Maschinen (VDE 0113-1)
DIN EN 50081-2:03:1994	Elektromagnetische Verträglichkeit, Fachgrundnorm Störaussendung Industriebereiche(VDE 0839-81)

### Angewandte nationale Normen sowie technische Spezifikationen:

BS EN ISO 12100	Sicherheit von Maschinen, Risikobewertung
EN 61000-6-3	Elektromagnetische Verträglichkeit
EN 61000-6-2	Elektromagnetische Verträglichkeit

Die Geräte sind typgeprüft nach DIN VDE 0700 Teil 1 und Teil 30 EN 60 335-1 und EN 60 335-2-30 und tragen ein CE-Zeichen.



Achim, 10.12.2015

  
.....  
Dr. Thomas Wittleder  
- Geschäftsführer -

## Innehållsförteckning

1. Allmänt.....	3
2. Användning av fläktar .....	4
3. Uppställning av fläkten .....	4
4. Kylning och luftning .....	4
5. Betjäning.....	4
6. Underhåll .....	5
7. Tekniska data .....	6
8. Felsökning och –åtgärd .....	6
9. Kopplingschema .....	8

## 1. Allmänt

**OBS!: Läs igenom anvisningarna innan du startar fläkten!**  
Beakta hänvisningarna i skötselavvisningen. Om inte detta sker upphör varje garantianspråk. För Skador eller följdskador som uppstår p.g.a. detta, övertar tillverkaren inga garantier.

<b>Inledning</b>	Detta avsnitt innehåller allmän information om fläkten och som handhavandebok.
<b>Målgrupp</b>	Handboken är avsedd för tekniker, som hanterar fläkten, utför underhållsarbeten och som byter felaktiga delar.
<b>Copyright</b>	Kopiering av denna handbok är tillåten endast med skriftlig tillåtelse genom HEYLO GmbH!
<b>Förbehåll</b>	HEYLO GmbH förbehåller sig rätten att utan föregående hänvisning företa ändringar och förbättringar på produkten och handboken.
<b>Hantering</b>	Fläkten är konstruerad för långvarig användning. När fläkten har tjänat ut skall fläkten och delarna hanteras miljöriktig enligt lokala föreskrifter.

### **FARA VID ELEKTRISKA STÖTAR**

#### **OBS! Fläkten måste ha jordad anslutning.**

- Används endast inomhus.
- Skyddas mot sprutvatten.
- Om motorn eller lindningen har blivit våt måste dessa delar torkas fullständigt innan de åter startas.
- Rengöring kan ske med tryckluft, dammsugare eller genom manuell torkning med en fuktig duk, Använd aldrig vattenslang eller högtryckspruta.
- För att minska faran med eld eller elektriska stötar, får denna fläkt ej bedrivas med varvtalsreglering.
- Använd stickkontakten endast mot jordfelsbrytare.
- Bryt aldrig jordningen.

### **ELDFARA**

- Luftingången och galler skall hållas fria från hinder. En förminskad luftström kan leda till överhettning av motorn. Håll ifrån löst flygande täcken eller andra saker som kan täppa till luftingången.
- Kör ej fläkten nära öppen eld och ställen där hög värme kan förekomma.
- Kör ej fläkten i områden där brännbara ångor av bensen, lösningsmedel eller annat lätt brännbart förekommer.

### **Säkerhets hänvisningar**

#### **OBS! Bryt alltid strömmen innan fläkten öppnas för rengöring eller underhållsarbete.**

- Ställ fläkten på fast, vågrätt och stabilt underlag.
- Koppla ur fläkten och dra ut stickkontakten innan fläkten flyttas. Den kraftiga fläkten gör det svårt att hantera fläkten.
- Kolla el-kabeln innan användning. Använd ej fläkten om el-kabeln är skadad, Byt ut kabeln mot originalkabeln. El-kabeln skall skyddas, fläkten skall stoppas och därefter skall stickkontakten dras ut. Dra aldrig i kabeln utan i stickkontakten.
- Fläkten är utlagd för drift med 230V 50 och 60 Hz. Kolla att stickdosan är jordad.
- Fläkten behandlas varsamt. Låt fläkten ej falla ner eller att den kastas eller att den står på instabil yta, där fläkten kan falla ner. Ovarsam behandling kan skada fläkten vilket kan leda till farliga situationer. Eventuell kan garantin upphöra att gälla.
- Barn får inte leka med fläkten eller vara i närheten av fläkten.

## 2. Användning av fläkten

Fläkten PV 3000 är den rätta utrustningen inom industrin och för den moderna hantverkaren – för lufttillförsel vid arbeten i schakter, för torkning av svåråtkomliga utrymmen efter vattenskador eller för utsugning av svetsgaser i behållare.

PV 3000 installeras lätt och enkelt, slangen på utblåssidan eller insugsidan är lätt att koppla på och efteråt är allt åter enkelt att packa ihop.

PV 3000 är genom sin höga skyddsklass särskild lämplig för hårda jobb ute och på byggarbetsplatser.

## 3. Uppställning

Välj ett säkert och stabilt underlag för uppställningen. Fläkten får inte köras i vattenpölar eller stående i vatten, Se till att inte främmande föremål kan sugas in i fläkten som kan skada fläkthjulet.

## 4. Kyla och luftning

Överhettade utrymmen kan kylas ner genom den höga luftvolymströmmen. Ställ fläkten på golvet eller på annan plan yta och släpp på luften från ett kyligare rum och låt luften ströma utifrån.

Lufttemperaturen får ej överstiga 60°C!

## 5. Betjäning

1. Ställ fläkten i önskad utblåsriktning av luftströmmen.
2. Anslut stickkontakten till jordat el-uttag 230 V
3. Ställ omkopplaren på läge 1 (1) .
4. Kolla fläktdriften noga innan du lämnar fläkten utan uppsikt. Flytta aldrig PV 3000 under drift.
5. På driftstidsmätaren (2) kan driftstiden avläsas.
6. På fläktgavlarna kan luftslangar DN 305 mm anslutas.  
Dessutom finns andra tillbehör, fråga oss vid behov.

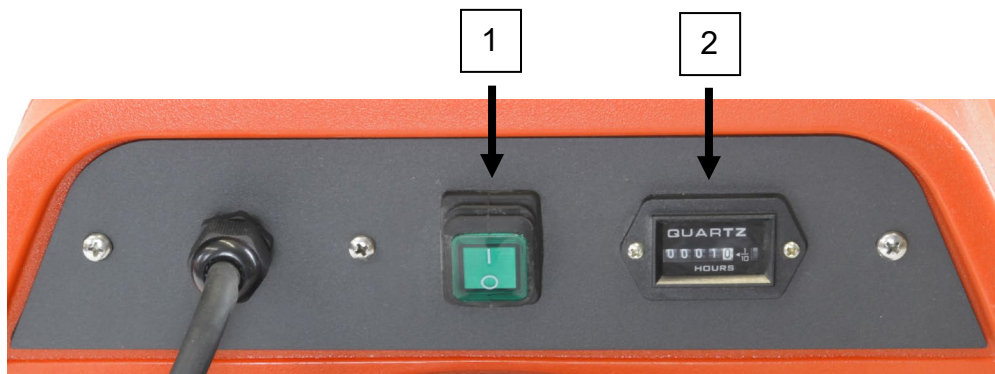

## Transport

Under transport på fordon, skall PV 3000 säkras med spännband, för att förhindra glidning och skador.

## HÄNVISNING!

Lasta fläkten varsamt, för att förhindra att motor och fläktblad eller andra inre delar skadas.

## 6. Underhåll/Skötsel

**OBS:** Bryt alltid strömmen vid alla underhålls – och skötselarbeten och dra ut stickkontakten. Fläkthjulet kan vid öppet hölje fortfarande vara igång, om strömmen är på.

### Före varje start

Kolla nätkabeln på skador speciellt på skärsnitt eller skavningar. Använd inte fläkten om kabeln är skadad.

### Underhåll per vecka

Rengör skyddsgaller: Fläkthjul kollas på smuts, föroreningar och avlagringar. Varje avlagring reducerar luftströmmen och kan bidra till att motorn överhettas, som också kan övergå till brandfara. Förorenade fläkthjul kan torkas av med fuktig duk eller med tryckluft. Ludd och damm kan sugas bort med en dammsugare eller tas bort med en fuktig duk från motor och hållare för skyddsgaller.

OBS! använd inte vatten. Vatten får inte komma in i motorn.

**Yttre kontroll:** Kolla på de yttre delarna att allt sitter ordentligt. Kolla fläkten på onormala ljud. Delar skall bytas eller repareras avhängig behovet.

**Yttre hantering/rengöring:** Rengör med fuktig duk.

### Underhåll per månad

**Kolla det elektriska systemet:** El-kabeln kontrolleras med jämna mellanrum om skador har uppstått. Demontera höljet (minst en gång per år), kolla de interna kopplingarna, eventuella slitna ställen, kolla kontaktytorna, eventuella missfärgningar och lösa trådar. Skadade kablar demonteras och vid behov bytas de mot nya. Demontera fläkten vid servicearbeten. Fläktmotorn är underhållsfri. Byt skadade delar endast mot originaldelar

**Kullager i motorn behöver inte smörjas.**

## 7. Tekniska Data

Modell	PowerVent 3000
Effektupptagning max. (kW)	0,658
Strömupptagning max. (A)	2,89
Luftmängd m <sup>3</sup> /h (max)	3.102
Luftmängd m <sup>3</sup> /h (NLV * vid 250 PA)	1.460
Fläktryck (Pa) max.	501
Elektrisk anslutning (V/Hz)	230/50
Ljudnivå dB(A)	78
Höjd / Bredd / Djup (mm)	530 / 400 / 520
Vikt (kg)	17,5
Luftslang (Ø i mm)	305
Luftslang längd max. (m)	5 x 7,6 m (38 m)

**OBS:** Tekniska data kan ändras om de tjänar vidareutvecklingen utan att innan ha tillkännagivits. Vid vissa värden gäller ca.värden.

\*NLV (netto luftvolym i m<sup>3</sup>/h) beskriver ett realistiskt belastningsvärde med ca 5 luftslangar á 7,6 m (ca 38 m).

## 8. Fesökning och åtgärd

**OBS!** Vid alla nedan beskrivna underhållsarbeten skall el-strömmen vara bruten, dvs. stickkontakten vara utdragen ur el-uttaget. A = användare, F = fackman

PROBLEM	ORSAK	Utf.	ÅTGÄRD
<b>Motor startar inte</b>	Ingen ström till fläkten Omkopplare inte påkopplad Fläkthjulet blockerat Luft-in- eller utgång blockerad  Omkopplaren sönder  Kablar är lösa	A A A A  F  F	Anslut fläkten, kolla säkringen. Slå på omkopplaren Ta bort orsaken till blockeringen Stäng av fläkten, låt den kyla ner, ta bort blockeringsorsaken Byt ut omkopplaren  Kolla alla kopplingspunkter, dra fast efter behov.
<b>Motor går, men fläkthjulet går ojämnt eller slår mot höljet</b>	En kraftig stöt har böjt motorupphängningen, så att fläkthjulet klämmer.  En kraftig stöt har flyttat på motorn ur upphängningen, så att fläkthjulet klämmer.	F  F	Demontera motorn, byt ut eller reparera motorupphängningen  Demontera motorn och sätt den tillbaka i korrekt läge.
<b>Fläkt vibrerar onormalt mycket</b>	Smuts på fläkthjulet Obalans i fläkthjulet Fläkthjulet är deformerat  Motoraxeln är skev	A  F F F	Rengör fläkthjul  Balansera eller byt fläkthjulet Byt fläkthjul Byt motor

Vid behov av reservdelar och service ring ditt försäljningsställe eller BVM AB, 031-41 30 70.

## 9. Reservdelslista

Pos.	Art.-Nr.	Beteckning
1	H1230612	Hölje
2	H1230618	Motor
3	H1230619	Fläktblad
4	H1230613	Anslutningsstos
5+6	H1230622	Manöverpanel komplett
7	H1230624	Nätkabel inkl. kontakt
8	H1230616	Kondensator för motor 10 uF
	H1440028	Drifttidsmätare
	H1230626	Strömbrytare PV 3000

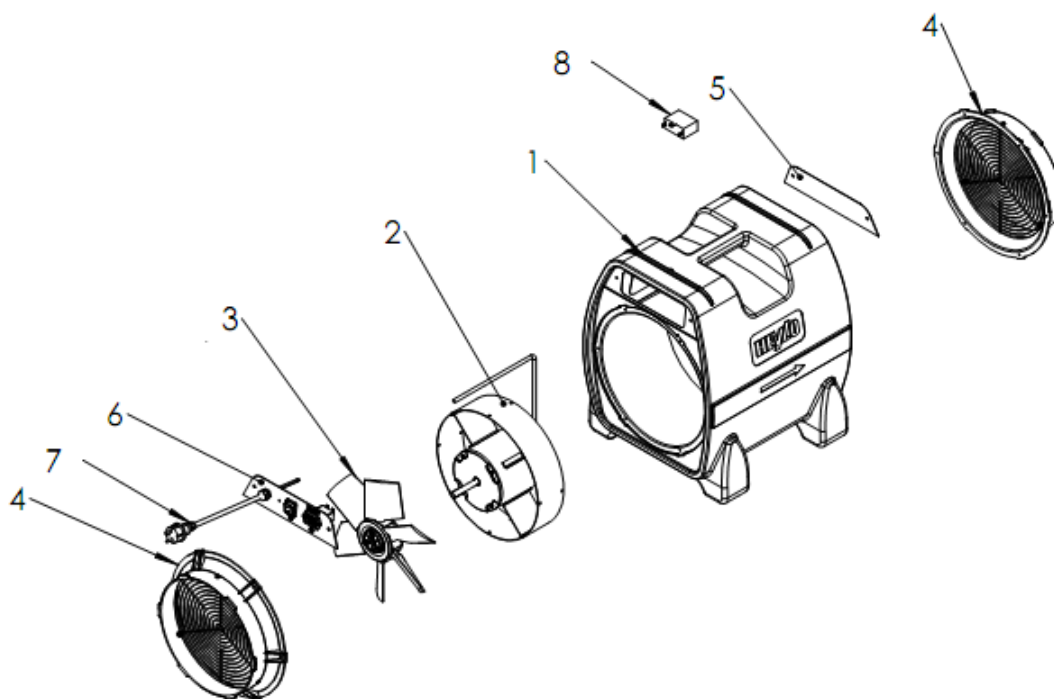

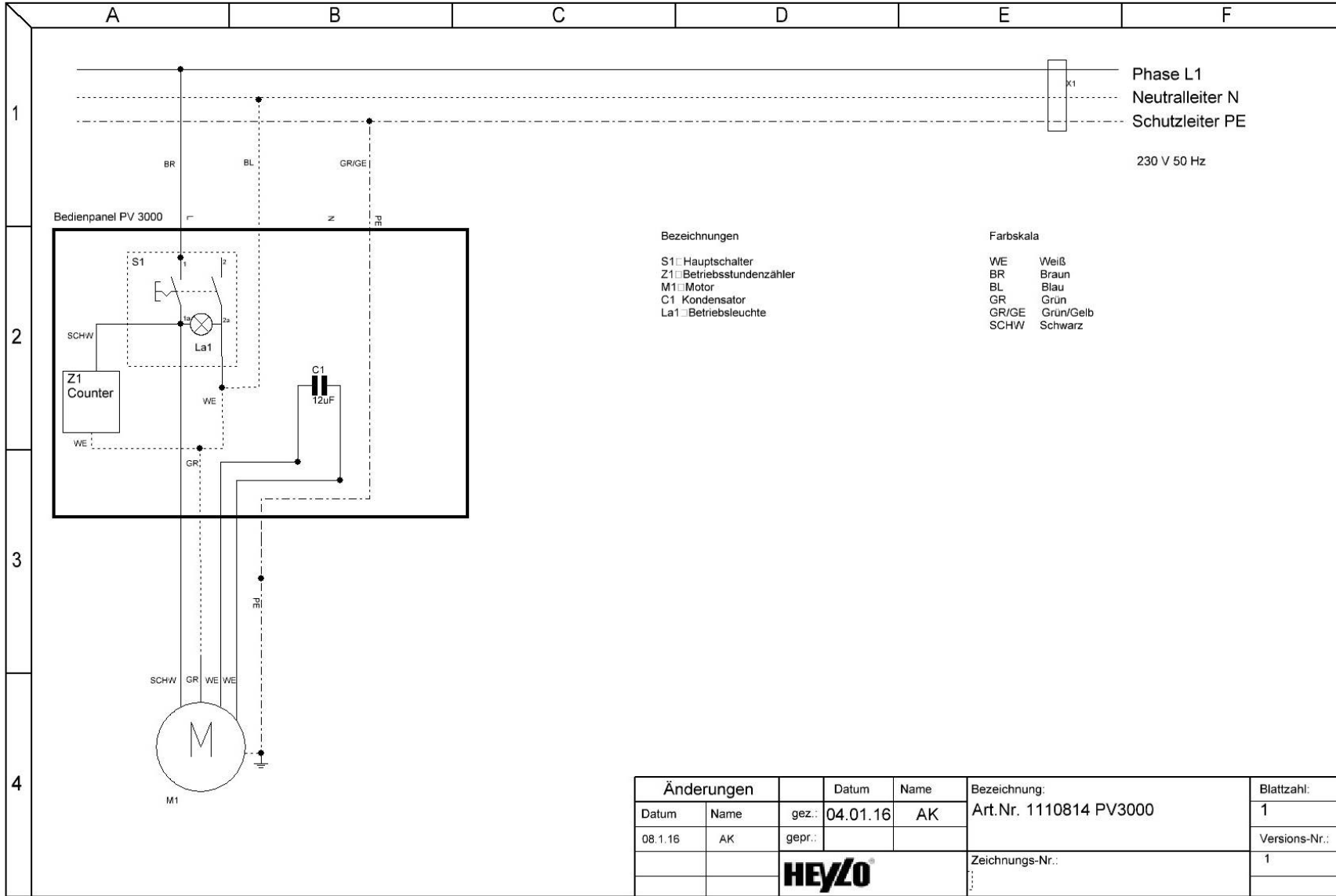





# MOBILA LUFTSYSTEM FÖR BYGGEN, INDUSTRI OCH HANTVERK

Mobile air systems for construction, industry and commercial

## Finns det frågor? Vi hjälper gärna till!

Do you have any questions? Don't hesitate to contact us!

### Din BVM kundtjänst

Tel. +46 (0) 31 41 30 70

Fax +46 (0) 31 41 59 60

Email [info@bvm.se](mailto:info@bvm.se)

## Heylo erbjuder ett stort program



Mobil värme

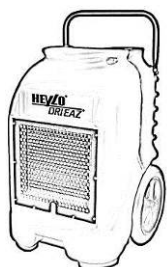

Avfuktning  
Drying

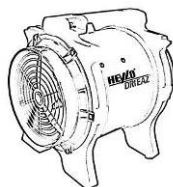

Ventilation  
Ventilation



Luftrening  
Air cleaning

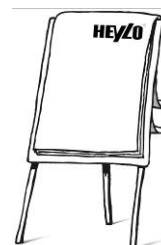

Skolning  
Seminars



BVM AB  
Box 12014  
402 41 Göteborg  
031-41 30 70  
[info@bvm.se](mailto:info@bvm.se)  
[www.bvm.se](http://www.bvm.se)

Notis om produkten / Devices notes

Serienummer.  
Device No. \_\_\_\_\_

Leveransdatum  
Delivery Date \_\_\_\_\_